

2024 | Catalogue



ÉCO-RESPONSABLE 6

Produits d'arrosage EcoLine	8
Petits outils EcoLine	9

ARROSAGE 10

Raccords	12
Raccords grand débit	24
Terminaux d'arrosage	27
Lances et pistolets de nettoyage	28
Lances et pistolets d'arrosage	30
Fusils-arrosoirs / Douches de jardin	34
Arroseurs	35
Arroseurs circulaires	36
Arroseurs oscillants	38
Arroseurs grandes surfaces	40
Arroseurs souples	42
Tuyaux micro-poreux	43
Cleansystem	44
Manches à passage d'eau	45
Brosses de lavage à main souples	48
Accessoires	51
Dévidoirs sur roues / portables	52
Dévidoirs automatiques	59
Tuyaux	64
Tuyaux Liano™	70
Raccords/tuyaux techniques	79
Pompes	87
Pompes d'évacuation pour eaux chargées	88
Pompes submersibles pour eaux claires ou chargées	89
Pompes d'évacuation pour eaux claires	90
Pompe d'évacuation pour eaux claires sur batterie	91
Pompes pour collecteur d'eau de pluie	93
Pompes immergées d'arrosage	95
Pompes d'arrosage de surface	96
Groupes de surpression	99
Stations de pompage	101
Pompes immergées de forage	103
Accessoires pour pompes	104
Mini-pompe pour perceuse	106
Tuyaux d'aspiration	107
Micro-Drip-System	110
Arrosoirs de vacances, de balcons / balcons terrasses	124
NatureUp ! Le système de mur végétal	128
Pipeline	131
Sprinklersystem	136
Turbines / Tuyères escamotables	137
Pièces de raccordement	139
Tuyaux	142
Basiques	142
Accessoires	143
Programmateurs multicanaux	144
Programmateurs d'arrosage	148

GARDENA smart system 152

Tondeuses robots connectées	155
Produits complémentaires smart system GARDENA - Arrosage	156
Commande à plusieurs canaux 24 V connectée	157
Accessories	158



OUTILS ELECTRIQUES / SUR BATTERIE 159

Tondeuses robots	161
Le concept batterie GARDENA	167
Tondeuses sur batterie	170
Tondeuses électriques	174
Tondeuses hélicoïdales	176
Démousseurs / scarificateurs électriques	177
Coupe-bordures	178
Coupe-bordures sur batterie	179
Coupe-bordures filaires	181
Cisailles à gazon et taille-buissons sur batterie	184
Taille-haies et élagueuses	189
Taille-haies sur batterie	190
Taille-haies électriques	192
Taille-haies sur perche	194
Élagueuses sur perche	196
Coupe-branches sur batterie	197
Entretien des extérieurs	200
Nettoyeurs sur batterie	201
Nettoyeurs de joints et accessoires	203
Aspirateurs et souffleurs à feuilles	204
Nettoyeur moyenne pression sur batterie	205



TAILLANDERIE 207

Cisailles à gazon mécaniques	208
MicroCutting	210
Séccateurs de jardin	213
Séccateurs	214
Séccateurs de balcons	219
AssistCut séccateur sur batterie	220
Cisailles à haies	222
Coupe-branches	225
Coupe-branches longue portée	231
Scies de jardin	234
Haches et hachettes	237



OUTILLAGE À MAIN 240

Grands outils de préparation du sol	241
Gamme de récolte combisystem	244
Petits outils combisystem	246
Petits outils	247
Manches combisystem	249
Rangements combisystem	252
Entretien des pelouses combisystem	254
Travail du sol combisystem	256
Nettoyage combisystem	259
Applications télescopiques	263
Outils combisystem	265
Echenilloirs combisystem	266
Promos combisystem	267
Outils d'hiver	268
Épandeurs	272
Pulvérisateurs	275
Pulvérisateurs à pipette et à gachette	277
Pulvérisateurs à pression	278
Gants de jardin	281
Outils de collecte	283

DÉCORATION DE JARDIN 287

ClickUp!	288
-----------------	------------

JARDIN URBAIN GARDENA 292

Plantation et soin des plantes	293
Tapis de plantation et de coupe topiaire	295
Arrosage & irrigation	297
Espace de vie extérieur et décoration	301
NatureUp ! Le système de mur végétal	303

PIÈCES DE RECHANGE 306

Pièces de rechange	307
Système de raccords	307
Arrosage / pulvérisation	309
Cisailles	310
Scies	311
Tondeuses / Lame de rechange	312
Tondeuses robots	313
Coupe-bordures	314
Systèmes batterie	316

LISTE DES ARTICLES 317

Une marque axée sur sa promesse est une marque à succès

Avec des objectifs de marque clairement définis, GARDENA affine son positionnement

La promesse de la marque décrit sa raison d'être. Elle décrit l'essence qui rend une marque pertinente et nécessaire pour ses clients finaux. Elle répond également à la question suivante : que représente une marque et que peut en attendre le consommateur ?

Sans cet engagement auprès du consommateur, tout reste vague et ambigu.

"Realise Your Gardening Dreams", telle est la promesse de marque de GARDENA. Il s'agit d'aider les jardiniers passionnés, nos consommateurs cibles, à réaliser tous leurs rêves de jardin. Chaque mot de cette signature internationale a été soigneusement choisi pour exprimer clairement la mission de GARDENA. Le magazine économique Forbes a déclaré en janvier 2019 :

"Une marque axée sur sa promesse [...] est une marque à succès".

Une évidence quand on sait qu'il faut comprendre les valeurs d'une marque pour pouvoir en parler autour de soi.



**En point
de vente**

Sur notre
site web



Rendre l'impossible
possible

Personnel

Sur nos
réseaux
sociaux

Realise Your
Gardening
Dreams

Adapté au plus grand nombre,
mais avec des connaissances
d'expert



Aspirationnel

Sur nos
publicités



Le choix éco-responsable des jardiniers passionnés

**ReTh!nk - La gamme EcoLine.
Eco-responsable. Esthétique. Durable.**

EcoLine GARDENA est la première gamme d'outils de jardin de haute qualité du marché qui est fabriquée avec une part importante de matériaux recyclés.

Les produits sont conçus non seulement pour entretenir le jardin, mais aussi pour sensibiliser les consommateurs à la protection active de l'environnement en achetant des produits éco-responsables et à longue durée de vie :

- Tous les éléments en plastique EcoLine sont fabriqués à partir d'une proportion élevée de plastique recyclé post-consommation.
- Tous les produits EcoLine sont fabriqués en Europe et pour certains d'entre eux en Allemagne.
- La qualité exceptionnelle et la durabilité d'EcoLine sont reflétées par la garantie accordée de minimum 5 ans et jusqu'à 30 ans.

¹ Éléments en plastique fabriqués à partir de >65 % de plastique recyclé

* Après enregistrement sur gardena.com/registration dans les 3 mois suivant l'achat. Conditions de garantie sur gardena.com/warranty.



EcoLine est constituée des best-sellers GARDENA, de l'arrosage mobile aux petits outils en passant par les sécateurs de jardin :





Éléments en plastique fabriqués à partir de >85% de plastique recyclé

- dont >65% de plastique recyclé post-consommation
- dont >20% de plastique recyclé post-industriel

Acier enduit fabriqué à partir de >25% de métal recyclé



Bois certifié FSC®



The mark of responsible forestry



Tuyau fabriqué à partir de >65 % de matières recyclées plastique

- dont >45 % de plastique recyclé post-consommation
- dont >15 % de plastique recyclé post-industriel

Éléments en métal fabriqués à partir de >35% de métal recyclé



Éléments en plastique fabriqués à partir de >90% de plastique recyclé

- dont >85% de plastique recyclé post-consommation
- dont >5% de plastique recyclé post-industriel



Packaging EcoLine - Le concept

Le packaging EcoLine est également respectueux de l'environnement :

- Fabriqué à partir de carton 100 % recyclé et recyclable
- Imprimé avec des encres high-tech à base d'eau ou d'origine végétale provenant de sources renouvelables

Sur notre site web www.gardena.com/rethink, nous offrons une transparence totale à nos consommateurs sur tous les matériaux utilisés.



Produits d'arrosage EcoLine

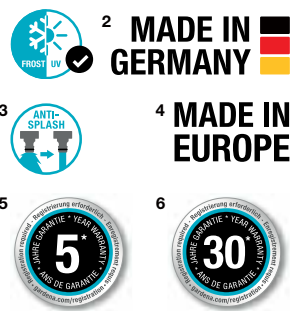





Description	Nécessaire de base d'arrosage EcoLine ²	Pistolet d'arrosage EcoLine	Arroseur oscillant EcoLine	Tuyau EcoLine 13 mm (1/2)" ^{4,6} , 20 m	Tuyau EcoLine 13 mm (1/2)" ^{4,6} , 20 m + nécessaire de base EcoLine ^{4,6}
Ref.	18900-20	18910-20	18920-20	18930-20	18931-20
Prix de vente conseillé	29.95	26.95	32.95	74.95	89.95
Code EAN					
Cond./Pcs par palette	6 / 420	4 / 300	4 / 120	1 / 60	1 / 60
Type d'emballage	Boîtage informatif. Fabriqué en carton 100% recyclé et recyclable	Carte informative. Fabriquée en carton 100% recyclé et recyclable	Fourreau informatif. Fabriqué en carton 100% recyclé et recyclable	Disque informatif. Fabriqué à partir de 100% de carton recyclé et recyclable	Disque informatif. Fabriqué à partir de 100% de carton recyclé et recyclable
Disponibilité/Information	Vendu en paquet complet	Vendu en paquet complet	Vendu en paquet complet	Vendu en paquet complet	Vendu en paquet complet
Éléments en plastique	Fabriqué à partir de >90% de plastique recyclé	Fabriqué à partir de >65% de plastique recyclé	Fabriqué à partir de >65% de plastique recyclé	Fabriqué à partir de >65% de plastique recyclé	Tuyau fait à partir de >65% de plastique recyclé
En plastique recyclé post-consommation	>85%	>65%	>65%	>45%	>45%
En plastique recyclé post-industriel	>5%	-	-	>15%	>15%
Éléments en métal	Fabriqué à partir de >35% de métal recyclé	Fabriqué à partir de >45% de métal recyclé	Fabriqué à partir de >25% de métal recyclé	-	Fabriqué à partir de >90% de plastique recyclé >85% >5% Fabriqué à partir de >35% métal recyclé
Utilisation	Kit idéal pour nettoyer les salissures intenses ainsi que pour arroser en douceur	Idéal pour l'arrosage de plantes en pot et de surfaces	Idéal pour l'arrosage des pelouses	Transporte de l'eau pour nettoyer ou d'arroser	Kit idéal pour nettoyer les salissures intenses ainsi que pour arroser en douceur
Forme du jet d'eau	Jet concentré, jet diffus, entièrement réglable	Jet en pluie fine	-	-	Jet concentré, jet diffus, entièrement réglable
Protection contre le gel	•	•	•	•	•
Possibilités de raccordement	Tuyaux 13 mm (1/2") et 15 mm (5/8") et robinet avec filetage 26,5 mm (G 3/4") et 33,3 mm (G 1")	-	-	-	Un nez de robinet avec filetage de 26,5 mm (G 3/4") et 33,3 mm (G 1")
Gâchette	-	•	-	-	-
Verrouillage	-	•	-	-	-
Volume d'eau blocable	•	•	-	-	•
Volume d'eau réglable	-	•	-	-	-
Surface d'arrosage	-	-	90 m ² - max. 220 m ²	-	-
Réglage en continu de la portée	-	-	•	-	-
Portée d'arrosage	-	-	7 m - max. 17 m	-	-
Largeur d'arrosage	-	-	Max. 13 m	-	-
Diamètre	-	-	-	13 mm (1/2")	13 mm (1/2")
Longueur	-	-	-	20 m	20 m
Pression de rupture	-	-	-	20 bar	20 bar
Matériau	-	-	-	TPE, maille tricotée de haute qualité	
Caractéristiques	-	-	-	Exempt de phtalates et de substances nocives (<0,1%), résistant aux UV	
Particularités	POWER GRIP – Bague de serrage optimisée pour un excellent maintien du tuyau et un montage aisé. Anti-éclaboussures : ailettes intégrées pour obtenir un jet d'eau droit et éviter les éclaboussures	Bague de protection en acier inoxydable sur la pomme d'arrosage, amovible	Filtre amovible en acier inoxydable ; aiguille de nettoyage amovible	POWER GRIP - des bandes spéciales pour une connexion parfaite et une adaptation optimale aux pièces du système GARDENA.	
Contenu	1 x nez de robinet EcoLine + adaptateur, 1 x raccord rapide EcoLine, 1 x raccord aquastop EcoLine, 1 x lance de nettoyage EcoLine	-	-	-	1 x tuyau EcoLine, 1 x nez de robinet EcoLine + adaptateur, 1 x raccord rapide EcoLine, 1 x raccord aquastop EcoLine, 1 x lance de nettoyage EcoLine

² **MADE IN GERMANY** 

³ **MADE IN EUROPE**



Description	Transplanter EcoLine ^{3,4}	Couteau désherbeur EcoLine ^{3,4}	Couteau émousseur EcoLine ^{3,4}	Sécateur EcoLine ²
Ref.	17700-20	17702-20	17704-20	12210-20
Prix de vente conseillé	15.95	15.95	19.95	28.95
Code EAN	 4 078500 057547	 4 078500 057493	 4 078500 057479	 4 078500 057523
Cond./Pcs par palette	5 / 325	5 / 360	5 / 455	5 / 1000
Type d'emballage	Carte informative. Fabriquée en carton 100% recyclé et recyclable	Carte informative. Fabriquée en carton 100% recyclé et recyclable	Carte informative. Fabriquée en carton 100% recyclé et recyclable	Carte informative. Fabriquée en carton 100% recyclé et recyclable
Disponibilité/Information	Vendu en paquet complet	Vendu en paquet complet	Vendu en paquet complet	Vendu en paquet complet
Largeur	8,5 cm	–	–	–
Éléments en plastique	Fabrique à partir de >85% de plastique recyclé >65%	Fabrique à partir de >85% de plastique recyclé >65%	Fabrique à partir de >85% de plastique recyclé >65%	Fabrique à partir de >80% de plastique recyclé >80%
En plastique recyclé post-consommation	>20%	>20%	>15%	–
En plastique recyclé post-industriel	Fabrique à partir de >25% de métal recyclé	Fabrique à partir de >25% de métal recyclé	Fabrique à partir de >25% de métal recyclé	Fabrique à partir de >75% de métal recyclé
Éléments en métal				
Poignée ergonomique	•	•	•	•
Poignée avec composants doux	•	•	•	–
Diamètre de coupe max.	–	–	–	18 mm
Types de lames	–	–	–	Lame franche
Lames affûtées de précision	–	–	–	•
Tête de coupe inclinée	–	–	–	•
Racle-sève	–	–	–	•
Avec coupe-fil	–	–	–	•
2 positions de coupe	–	–	–	•
Verrouillage de sécurité pratique d'une seule main	–	–	–	•
Domaine d'utilisation	Planter et transplanter	Eliminer les mauvaises herbes	Enlever facilement l'herbe, la mousse et les mauvaises herbes, notamment entre les dalles et sur les façades	Pour couper les fleurs et les jeunes pousses
Particularités	Protection anti-corrosion, Bois de hêtre européen FSC® 100%	Profondeur de travail 14,5 cm, Protection anti-corrosion, Bois de hêtre européen FSC® 100%	Lame en acier inoxydable de haute qualité, rectifiée et trempée des deux côtés, résistant à la rouille, détient un protège-lame de haute qualité, protection anti-corrosion, Bois de hêtre européen FSC® 100%	Lames en acier inoxydable



Une compétence incomparable en matière d'arrosage

GARDENA propose une gamme complète de produits pour l'arrosage de jardin et répond à tous les besoins. Qu'il s'agisse d'arrosage mobile, automatique, goutte-à-goutte ou de connecté, GARDENA est votre spécialiste quand il s'agit d'arroser.



Leader du marché

GARDENA est leader sur le marché européen de l'arrosage de jardin et est présent dans plus de 80 pays à travers le monde.

Pionnier

Avec plus de 50 ans d'expérience, GARDENA est une marque indispensable dans le jardin.

Novateur

Les nombreux brevets, prix et distinctions font de GARDENA le leader de l'innovation dans le domaine de l'arrosage.

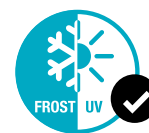
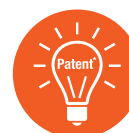

 Breveté / brevet déposé



Produits de qualité exceptionnelle

Les produits GARDENA sont synonymes de performance, de fiabilité et d'innovation permanente. Avec une garantie de 5 ans, GARDENA offre toujours la meilleure qualité.

MADE IN GERMANY



* Après enregistrement sur gardena.com/registration dans les 3 mois suivant l'achat. Conditions de garantie sur gardena.com/warranty



Responsable

En tant que marque responsable, GARDENA met l'accent sur la durabilité et l'engagement social. Grâce aux solutions d'arrosage astucieuses de GARDENA, l'eau peut être économisée dans le jardin, par exemple en surveillant la consommation d'eau avec notre nouvelle gamme AquaCount.



Fournisseur de solutions complètes

GARDENA offre la gamme la plus large du marché. Peu importe où, quelle taille, comment et ce que vous voulez arroser - GARDENA a la solution qui vous convient.

Raccords GARDENA

Depuis plus de 50 ans, les consommateurs font confiance au système de raccords GARDENA

Les éléments du système de raccords GARDENA se distinguent par une très grande aisance d'utilisation et une grande fiabilité, de même que par une longue durée de vie et une qualité supérieure de produit.

MADE IN GERMANY



* Après enregistrement sur gardena.com/registration dans les 3 mois suivant l'achat. Conditions de garantie sur gardena.com/warranty

Les couleurs facilitent l'identification des éléments et guident l'utilisateur :

- Début de tuyau : clair – Raccord de robinet clair pour raccorder au robinet.
- Fin de tuyau : foncé – Raccord aquastop foncé pour connecter les accessoires.



Raccordement au robinet



Nez de robinet

Se visse au robinet.



Tous les nez de robinet sont dotés de la technologie anti-éclaboussures pour un écoulement de l'eau optimal.



Maniement aisé grâce aux rainures sur le nez de robinet.

Début de tuyau



Raccord de tuyau

Pour connecter l'extrémité du tuyau.



Connexion et déconnexion en un clic.

Union de tuyaux



Connecteur

Pour rallonger le tuyau ou pour passer de tuyaux de 19 mm (3/4") à des tuyaux de 13 mm (1/2") et 15 mm (5/8").



Le contour extérieur antidérapant garantit un montage agréable et sans souci.

Réparateur



Réparateur GARDENA

Pour une réparation de tuyaux rapide et sans outil.



Baguette de serrage de forme spéciale et brevetée pour assurer un excellent maintien de tuyau.

Fin du tuyau



Raccord aquastop

Pour connecter la fin du tuyau avec la fonction aquastop.
Débranché = l'eau est coupée automatiquement
Branché = l'eau s'écoule.



Permet de changer facilement d'appareil sans intervention ennuyeuse au robinet.

Système de raccords GARDENA – Raccordement au robinet d'eau



MADE IN GERMANY



Description	Nez de robinet anti-éclaboussures	Nez de robinet anti-éclaboussures	Nez de robinet anti-éclaboussures	Nez de robinet anti-éclaboussures
Référence	18220-20	18221-20	18222-20	18226-20
Prix de vente conseillé	4.95	4.95	4.95	4.95
Code EAN				
Cond./Pcs par palette	12 / 2304	24 / 2304	12 / 2304	12 / 2304
Type d'emballage	Blister quadrichromie	Blister quadrichromie	Blister quadrichromie	Blister quadrichromie
Disponibilité/information	Vendu en paquet complet	Vendu en paquet complet	Vendu en paquet complet	Vendu en paquet complet

Également disponible en vrac

Référence	18220-50	18221-50	18222-50	–
Prix de vente conseillé	4.95	4.95	4.95	–
Code EAN				–
Cond./Pcs par palette	20 / 7920	50 / 10.000	50 / 10.500	–
Disponibilité/information	Vendu en paquet complet	Vendu en paquet complet	Vendu en paquet complet	–
Utilisation	Se visse au robinet 15/21	Se visse au robinet 20/27	Se visse au robinet 26/34	Se visse au robinet 26/34
Protection contre le gel	•	•	•	•
Possibilités de raccordement	Robinet 16,7 mm (G 3/8") avec filetage 21 mm (G 1/2")	Robinet 21 mm (G 1/2") avec filetage 26,5 mm (G 3/4")	Robinet 26,5 mm (G 3/4") avec filetage 33,3 mm (G 1")	Filetage américain
Particularités	Le contour extérieur rainuré et anti-dérapant garantit un montage pratique et sans problème. Manipulation facile et confortable. Anti-éclaboussures : ailettes intégrées pour obtenir un jet d'eau droit et éviter les éclaboussures			

Nez de robinet anti-éclaboussures



Anti-éclaboussures

Pour un jet droit, afin d'éviter les éclaboussures.



Breveté / Brevet déposé

Augmentation du débit d'eau

Les dimensions intérieures spéciales garantissent un débit d'eau maximal. (seul PREMIUM OGS).



Système de raccords Premium GARDENA



Le système de raccords Premium GARDENA répond véritablement aux attentes les plus élevées en matière de robustesse, de performance, de qualité et de design

Les éléments du système de raccords GARDENA Premium sont fabriqués grâce à une ingénierie très performante et leur parties en métal de haute qualité leur confère une robustesse supplémentaire. Les caractéristiques produits astucieuses comme le nez de robinet anti-éclaboussures breveté ou la protection anti-vrilles sur les raccords apportent encore plus d'avantages tout en étant compatibles avec le reste du système OGS GARDENA.



* Après enregistrement sur gardena.com/registration dans les 3 mois suivant l'achat. Conditions de garantie sur gardena.com/warranty

<p>Raccordement au robinet</p> 	<p>Nez de robinet Pour un raccordement au robinet - Anti-éclaboussures.</p> 
<p>Raccordement au début du tuyau</p> 	<p>Raccord rapide - Bague de serrage en métal - Protection anti-vrilles</p> 
<p>Raccordement à la fin du tuyau</p> 	<p>Raccord aquastop - Bague de serrage en métal - Protection anti-vrilles</p> 

Système de raccords GARDENA – Raccordement au robinet d'eau



Description	Nez de robinet Premium		
Référence	18240-20	18241-20	18242-20
Prix de vente conseillé	9.95	9.95	10.50
Code EAN	6 / 1728	12 / 2304	6 / 1728
Cond./Pcs par palette	Blistre quadrichromie	Blistre quadrichromie	Blistre quadrichromie
Disponibilité/information	Vendu en paquet complet	Vendu en paquet complet	Vendu en paquet complet
Également disponible en vrac			
Référence	18240-50	18241-50	18242-50
Prix de vente conseillé	9.95	9.95	9.95
Code EAN			
Cond./Pcs par palette	10 / 4080	20 / 4080	20 / 3840
Utilisation	Se visse au robinet		
Protection contre le gel	•	•	•
Possibilités de raccordement	Robinet 16,7 mm (G 3/8") avec filetage 21 mm (G 1/2")	Robinet 21 mm (G 1/2") avec filetage 26,5 mm (G 3/4")	Robinet 26,5 mm (G 3/4") avec filetage 33,3 mm (G 1")
Particularités	Augmentation du débit d'eau : les dimensions intérieures spéciales garantissent un débit d'eau maximal. Anti-éclaboussures : ailettes intégrées pour obtenir un jet d'eau droit et éviter les éclaboussures		



1 MADE IN GERMANY



Description	Nez de robinet coudé et articulé	Prise d'eau voleuse ¹	Sélecteur 2 circuits	Sélecteur 2 circuits
Référence	2999-20	2908-20	938-20	940-20
Prix de vente conseillé	11.95	12.50	19.95	19.95
Code EAN				
Cond./Pcs par palette	10 / 850	6 / 1296	6 / 684	6 / 684
Type d'emballage	Blistre quadrichromie	Blistre quadrichromie	Blistre quadrichromie	Blistre quadrichromie
Disponibilité/information	Vendu en paquet complet	–	Vendu en paquet complet	Vendu en paquet complet
Également disponible en vrac				
Référence	998-50	–	–	–
Prix de vente conseillé	11.95	–	–	–
Code EAN		–	–	–
Cond./Pcs par palette	10 / 3130	–	–	–
Utilisation	Se visse au robinet			
Protection contre le gel	•	•	•	•
Possibilités de raccordement	Robinet 26,5 mm (G 3/4") avec filetage 33,3 mm (G 1"), robinet 21 mm (G 1/2") avec filetage, 26,5 mm (G 3/4")	Robinets sans filetage avec diamètre extérieur de 14 - 17 mm	Robinet 21 mm (G 1/2") avec filetage 26,5 mm (G 3/4")	Robinet 26,5 mm (G 3/4") avec filetage 33,3 mm (G 1")
Particularités	Aucun pliage ou vrillage du tuyau près du robinet grâce à une pièce de raccordement pivotante, utilisation idéale sur un dévidoir	Résistant à la corrosion	Pour créer 2 réseaux à partir d'un point d'eau, 2 sorties réglables en continu	

Système de raccords GARDENA – Raccordement au robinet d'eau

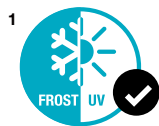



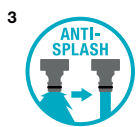

2 MADE IN EUROPE



CE

CE

Description	Sélecteur 2 circuits ^{2,3}	Sélecteur 4 circuits ^{2,3}	Compteur d'eau AquaCount ¹	Promo Compteur d'eau AquaCount ¹
Référence	8193-20	8194-20	18350-20	18350-34
Prix de vente conseillé	35.50	49.95	34.50	34.50
Code EAN	 4 078500 819305	 4 078500 819404	 4 078500 058056	 4 078500 058360
Cond./Pcs par palette	4 / 240	2 / 104	4 / 768	24 / 240
Type d'emballage	Blistre quadrichromie	Blistre quadrichromie	Boîtage informatif quadrichromie	Présentoir
Disponibilité/information	–	–	–	Livré uniquement en présentoir de 24 pièces
Utilisation	Se visse au robinet		Pour contrôler la consommation d'eau, mesurer le volume d'eau écoulé, doser précisément la quantité d'eau selon les besoins	
Possibilités de raccordement	Robinet 26,5 mm (G 3/4") avec filetage 33,3 mm (G 1"), robinet 21 mm (G 1/2") avec filetage 26,5 mm (G 3/4")		Robinet, raccord rapide, terminal d'arrosage, arroseur, pompe ; possibilité de position verticale ou horizontale	
Contenu	–	–	–	24 x 18350
Particularités	Pour créer 2 réseaux à partir d'un point d'eau, débit d'eau réglable et blocable, permet de brancher 2 programmeurs d'arrosage ou minuteriers GARDENA		Affichage rotatif et facile à lire, quatre fonctions peuvent être facilement sélectionnées par simple pression sur le bouton : consommation d'eau par jour, par saison, par cycle d'arrosage et débit en temps réel (l/min ou gal/min), pile incluse	



Système de raccords GARDENA – Adaptateurs



¹ MADE IN GERMANY



Description	Raccord de robinet d'intérieur ¹	Adaptateur jet aéré ¹	Adaptateur fileté jet aéré	Adaptateur pour robinet mitigeur
Référence	18210-20	2905-26	2906-20	18209-20
Prix de vente conseillé	18.95	11.50	11.50	11.95
Code EAN	 4 078500 048514	 4 078500 290586	 4 078500 290609	 4 078500 048491
Cond./Pcs par palette	10 / 800	12 / 1584	6 / 1728	6 / 1728
Type d'emballage	Blister quadrichromie	Blister quadrichromie	Blister quadrichromie	Blister quadrichromie
Disponibilité/information	–	–	–	–
Utilisation	Se visse au robinet	Pour eau douce, aérée, sans éclaboussure	Pour raccorder un système GARDENA à un robinet d'eau avec nez de robinet à jet aéré	
Protection contre le gel	•	•	•	•
Possibilités de raccordement	Robinet d'intérieur avec filetage mâle et femelle, M 22 x 1 mâle, M 24 x 1 femelle,	Pour enficher sur le nez de robinet GARDENA	Filetage femelle M 22 x1 et filetage mâle 26,5 mm (G 3/4")	Filetage mâle M 24 x 1 et 26,5 mm (G 3/4")
Particularités	Clé de montage intégrée pour enlever facilement l'adaptateur. Peut être monté et démonté rapidement sans risque d'endommager le robinet	–	p. ex. pour une utilisation dans la cuisine ou la salle de bain	

Système de raccords GARDENA – Adaptateurs

¹ MADE IN GERMANY



Description	Adaptateur ¹	Raccord rapide	Raccord rapide
Référence	2917-20	2918-20	2923-20
Prix de vente conseillé	9.25	12.95	9.50
Code EAN	 4 078500 291705	 4 078500 291804	 4 078500 292306
Cond./Pcs par palette	6 / 1728	12 / 1584	12 / 1584
Type d'emballage	Blister quadrichromie	Blister quadrichromie	Blister quadrichromie
Disponibilité/information	Vendu en paquet complet	Vendu en paquet complet	Vendu en paquet complet
Également disponible en vrac			
Référence	917-50	–	2923-50
Prix de vente conseillé	9.25	–	9.50
Code EAN	 4078 5172	–	 4078 5400
Cond./Pcs par palette	10 / 4800	–	50 / 5400
Utilisation	Pour brancher rapidement un tuyau ou un accessoire à filetage intérieur sur un nez de robinet GARDENA	Début de tuyau	Début de tuyau
Protection contre le gel	•	•	•
Possibilités de raccordement	Filetage 26,5 mm (G 3/4")	Filetage 26,5 mm (G 3/4")	Tuyaux 16 mm (5/8")
Particularités	Verrouillage de sécurité contre tout débranchement involontaire : sécurité pour les enfants	–	–

Système de raccords GARDENA – Raccordement au début de tuyau



¹ **MADE IN GERMANY**



Description	Raccord de tuyau ¹	Raccord de tuyau ¹	Raccord de tuyau Premium	Raccord de tuyau Premium
Référence	18215-20	18216-20	18255-20	18256-20
Prix de vente conseillé	9.50	11.95	13.50	14.50
Code EAN	 4 078500 011808	 4 078500 011969	 4 078500 031936	 4 078500 031974
Cond./Pcs par palette	24 / 1728	12 / 1584	12 / 1248	12 / 1248
Type d'emballage	Blister quadrichromie	Blister quadrichromie	Blister quadrichromie	Blister quadrichromie
Disponibilité/information	Vendu en paquet complet	Vendu en paquet complet	Vendu en paquet complet	Vendu en paquet complet

Également disponible en vrac

Référence	18215-50	18216-50	18255-50	18256-50
Prix de vente conseillé	9.50	11.50	13.50	14.50
Code EAN	 4078 5561	 4078 5578	 4 078500 031950	 4 078500 031998
Cond./Pcs par palette	50 / 5600	10 / 2160	10 / 2880	10 / 2640
Utilisation	Début de tuyau	Début de tuyau	Début de tuyau	Début de tuyau
Protection contre le gel	•	•	•	•
Possibilités de raccordement	Tuyaux 13 mm (1/2") et 15 mm (5/8")	Tuyaux 19 mm (3/4")	Tuyaux 13 mm (1/2") et 15 mm (5/8")	Tuyaux 19 mm (3/4")
Particularités	POWER GRIP – Bague de serrage optimisée pour un excellent maintien du tuyau et un montage aisé, des creux de préhension en gomme rainurée garantissent un maniement aisé		Design moderne, exigeant, creux de préhension en gomme rainurée, excellent maintien du tuyau grâce à la solide bague de serrage en métal haute qualité, avec protection anti-vrille	

Premium OGS



Bague de serrage en métal

Excellent maintien du tuyau grâce à la bague de serrage en métal haute qualité et solide.

Connexion fiable

La protection anti-vrille évite que le tuyau glisse.

Système de raccords GARDENA – Raccordement à la fin du tuyau



¹ **MADE IN GERMANY**



Description	Raccord aquastop ¹	Raccord aquastop ¹	Raccord aquastop Premium	Raccord aquastop Premium
Référence	18213-20	18214-20	18253-20	18254-20
Prix de vente conseillé	11.50	12.50	16.50	17.50
Code EAN	4 078500 011396	4 078500 011723	4 078500 031837	4 078500 031882
Cond./Pcs par palette	24 / 1728	12 / 1584	12 / 1248	12 / 1248
Type d'emballage	Blister quadrichromie	Blister quadrichromie	Blister quadrichromie	Blister quadrichromie
Disponibilité/information	Vendu en paquet complet	Vendu en paquet complet	Vendu en paquet complet	Vendu en paquet complet

Également disponible en vrac

Référence	18213-50	18214-50	18253-50	18254-50
Prix de vente conseillé	11.50	12.50	16.95	17.50
Code EAN	4078 5547	4078 5554	4 078500 031851	4 078500 031912
Cond./Pcs par palette	50 / 5600	10 / 2160	10 / 2880	10 / 2640
Utilisation	Fin de tuyau	Fin de tuyau	Fin de tuyau	Fin de tuyau
Protection contre le gel	•	•	•	•
Possibilités de raccordement	Tuyaux 13 mm (1/2") et 15 mm (5/8")	Tuyaux 19 mm (3/4")	Tuyaux 13 mm (1/2") et 15 mm (5/8")	Tuyaux 19 mm (3/4")

Particularités

POWER GRIP – Écrou-raccord spécialement formé pour un excellent maintien du tuyau et un montage aisé, des creux de préhension en gomme rainurée garantissent un maniement aisé, changement facile d'accessoire, débranchement = l'eau est coupée automatiquement, branchement = l'eau s'écoule

Design moderne, exigeant, creux de préhension en gomme rainurée, changement facile d'accessoire, grâce à la solide bague de serrage en métal, débranchement = l'eau est coupée automatiquement, branchement = l'eau s'écoule, excellent maintien du tuyau, avec protection anti-vrille

OGS et OGS Premium



Accessoires d'arrosage facile à changer

Vous n'avez plus besoin de marcher jusqu'au robinet pour changer de raccords. Dès que la buse de pulvérisation, le brumisateuse ou la lance-arrosage de pulvérisation est déconnecté, le débit d'eau est interrompu et ne redémarre qu'une fois qu'un nouvel accessoire d'arrosage est connecté au tuyau.

Manipulation confortable

Poignées en plastique souple rainurées pour une manipulation confortable.

Système de raccords GARDENA – Possibilités de raccordement à la fin de tuyau



1 MADE IN GERMANY

2 MADE IN EUROPE



Description	Raccord régulateur ¹	Raccord régulateur ¹	Régulateur pour micro- asperseur de base ²
Référence	2942-20	2943-20	18267-20
Prix de vente conseillé	13.50	14.50	15.95
Code EAN			
Cond./Pcs par palette	6 / 576	6 / 576	6 / 576
Type d'emballage	Blister quadrichromie	Blister quadrichromie	Blister quadrichromie
Disponibilité/information	Vendu en paquet complet	Vendu en paquet complet	Vendu en paquet complet

Également disponible en vrac

Référence	942-50	943-50	18267-50
Prix de vente conseillé	13.50	14.95	15.95
Code EAN			
Cond./Pcs par palette	10 / 3200	10 / 2640	10 / 2640
Utilisation	Fin de tuyau	Fin de tuyau	Pour régler le passage d'eau ou la portée d'un arroseur, en continu jusqu'à l'arrêt. Se place après une dérivation en Y ou entre 2 tuyaux équipés de raccords GARDENA à l'aide d'un connecteur réf. 2931
Protection contre le gel	•	•	•
Possibilités de raccordement	Tuyaux 13 mm (1/2") et 15 mm (5/8")	Tuyaux 19 mm (3/4")	Raccord rapide/-connecteur, raccord aquastop
Particularités	Changement facile d'accessoire, en particulier en cas de fortes pressions, réglage et verrouillage du débit d'eau		Idéal pour régler la portée d'un arroseur Il suffit de tirer pour détacher le raccord

Système de raccords GARDENA – Raccordement à la fin du tuyau



MADE IN GERMANY



Description	Adaptateur	Adaptateur	Adaptateur	Adaptateur pour arroseurs
Référence	2922-26	2921-20	2920-26	5304-20
Prix de vente conseillé	3.95	4.95	4.50	4.95
Code EAN				
Cond./Pcs par palette	6 / 1728	6 / 1728	6 / 1728	10 / 1320
Type d'emballage	Blister quadrichromie	Blister quadrichromie	Blister quadrichromie	Blister quadrichromie
Disponibilité/information	–	Vendu en paquet complet	Vendu en paquet complet	–

Également disponible en vrac

Référence	–	921-50	–	–
Prix de vente conseillé	–	5.25	–	–
Code EAN	–		–	–
Cond./Pcs par palette	–	10 / 3960	–	–
Utilisation	Pour équiper tout accessoire d'arrosage à filetage intérieur et pouvoir le brancher sur des raccords GARDENA		Pour équiper tout accessoire d'arrosage et pouvoir le brancher sur des raccords GARDENA	Pour arroseurs oscillants GARDENA (18700, 18702, 18704)
Protection contre le gel	•	•	•	•
Possibilités de raccordement	Filetage américain	Filetage mâle 26,5 mm (G 3/4")	Filetage mâle 13,2 mm (G 1/4")	–

Système de raccords GARDENA – Raccordement de tuyaux







1 MADE IN GERMANY

2 MADE IN EUROPE



Description					
Référence	18232-20	18233-20	2931-20	18266-20	2934-20
Prix de vente conseillé	7.25	11.50	6.50	14.95	9.50
Code EAN					
Cond./Pcs par palette	24 / 1728	12 / 1584	24 / 2304	6 / 576	12 / 2592
Type d'emballage	Blister quadrichromie	Blister quadrichromie	Blister quadrichromie	Blister quadrichromie	Blister quadrichromie
Disponibilité/information	Vendu en paquet complet	Vendu en paquet complet	Vendu en paquet complet	Vendu en paquet complet	Vendu en paquet complet





Également disponible en vrac

Référence	18232-50	18233-50	931-50	18266-50	934-50
Prix de vente conseillé	7.25	11.50	6.50	14.95	9.50
Code EAN					
Cond./Pcs par palette	30 / 5760	10 / 2000	50 / 10.500	10 / 1980	12 / 4032
Utilisation	Réparation de tuyaux	Réparation de tuyaux	Connexion de tuyau	Pour régler le passage d'eau ou la portée d'un arroseur, en continu jusqu'à l'arrêt. S'intercale entre 2 tuyaux équipés de raccords	Dérivation pour tuyau
Protection contre le gel	•	•	•	•	•
Possibilités de raccordement	Tuyaux 13 mm (1/2") et 15 mm (5/8")	Tuyaux 19 mm (3/4")	Raccord rapide/-connecteur, raccord aquastop	Raccord rapide/-connecteur, raccord aquastop	Raccord rapide/-connecteur, raccord aquastop
Particularités	Réparation de tuyaux rapide, sans outil, découper la partie endommagée du tuyau et placer le réparateur		Pour rallonger le tuyau, pour passer de tuyaux de 19 mm (3/4") à des tuyaux de 13 mm (1/2")	Idéal pour régler la portée d'un arroseur	Pour créer une dérivation et pour passer de tuyaux de p. ex. 19 mm (3/4") à des tuyaux de 13 mm (1/2")







Blisters composés GARDENA

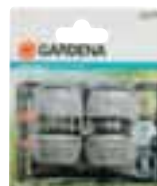

Description	Nécessaire de connexion 13- 15 mm ¹	Nécessaire de connexion 19 mm ¹	Nécessaire de raccordement pour robinet intérieur ²	Nécessaire de raccordement robinet extérieur ^{1,2}	Nécessaire de dérivation 15 mm ¹
Référence	18283-20	18284-26	18285-20	18286-20	18287-20
Prix de vente conseillé	21.50	25.95	21.95	14.95	31.00
Code EAN	 4 078500 010382	 4 078500 010221	 4 078500 010269	 4 078500 010429	 4 078500 010443
Cond./Pcs par palette	10 / 850	10 / 850	6 / 792	10 / 900	10 / 360
Type d'emballage	Blister quadrichromie	Blister quadrichromie	Blister quadrichromie	Blister quadrichromie	Blister quadrichromie
Disponibilité/information	–	–	–	–	–
Protection contre le gel	•	•	•	•	•
Possibilités de raccordement	Tuyaux 13 mm (1/2") et 15 mm (5/8")	Tuyaux 19 mm (3/4")	Filetage femelle M 22 x 1 et filetage mâle 26,5 mm (G 3/4") et tuyaux 13 mm (1/2") et 15 mm (5/8")	Filetage 26,5 mm (G 3/4") et tuyaux 13 mm (1/2") et 15 mm (5/8")	Tuyaux 13 mm (1/2") et 15 mm (5/8")
Information produit, voir réf.	18215, 931	18216, 931	2906, 18221, 18215	18221, 18215	934, 18215
Contenu	2 x 18215, 1 x 931	2 x 18216, 1 x 931	1 x 2906, 18221, 18215	2 x 18221, 1 x 18215	1 x 934, 3 x 18215

Système de raccords GARDENA



Description	Jeu de réparateurs ¹	Nécessaire d'arrosage ¹	Nécessaire de base ^{1,2}	Nécessaire de base Premium ²
Référence	18280-20	18288-20	18291-20	18298-20
Prix de vente conseillé	12.50	18.50	29.95	59.95
Code EAN	 4 078500 010405	 4 078500 010283	 4 078500 010344	 4 078500 033008
Cond./Pcs par palette	6 / 936	10 / 1120	10 / 600	6 / 288
Type d'emballage	Blister quadrichromie	Blister quadrichromie	Blister quadrichromie	Blister quadrichromie
Disponibilité/information	–	–	–	–
Protection contre le gel	•	•	•	•
Possibilités de raccordement	Tuyaux 13 mm (1/2") et 15 mm (5/8")	Tuyaux 13 mm (1/2") – 15 mm (5/8")	Tuyaux 13 mm (1/2") et 15 mm (5/8") et robinet avec filetage 26,5 mm (G 3/4") et 33,3 mm (G 1")	Tuyaux 13 mm (1/2") et robinet avec filetage 26,5 mm (G 3/4") et 33,3 mm (G 1")
Information produit, voir réf.	18232	18213, 18300	18222/5305, 18215, 18213, 18300	18202/5305, 8166, 8168, 18305
Contenu	2 x 18232	1 x 18213, 18300	1 x 18222/5305, 18215, 18213, 18300	1 x nez de robinet 33,3mm (G1"), 18242/5305, 8166, 8168, 18305

Système de raccords GARDENA – Promotions



Description	Présentoir de comptoir de 8 adaptateurs pour robinet d'intérieur ¹	Raccords rapide aquastop 13-15 mm ¹	Promo Kit de raccordement de tuyau ¹	Raccords rapide + aquastop 19 mm ¹	Présentoir de 36 kits d'arrosage jardin urbain
Référence	18210-34	18279-20	18279-34	18275-20	18274-34
Prix de vente conseillé	18.95	12.95	13.50	14.50	34.95
Code EAN					
Cond./Pcs par palette	8 / 480	10 / 1080	20 / 720	6 / 936	36 / 144
Type d'emballage	Blister quadrichromie	Blister quadrichromie	Présentoir de comptoir	Blister quadrichromie	Présentoir
Protection contre le gel	•	•	•	•	•
Possibilités de raccordement	Robinet d'intérieur avec filetage mâle et femelle, mâle 22 x 1 femelle, mâle 24 x 1 mâle	Tuyaux 13 mm (1/2") et 15 mm (5/8")	Tuyaux 13 mm (1/2") et 15 mm (5/8")	Tuyaux 19 mm (3/4")	Tuyaux 13 mm (1/2") et 15 mm (5/8") et robinets d'intérieur avec filetage mâle 22 x 1 mâle et mâle 24 x 1 femelle
Information produit	18210	18215, 18213	Voir réf. 18215, 18213	18216, 18214	18210, 18215, 18213, 18405
Contenu	8 x 18210	1 x 18215, 1 x 18213	1 x 18215, 1 x 18213	1 x 18216, 18214	1 x 18210, 18215, 18213, 18405

Système de raccords GARDENA – Promotions



Description	Nécessaire de base Premium	Présentoir de 50 nécessaires de base d'arrosage	Présentoir de 36 pistolets d'arrosage Classic avec raccords
Référence	18277-34	18295-20	18299-34
Prix de vente conseillé	24.95	23.50	24.95
Code EAN			
Cond./Pcs par palette	48 / 192	50 / 300	36 / 144
Type d'emballage	Présentoir	Présentoir	Présentoir
Disponibilité/information	Livré uniquement en présentoir de 48 pièces	Livré uniquement en présentoir de 50 pièces	Livré uniquement en présentoir de 36 pièces
Protection contre le gel	•	•	•
Possibilités de raccordement	Tuyaux 13 mm (1/2") et 15 mm (5/8") et robinet avec filetage 26,5 mm (G 3/4") et 33,3 mm (G 1")	Tuyaux 13 mm (1/2") et 15 mm (5/8") et robinet avec filetage 26,5 mm (G 3/4") et 33,3 mm (G 1")	Tuyaux 13 mm (1/2") et 15 mm (5/8") et robinet avec filetage 26,5 mm (G 3/4") et 33,3 mm (G 1")
Information produit	Voir réf. 18222 (ou ancienne réf. 18202), 5305, 18215, 18213, Pistolet d'arrosage à jet concentré et brume, protection contre le gel, gâchette marche/arrêt avec verrouillage, volume d'eau blocable et réglable	Voir réf. 18222 (ou ancienne réf. 18202), 5305, 18215, 18213, 18300	Voir réf. 18222 (ou ancienne réf. 18202), 5305, 18215, 18213, 18311
Contenu	1 x 18222/5305, 18215, 18213, Pistolet de nettoyage et porte-clé pistolet	50 x 18291	1 x nez de robinet 1", 1 x adaptateur 18222/5305, 1 x raccord rapide 18215, 1 x raccord aquastop 18213, 1 x pistolet-arrosoir multijet 18311

Raccords grand débit GARDENA

MADE IN GERMANY 

Le Profi-système GARDENA est idéal en cas de forte pression, il permet un débit supérieur

Le système de raccordement grand débit est spécialement conçu pour être utilisé avec de grandes quantités d'eau et de grandes longueurs de tuyau. Idéal en association avec les pompes et les tuyaux de diamètre important (à partir de 19 mm, 3/4").

Des connecteurs permettent la combinaison avec des accessoires de l'Original GARDENA System.





* Après enregistrement sur gardena.com/registration dans les 3 mois suivant l'achat. Conditions de garantie sur gardena.com/warranty

Raccords grand débit GARDENA

MADE IN GERMANY 





Description	Nez de robinet grand débit	Nez de robinet grand débit
Référence	2801-20	2802-20
Prix de vente conseillé	5.95	5.95
Code EAN	 4 078500 280105	 4 078500 280204
Cond./Pcs par palette	10 / 1320	10 / 960
Type d'emballage	Blister quadrichromie	Blister quadrichromie
Disponibilité/information	-	-
Utilisation	Se visse au robinet	Se visse au robinet
Possibilités de raccordement	Robinet 21 mm (G 1/2") avec filetage 26,5 mm (G 3/4")	Robinet 26,5 mm (G 3/4") avec filetage 33,3 mm (G 1")
Particularités	-	Pour équiper toute pompe GARDENA (sauf réf. 1490,1740,1742)

Raccords grand débit GARDENA

MADE IN GERMANY 



Description	Raccord rapide grand débit	Raccords grand débit	Raccord conique grand débit avec raccord aquastop
Référence	2817-20	2819-20	2814-20
Prix de vente conseillé	15.50	18.95	14.50
Code EAN	 4 078500 281706	 4 078500 281904	 4 078500 281409
Cond./Pcs par palette	10 / 1120	6 / 480	10 / 1320
Type d'emballage	Blister quadrichromie	Blister quadrichromie	Blister quadrichromie
Disponibilité/information	-	-	-
Utilisation	Début de tuyau	Fin de tuyau	Fin de tuyau
Possibilités de raccordement	Tuyaux 19 mm (3/4")	Tuyaux 19 mm (3/4")	Tuyaux 19 mm (3/4")
Particularités	Manchon spécial pour un excellent maintien du tuyau, et une grande résistance à la traction	Changement facile d'accessoire, en cas de fortes pressions. Réglage du passage d'eau en continu jusqu'à l'arrêt. Idéal pour réguler la portée d'un arroseur. Manchon spécial pour un excellent maintien du tuyau et une grande résistance à la traction latérale	Débranchement = l'eau est coupée automatiquement, branchement = l'eau s'écoule, pour raccorder tout accessoire au système de raccord GARDENA, pour passer à des tuyaux 13 mm (1/2") avec connecteur 931

Raccords grand débit GARDENA

MADE IN GERMANY



Description	Connecteur grand débit	Connecteur-réducteur grand débit	Dérivation en Y grand débit
Référence	2831-20	2830-20	2833-20
Prix de vente conseillé	7.50	7.50	11.50
Code EAN	4 078500 283106	4 078500 283007	4 078500 283304
Cond./Pcs par palette	10 / 1320	10 / 1320	6 / 792
Type d'emballage	Blistre quadrichromie	Blistre quadrichromie	Blistre quadrichromie
Disponibilité/information	–	–	–
Utilisation	Pour connecter, rallonger 2 tuyaux	Pour connecter un tuyau équipé de raccords grand débit GARDENA à un tuyau équipé de raccords standards	Pour dédoubler une installation équipée de raccords grand débit
Possibilités de raccordement	1 x entrée 3/4" et 1 x sorties 3/4"	1 entrée grand débit, 1 sortie système de raccords GARDENA	1 x entrée 3/4" et 2 x sorties 3/4"

Raccords grand débit GARDENA



MADE IN GERMANY



Description	Dérivation-réducteur en Y grand débit	Dérivation en T grand débit	Adaptateur grand débit
Référence	2834-20	2835-20	2821-20
Prix de vente conseillé	10.95	11.50	6.50
Code EAN	4 078500 283403	4 078500 283502	4 078500 282109
Cond./Pcs par palette	6 / 936	6 / 792	6 / 936
Type d'emballage	Blistre quadrichromie	Blistre quadrichromie	Blistre quadrichromie
Disponibilité/information	–	–	–
Utilisation	Pour connecter un tuyau équipé de raccords grand débit GARDENA à un tuyau équipé de raccords standards	Pour connecter un tuyau équipé de raccords grand débit GARDENA à un tuyau équipé de raccords standards	Pour équiper tout accessoire d'arrosage à filetage intérieur et pouvoir le brancher sur des raccords grand débit
Possibilités de raccordement	1 entrée grand débit, 2 sorties système de raccords GARDENA	1 entrée grand débit, 1 sortie grand débit, 1 sortie système de raccords GARDENA	Filetage 26,5 mm (G 3/4")

¹ **MADE IN GERMANY** 



Description	Lance grand débit ¹	Lance-arrosoir grand débit	Fusil-arrosoir grand débit
Référence	2818-20	2847-20	2849-20
Prix de vente conseillé	18.95	37.50	64.95
Code EAN	 4 078500 281805	 4 078500 284707	 4 078500 284905
Cond./Pcs par palette	10 / 900	4 / 312	4 / 72
Type d'emballage	Blister quadrichromie	Carte informative quadrichromie	Carte informative quadrichromie
Disponibilité/information	–	–	–
Forme de jet d'eau	Jet concentré, jet nébulisant	Jet en pluie fine, jet concentré, jet nébulisant	Jet en pluie fine, jet concentré, jet nébulisant
Caractéristiques	Forme de jet d'eau réglable en continu, Volume d'eau blocable		
Peut être équipé de système de raccords GARDENA	–	•	•
Particularités	Grand débit, buse en laiton	Bague de protection en caoutchouc sur la pomme d'arrosage. Poignée ergonomique et antidérapante.	Longueur 92 cm. Bague de protection en caoutchouc sur la pomme d'arrosage. Poignée ergonomique et antidérapante.



Pour plus de force hydraulique et un débit plus élevé

Pour tuyaux 19 mm (3/4").

Applications multiples

Utilisation en cas de

- besoin en eau important
- raccordement sur de longues distances
- utilisation de pompes puissantes.

Terminaux d'arrosage GARDENA

Le bon modèle pour chaque application

Notre gamme de terminaux d'arrosage se caractérise par :

- Une large gamme de produits avec le bon modèle pour chaque application
- La protection contre le gel pour assurer la qualité des terminaux à long terme
- Une facilité d'utilisation grâce à la gâchette ergonomique avec verrouillage intégré
- Une régulation pratique du volume d'eau d'une seule main



MADE IN GERMANY



* Après enregistrement sur gardena.com/registration dans les 3 mois suivant l'achat. Conditions de garantie sur gardena.com/warranty

Brevet / Brevet déposé



Spécialement conçus et sélectionnés pour couvrir différentes applications :

Nettoyage

Jet concentré idéal pour le nettoyage



Arrosage

Jets adaptés aux tâches d'arrosage. Le pistolet d'arrosage compteur d'eau AquaCount aide à économiser de l'eau en permettant le suivi de la consommation d'eau



Multi-applications

Parfaits pour tous les types de tâches



Distance

Fusils adaptés aux tâches d'arrosage et de nettoyage dans les zones éloignées ou difficile d'accès



Lances et pistolets de nettoyage





MADE IN GERMANY



Description	Lance de nettoyage	Pistolet de nettoyage Classic	Présentoir de 24 pistolets de nettoyage multijet Classic + raccord Aquasto	Pistolet de nettoyage Comfort
Référence	18300-20	18301-20	18301-34	18303-20
Prix de vente conseillé	9.95	19.95	19.95	23.95
Code EAN	 4 078500 010733	 4 078500 010757	 4 078500 035521	 4 078500 024280
Cond./Pcs par palette	24 / 960	10 / 440	24 / 240	5 / 420
Type d'emballage	Carte informative quadrichromie	Carte informative quadrichromie	Livré uniquement en présentoir de 24 unités	Carte informative quadrichromie
Disponibilité/information	Vendu en paquet complet	Vendu en paquet complet	–	–

Également disponible en vrac

Référence	18300-50	18301-50	–	–
Prix de vente conseillé	9.95	19.95	–	–
Code EAN	 4 078500 010658	 4 078500 010474	–	–
Cond./Pcs par palette	35 / 2940	20 / 960	–	–
Utilisation	Idéal pour nettoyer les salissures intenses ainsi que pour arroser en douceur			
Forme de jet d'eau	Jet concentré, jet de brume, entièrement réglable			
Protection contre le gel	•	•	•	•
Gâchette	–	•	•	–
Verrouillage	–	•	•	–
Poignée ergonomique avec composants en plastique souple	–	–	–	–
Volume d'eau blocable	•	•	•	•
Volume d'eau réglable	–	•	•	–
Bague caoutchouc de protection sur la pomme d'arrosage	•	•	•	•
Particularités	Tête d'arrosage indissociable			



Lances et pistolets de nettoyage



MADE IN GERMANY



Description	Pistolet de nettoyage Comfort Multi Jet	Présentoir de 36 pistolets de nettoyage Comfort Multi Jet ¹	Pistolet de nettoyage Premium
Référence	18304-20	18304-32	18305-20
Prix de vente conseillé	29.95	29.95	34.95
Code EAN			
Cond./Pcs par palette	5 / 340	36 / 144	5 / 420
Type d'emballage	Carte informative quadrichromie	Présentoir	Carte informative quadrichromie
Disponibilité/information	Vendu en paquet complet	Livré uniquement en présentoir de 36 pièces	–
Utilisation	Idéal pour nettoyer efficacement les surfaces larges et les salissures intenses		
Forme de jet d'eau	Jet Pulse, jet concentré, jet plat, jet diffus, mist spray		Jet concentré, jet de brume, entièrement réglable
Protection contre le gel	•	•	•
Gâchette	•	•	•
Verrouillage	•	•	•
Poignée ergonomique avec composants en plastique souple	•	•	•
Volume d'eau blocable	•	•	•
Volume d'eau réglable	•	•	•
Bague caoutchouc de protection sur la pomme d'arrosage	•	•	•
Contenu	–	36 x 18304	–
Particularités	Jet de nettoyage Pulse™ : Jusqu'à 40% d'économie d'eau avec une meilleure performance de nettoyage.		Tête d'arrosage indissociable. Volume d'eau réglable. Fabrication métal et plastique robuste.

Breveté / Brevet en cours



MADE IN GERMANY



Description	Promo pistolet de nettoyage + Raccord aquastop Premium	Pistolet de nettoyage + Raccord aquastop Premium
Référence	18306-32	18306-20
Prix de vente conseillé	44.95	44.95
Code EAN		
Cond./Pcs par palette	24 / 240	6 / 288
Type d'emballage	Carte informative quadrichromie	Carte informative quadrichromie
Disponibilité/information	Livré uniquement en présentoir de 24 pièces	–
Possibilités de raccordement	Tuyaux 13 mm (1/2") et 15 mm (5/8")	Tuyaux 13 mm (1/2") et 15 mm (5/8")
Information produit, voir réf.	18305, 8168	18305, 8168
Contenu	1 x 18305, 18253	1 x 18305, 18253

Lances et Pistolets d'arrosage et multi-applications



¹ **MADE IN GERMANY**



CE

Description	Lance d'arrosage ¹	Pistolet-arrosoir multijet Classic ¹	Présentoir de 54 pistolets d'arrosage Classic	Pistolet d'arrosage compteur d'eau AquaCount	Pistolet-arrosoir de balcon
Référence	18310-20	18311-20	18312-33	18352-20	18405-20
Prix de vente conseillé	16.95	19.95	14.95	44.95	21.00
Code EAN	 4 078500 010634	 4 078500 010795	 4 078500 024143	 4 078500 058070	 4 078500 044608
Cond./Pcs par palette	6 / 630	5 / 300	54 / 216	4 / 240	5 / 360
Type d'emballage	Carte informative quadrichromie	Carte informative quadrichromie	Présentoir	Boîtier informatif quadrichromie	Carte informative quadrichromie
Disponibilité/information	Vendu en paquet complet	Vendu en paquet complet	Livré uniquement en présentoir de 54 pièces	–	Vendu en paquet complet

Également disponible en vrac

Référence	18310-50	18311-50	–	–	–
Prix de vente conseillé	16.95	19.95	–	–	–
Code EAN	 4 078500 010597	 4 078500 010771	–	–	–
Cond./Pcs par palette	10 / 1400	15 / 720	–	–	–
Utilisation	Idéal pour l'arrosage de plantes en pots et de surfaces			Pour un arrosage optimal et efficace des plantes en contrôlant la consommation d'eau, en mesurant le volume d'eau écoulé et en dosant la juste quantité d'eau selon les besoins	Idéal pour l'arrosage des plantes en balcons ou terrasses
Forme de jet d'eau	Jet pluie				Jet doux avec une basse pression
Protection contre le gel	•	•	•	•	•
Gâchette	–	•	•	•	Gâchette avec verrouillage automatique. Activation et verrouillage en un seul et même geste
Verrouillage	–	•	•	•	
Poignée ergonomique avec composants en plastique souple	•	–	–	–	•
Volume d'eau blocable	•	•	•	•	•
Volume d'eau réglable	•	•	–	•	•
Bague caoutchouc de protection sur la pomme d'arrosage	•	•	•	•	•
Contenu	–	–	54 x 18312	–	–
Particularités	–	–	–	Compteur d'eau intégré avec affichage rotatif et facile à lire, quatre fonctions peuvent être facilement sélectionnées par simple pression sur le bouton : consommation d'eau par jour, par saison, par cycle d'arrosage et débit en temps réel (l/min ou gal/min), pile incluse	–





MADE IN GERMANY



reddot award 2016 winner



Pistolet-arrosage pour plantes sensibles Comfort



Pistolet-arrosage pour parterres Comfort



Promo pistolet-arrosage pour parterres Comfort

Description	Pistolet-arrosage pour plantes sensibles Comfort	Pistolet-arrosage pour parterres Comfort	Promo pistolet-arrosage pour parterres Comfort
Référence	18321-20	18319-20	18319-32
Prix de vente conseillé	31.95	35.95	35.95
Code EAN			
Cond./Pcs par palette	5 / 240	4 / 224	36 / 144
Type d'emballage	Carte informative quadrichromie	Carte informative quadrichromie	Présentoir
Disponibilité/information	–	–	Livré uniquement en présentoir de 36 pièces
Utilisation	Idéal pour l'arrosage des plantes sensibles et des semis	Idéal pour l'arrosage de parterres et de massifs	
Forme du jet d'eau	Jet de brume et jet de pluie	Angle de pulvérisation réglable de concentré à large. Jet doux en éventail	
Fonction Anti-goutte	–	•	
Protection contre le gel	•	•	
Réglage de la largeur du jet	–	•	
Gâchette	•	•	
Verrouillage	•	•	
Poignée ergonomique avec des composants souples	•	•	
Volume d'eau blocable	•	•	
Volume d'eau réglable	•	•	
Bague caoutchouc de protection sur la pomme d'arrosage	•	•	
Contenu	–	–	36 x 18319-20
Particularités	–	Le système anti-goutte innovant intégré empêche le produit de continuer à goutter une fois l'arrosage terminé. Ce filtre peut être retiré et nettoyé	



MADE IN GERMANY



Pistolet d'arrosage et de nettoyage Comfort

Description	Pistolet d'arrosage et de nettoyage Comfort
Référence	18323-20
Prix de vente conseillé	29.95
Code EAN	
Cond./Pcs par palette	5 / 240
Type d'emballage	Carte informative quadrichromie
Disponibilité/information	–
Utilisation	Idéal pour arroser et nettoyer
Forme du jet d'eau	Jet de pluie, Jet concentré
Protection contre le gel	•
Verrouillage	•
Poignée ergonomique avec des composants souples	•
Volume d'eau blocable	•
Volume d'eau réglable	•
Bague caoutchouc de protection sur la pomme d'arrosage	•



Pistolets d'arrosage et multi-applications



MADE IN GERMANY



Description	Pistolet multi-applications Classic	Promo pistolet multi-applications Classic	Pistolet multi-applications Comfort	Promo pistolet multi-applications Comfort	Pistolet multi-applications Premium
Référence	18313-20	18313-33	18315-20	18315-32	18317-20
Prix de vente conseillé	26.95	26.95	36.95	36.95	44.95
EAN Code					
Cond./Pcs par palette	5 / 300	48 / 192	4 / 224	36 / 144	4 / 224
Type d'emballage	Carte informative quadrichromie	Présentoir	Carte informative quadrichromie	Présentoir	Carte informative quadrichromie
Disponibilité/information	–	Livré uniquement en présentoir de 48 pièces	–	Livré uniquement en présentoir de 36 pièces	–
Utilisation	Idéal pour l'arrosage des plantes en pot, ainsi que des parterres, nettoyage puissant		Idéal pour l'arrosage des plantes en pots, des parterres, des plantes sensibles et pour le nettoyage léger et puissant		
Forme de jet d'eau	Jet de pluie, jet aéré, jet concentré 3 points		5 formes de jet au choix : jet pluie, jet aéré, jet concentré, jet de brume et jet plat		
Protection contre le gel	•	•	•	•	•
Gâchette	•	•	•	•	•
Volume d'eau blocable	•	•	•	•	•
Verrouillage	–	–	•	•	•
Poignée ergonomique avec des composants souples	•	•	•	•	•
Volume d'eau réglable	•	•	•	•	•
Bague caoutchouc de protection sur la pomme d'arrosage	•	•	•	•	•
Contenu	–	48 x réf. 18313	–	36 x réf. 18315	–
Particularités	filtre intégré pouvant être déposé et nettoyé			filtre intégré pouvant être déposé et nettoyé Version en plastique/ métal solide	





Fusil - arrosoirs Classic

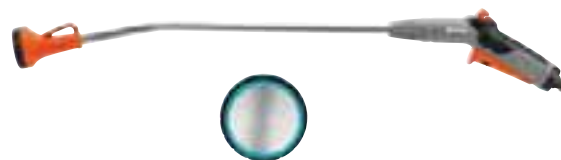

MADE IN GERMANY



Description	Promo fusil-arrosoir	Fusil-arrosoir avec régulateur Classic
Référence	18330-34	18332-20
Prix de vente conseillé	31.00	31.95
Code EAN	 4 078500 035415	 4 078500 010368
Cond./Pcs par palette	24 / 96	6 / 96
Type d'emballage	Présentoir	Carte informative quadrichromie
Disponibilité/information	Livré uniquement en présentoir de 24 pièces	–
Utilisation	Idéal pour l'arrosage à longue portée	Idéal pour l'arrosage à longue portée
Forme de jet d'eau	Jet en pluie fine	Jet en pluie fine
Protection contre le gel	•	•
Volume d'eau réglable	–	•
Contenu	24 x fusil-arrosoir	–
Longueur	60 cm	75 cm
Particularités	Longueur 60 cm. Avec crochet de suspension	Longueur 75 cm. Avec crochet de suspension
Caractéristiques	Gâchette marche/arrêt, verrouillage, le débit de l'eau peut être coupé, bague en plastique souple sur la tête pour la protéger des dommages	

Fusil - arrosoirs Comfort et Premium





MADE IN GERMANY





reddot award 2016 winner



Description	Fusil-arrosoir Comfort ²	Fusil-arrosoir pour suspensions Comfort ²	Fusil-arrosoir Premium ¹
Référence	18334-20	18335-20	18336-20
Prix de vente conseillé	41.95	45.95	49.95
Code EAN	 4 078500 017282	 4 078500 017268	 4 078500 024167
Cond./Pcs par palette	6 / 96	6 / 96	6 / 72
Type d'emballage	Carte informative quadrichromie	Carte informative quadrichromie	Carte informative quadrichromie
Disponibilité/information	–	–	–
Utilisation	Idéal pour arroser et nettoyer des zones difficiles d'accès	Idéal pour arroser des suspensions ou des plantes en pot à distance	Idéal pour arroser et nettoyer des zones difficiles d'accès
Forme de jet d'eau	Jet pluie, jet concentré	Jet pluie et jet aéré	Jet de pluie, Jet de brume et Jet concentré
Protection contre le gel	•	•	•
Tête pivotante (200°)	•	•	–
Gâchette	•	•	•
Volume d'eau blocable	•	•	•
Volume d'eau réglable	•	•	•
Poignée ergonomique avec des composants souples	•	•	•
Bague caoutchouc de protection sur la pomme d'arrosage	•	•	•
Longueur	90 cm	90 cm	90 cm
Particularités	Fabrication solide en métal, longueur 90 cm		Longueur 90 cm. Fabrication solide en métal et en plastique. Avec crochet de suspension

MADE IN EUROPE



Description	Douche de jardin solo	Douche de jardin duo	Douche de jardin trio
Référence	961-20	959-20	960-20
Prix de vente conseillé	42.95	56.95	77.95
Code EAN	 4 078500 096102	 4 078500 095907	 4 078500 096003
Cond./Pcs par palette	2 / 78	2 / 78	2 / 40
Type d'emballage	Carte informative quadrichromie	Carte informative quadrichromie	Boîte quadrichromie
Disponibilité/information	-	-	-
Hauteur maximale	207 cm	207 cm	220 cm
Forme de jet d'eau	Jet en pluie fine	Jet en pluie fine, jet de brume	Jet en pluie fine, jet de brume
Volume d'eau blocable	•	•	•
Volume d'eau réglable	•	•	•
Hauteur réglable en continu	•	•	•
Pic	•	•	-
Trépied	-	-	•
Particularités	-	-	Pomme d'arrosage réglable en hauteur, amovible, avec tuyau de 1,3 m

MADE IN EUROPE



Description	Promo douche de jardin
Référence	958-30
Prix de vente conseillé	29.95
Code EAN	 4 078500 095808
Cond./Pcs par palette	10 / 90
Type d'emballage	Carte informative quadrichromie
Disponibilité/information	Vendu en paquet complet
Information produit	Jet de pluie, volume d'eau réglable en continu et blocable
Contenu	10 x 958



Arroseurs GARDENA

A chaque jardin, son arroseur

Pour des petites ou des grandes surfaces, pour chaque type de jardin et forme de pelouse, GARDENA propose l'arroseur idéal.

Tous les arroseurs GARDENA sont fabriqués à partir de matériaux de haute qualité et assurent un arrosage fiable et régulier.

MADE IN
GERMANY



* Après enregistrement sur gardena.com/registration dans les 3 mois suivant l'achat. Conditions de garantie sur gardena.com/warranty



Arroseurs circulaires et multi-surfaces

Depuis le simple arroseur pour petites surfaces jusqu'au modèle à la technique sophistiquée.

Nombreuses possibilités de réglage.



Arroseurs oscillants

Pour un arrosage régulier et sans flaque d'eau des surfaces carrées et rectangulaires.

Longue durée de vie et robustesse grâce à la protection contre le gel et aux éléments métalliques. Support solide.

Options de réglage simples et intuitives.

L'arroseur adapté à chaque taille de jardin et à chaque utilisation.



Arroseurs grandes surfaces

Pour des surfaces jusqu'à 490 m². Réglage en continu du secteur et du rayon d'arrosage.



Arroseurs multi-surfaces

AquaContour automatic arrose des jardins de configuration unique et asymétrique jusqu'à 350 m².

L'AquaContour permet d'atteindre facilement chaque recoin du jardin grâce à ses 50 trajectoires programmables.

Deux configurations de jardin différentes, par exemple l'avant et l'arrière de la maison, sont programmables et interchangeables à volonté.

La pression de fonctionnement (en bar) détermine la surface à arroser. Les indications de puissance pour l'arroseur de surface AquaContour sont données pour une pression de fonctionnement de 4 bar, pour toutes les autres 2 bar en amont de l'arroseur.







Arroseurs circulaires

¹ **MADE IN GERMANY** 

² **MADE IN EUROPE**





Description	Promo asperseur sur pic Classic ¹	Asperseur rotatif Fox Classic ²	Promo arroseur multi-surfaces Twist Classic ²	Arroseur rotatif Foxtrott Classic ²
Référence	969-20	1951-20	2068-20	1953-20
Prix de vente conseillé	12.50	15.50	20.50	21.00
Code EAN	 4 078500 096904	 4 078500 195102	 4 078500 206808	 4 078500 195300
Cond./Pcs par palette	54 / 324	6 / 480	60 / 240	6 / 312
Type d'emballage	Présentoir	Blister quadrichromie	Présentoir	Blister quadrichromie
Disponibilité/information	Livré uniquement en présentoir de 54 pièces	–	Livré uniquement en présentoir de 60 pièces	–
Surface d'arrosage	Max. 80 m ²	Max. 100 m ²	Cercle: Ø Max. 10 m / 80 m ² Demi-cercle: r = Max. 8 m / 100 m ² , Rectangle: max. 8 x 8 m / 64 m ² , Carré: max. 16 x 2 m / 32 m ²	Max. 130 m ²
Secteur d'arrosage	360°	360°	–	360°
Diamètre d'arrosage	Ø Max. 10 m	Ø Max. 11 m	–	Ø Max. 13 m
Fixation	Pic	Pic	Pic	Pic
Particularités	–	–	Facilement réglable en tournant le bouton rotatif	–
Contenu	54 blisters informatifs avec chacun 1 x asperseur fixe et raccord rapide 915	–	60 blisters informatifs avec chacun 1 x arroseur multi-surfaces et raccord rapide réf. 18213	–

MADE IN EUROPE



CE

CE

Description	Arroseur multi-surfaces Plus Boogie Classic	Arroseur rotatif Comfort Samba	Arroseur rotatif Comfort Mambo
Référence	2073-20	2060-20	2062-20
Prix de vente conseillé	26.95	28.95	35.95
Code EAN	 4 078500 207300	 4 078500 206006	 4 078500 206204
Cond./Pcs par palette	4 / 120	4 / 72	4 / 72
Type d'emballage	Boîte quadrichromie	Boîte quadrichromie	Boîte quadrichromie
Disponibilité/information	–	–	–
Surface d'arrosage	Cercle: 80 m ² / Demi-cercle: 100 m ² / carré: 64 m ² / rectangle: 32 m ² / ovale: 11 m ²	9 - max. 250 m ²	9 - max. 310 m ²
Secteur d'arrosage	–	360°	360°
Diamètre d'arrosage	Cercle : Ø max.10 m , Demi-cercle : max. 8 m, Rectangle : max. 8 x 8 m, Carré : max. 16 x 2 m, Ellipse: max. 3 x 5 m, Point précis : 1,5 m	Ø 3 - max. 18 m	Ø 3 - max. 20 m
Longueur d'arrosage réglable	–	–	•
Filtre amovible	–	Plastique	Plastique
Fixation	Traineau en plastique	Traineau en plastique	Traineau en plastique

Arroseurs circulaires

MADE IN EUROPE



CE



CE



CE



NOUVEAU

Description	Arroseur circulaire Vario Comfort	Arroseur circulaire Vario Comfort	Arroseur rotatif et sectoriel Tango Comfort	Trépied d'arroseur
Référence	1949-20	1948-20	2065-20	18735-20
Prix de vente conseillé	31.95	39.50	44.95	44.95
Code EAN				
Cond./Pcs par palette	5 / 420	5 / 145	4 / 72	2 / 126
Type d'emballage	Carte informative quadrichromie	Boîte quadrichromie	Boîte quadrichromie	Boîtier informatif quadrichromie
Disponibilité/information	–	–	–	–
Surface d'arrosage	Max. 225 m ²	Max. 225 m ²	9 - max. 310 m ²	–
Secteur d'arrosage	7 secteurs d'arrosage réglables au choix de 90° à 360°, par palier de 45°	7 secteurs d'arrosage réglables au choix de 90° à 360°, par palier de 45°	5° - 360°	–
Diamètre d'arrosage	Ø Max. 17 m	Ø Max. 17 m	Ø 3 - max. 20 m	Augmente la portée du jet de l'arroseur installé de 0,5 à 1 m en fonction de l'arroseur
Longueur d'arrosage réglable	–	–	•	–
Volume d'eau réglable	–	–	•	–
Filtre amovible	Plastique	Plastique	Plastique	–
Fixation	Pic métallique	Traineau en plastique lesté de métal	Traineau en plastique	Pieds stables Trois pics métalliques inclus
Quantité de plastique recyclé				Éléments en plastique fabriqués à partir de >75 % de plastique recyclé post-consommation
Particularités	Distribution uniforme de l'eau grâce la turbine d'entraînement, direction du jet réglable, possibilité de monter plusieurs arroseurs en série (accessoires nez de robinet 18201/18221 ou nez de robinet grand débit 2801)		Ajustement fin de la portée grâce à la régulation de volume	Transforme tous* les arroseurs oscillants, circulaires et grandes surfaces de GARDENA en arroseurs à haut niveau pour l'arrosage des plantes et des massifs plus hauts. Hauteur de travail : 50 cm Assemblage facile et sans outil avec des conseils d'installation clairs Support stable Pieds repliables pour une installation rapide et un stockage compact * sauf 1948, 8133, 971



Arroseurs oscillants



MADE IN GERMANY



CE







CE



CE



CE

Description	Arroseur oscillant Aqua S	Promo arroseur oscillant Aqua S	Arroseur oscillant Aqua M	Arroseur oscillant Aqua L
Référence	18700-20	18700-32	18702-20	18704-20
Prix de vente conseillé	29.95	29.95	44.95	57.95
Code EAN	 4 078500 047999	 4 078500 049252	 4 078500 048019	 4 078500 048033
Cond./Pcs par palette	10 / 200	60 / 120	5 / 230	5 / 90
Type d'emballage	Boîtier informatif quadrichromie	Présentoir	Boîtier informatif quadrichromie	Boîtier informatif quadrichromie
Disponibilité/information	Vendu en paquet complet	Livré uniquement en présentoir de 60 pièces	–	–
Protection contre le gel	•	•	•	•
Surface d'arrosage	90 m ² - max. 220 m ²	90 m ² - max. 220 m ²	110 m ² - max. 250 m ²	120 m ² - max. 280 m ²
Réglage en continu de la portée	•	•	•	•
Portée d'arrosage	7 m - max. 17 m	7 m - max. 17 m	8 m - max. 18 m	8 m - max. 18 m
Largeur d'arrosage réglable	–	–	–	–
Largeur d'arrosage	max. 13 m	max. 13 m	max. 14 m	max. 16 m
Débit d'eau réglable	–	–	–	–
Filtre amovible	Acier inoxydable	Acier inoxydable	Acier inoxydable	Acier inoxydable
Particularités				Aiguille de nettoyage amovible

Arroseurs oscillants



MADE IN GERMANY



reddot winner 2020



CE



CE







CE



CE



CE

Description	Arroseur oscillant AquaZoom S	Promo arroseur oscillant AquaZoom S	Arroseur oscillant AquaZoom M	Promo arroseur oscillant AquaZoom M	Arroseur oscillant AquaZoom L
Référence	18710-20	18710-32	18712-20	18712-32	18714-20
Prix de vente conseillé	54.95	54.95	64.95	64.95	76.95
Code EAN	 4 078500 048071	 4 078500 049313	 4 078500 048095	 4 078500 049351	 4 078500 048118
Cond./Pcs par palette	4 / 64	16 / 64	4 / 64	16 / 64	4 / 64
Type d'emballage	Boîtier informatif quadrichromie	Présentoir	Boîtier informatif quadrichromie	Présentoir	Boîtier informatif quadrichromie
Disponibilité/information	–	Livré uniquement en présentoir de 16 pièces	–	Livré uniquement en présentoir de 16 pièces	–
Protection contre le gel	•	•	•	•	•
Surface d'arrosage	9 m ² - max. 150 m ²	9 m ² - max. 150 m ²	9 m ² - max. 250 m ²	9 m ² - max. 250 m ²	28 m ² - max. 350 m ²
Réglage en continu de la portée	•	•	•	•	•
Portée d'arrosage	3 m - max. 15 m	3 m - max. 15 m	3 m - max. 18 m	3 m - max. 18 m	7 m - max. 21 m
Largeur d'arrosage réglable	•	•	•	•	•
Largeur d'arrosage	3 m - max. 10 m	3 m - max. 10 m	3 m - max. 14 m	3 m - max. 14 m	4 m - max. 17 m
Débit d'eau réglable	•	•	•	•	•
Filtre amovible	Acier inoxydable	Acier inoxydable	Acier inoxydable	Acier inoxydable	Acier inoxydable
Particularités					Les buses en plastique souple permettent d'enlever facilement le tartre ; pieds extra larges pour une stabilité accrue.

Arroseurs oscillants



2 **MADE IN GERMANY**

3





4 **MADE IN EUROPE**



CE



CE

Description	Arroseur oscillant AquaZoom compact ^{1,3,4}	Promo arroseur oscillant AquaZoom compact ^{1,3,4}
Référence	18708-20	18708-32
Prix de vente conseillé	46.95	44.95
Code EAN	 4 078500 048057	 4 078500 049177
Cond./Pcs par palette	5 / 90	16 / 64
Type d'emballage	Boîtage informatif quadrichromie	Présentoir
Disponibilité/information	–	Livré uniquement en présentoir de 16 pièces
Protection contre le gel	•	•
Surface d'arrosage	9 m ² - max. 216 m ²	9 m ² - max. 216 m ²
Réglage en continu de la portée	•	•
Portée d'arrosage	3 m - max. 18 m	3 m - max. 18 m
Largeur d'arrosage réglable	•	•
Largeur d'arrosage	3 m - max. 12 m	3 m - max. 12 m
Débit d'eau réglable	•	•
Filtre amovible	Plastique	Plastique
Information produit	–	–
Contenu	–	–
Particularités	Idéal pour les parterres de fleurs et de légumes grâce à sa taille compacte. Les buses en plastique souple permettent d'enlever facilement le tartre.	



Arroseurs grandes surfaces

¹ MADE IN GERMANY

² MADE IN EUROPE



CE



CE



CE



CE

Description	Arroseur-canon sur pic Comfort ²	Promo arroseur-canon sur pic Comfort ²	Turbine sur traineau Comfort ¹	Turbine sur pic Comfort ¹
Référence	8141-20	8142-20	8143-20	8144-20
Prix de vente conseillé	35.95	34.95	49.95	46.95
Code EAN				
Cond./Pcs par palette	5 / 125	30 / 120	5 / 90	5 / 125
Type d'emballage	Carte informative quadrichromie	Présentoir	Carte informative quadrichromie	Carte informative quadrichromie
Disponibilité/information	–	Livré uniquement en présentoir de 30 pièces	–	–
Surface d'arrosage	75 - max. 490 m ²	75 - max. 490 m ²	75 - max. 450 m ²	75 - max. 450 m ²
Secteur d'arrosage	25° - 360°	25° - 360°	20° - 360°	20° - 360°
Longueur d'arrosage réglable en continu	5 - max. 12,5 m	5 - max. 12,5 m	5 - max. 12 m	5 - max. 12 m
Filtre amovible	–	–	•	•
Fixation/compatibilité	Pic	Pic	Traineau en plastique avec inserts en métal	Pic
Matériau	Plastique	Plastique	Plastique	Plastique
Particularités	Possibilité de monter en série plusieurs arroseurs (accessoires nez de robinet réf. 18201/18221)	Contenu: 30 x arroseur canon réf. 8141	Arroseur silencieux pour grandes surfaces, système d'aspersion en 2 temps assurant une répartition régulière de l'eau et déflecteur spécialement formé, turbine brevetée, protégée des impuretés. Plusieurs arroseurs peuvent être installés en ligne (accessoire : nez de robinet 18201/18221)	

Arroseurs grandes surfaces

MADE IN EUROPE



CE



CE

Description	Arroseur-canon sur traineau Premium	Arroseur-canon sur pic Premium
Référence	8135-20	8136-20
Prix de vente conseillé	62.95	52.95
Code EAN		
Cond./Pcs par palette	5 / 90	5 / 125
Type d'emballage	Boîte quadrichromie	Carte informative quadrichromie
Disponibilité/information	–	–
Surface d'arrosage	75 - max. 490 m ²	75 - max. 490 m ²
Secteur d'arrosage	25° - 360°	25° - 360°
Longueur d'arrosage réglable en continu	5 - max. 12,5 m	5 - max. 12,5 m
Fixation/compatibilité	Traineau en plastique lesté de métal pour une excellente stabilité	Pic métallique
Matériau	Plastique avec balancier en métal et buse haute précision en laiton	
Particularités	Possibilité de monter en série plusieurs arroseurs (accessoires nez de robinet 18201/18221)	

¹ MADE IN GERMANY

² MADE IN EUROPE



CE



CE



CE

Description	Arroseur-canon Premium ²	Arroseur-canon sur trépied Premium ²	Arroseur de surface AquaContour Comfort ¹
Référence	8137-20	8138-20	8133-20
Prix de vente conseillé	42.95	129.00	269.00
Code EAN			
Cond./Pcs par palette	6 / 420	2 / 48	1 / 30
Type d'emballage	Carte informative quadrichromie	Boîte quadrichromie	Boîte quadrichromie
Disponibilité/information	-	-	-
Utilisation	Se visse simplement sur trépied ou conduite d'eau, filetage de raccordement 21 mm (G 1/2")	Trépied d'arroseur stable avec pieds rabattables	Arrosage personnalisé de presque tous les formes de jardins
Surface d'arrosage	75 - max. 490 m ²		Max. 350 m ²
Secteur d'arrosage	25° - 360°		25° - 360° réglable au moyen de bagues de réglage
Longueur d'arrosage	5 - max. 14,3 m réglable en continu		2,5 - 9 m (2 bar)/4 - 10,5 m (4 bar), à programmation variable
Utilisation	-	-	Au moyen d'un clavier tactile résistant à la saleté et indiquant des instructions claires
Programmation	-	-	Possibilité de programmer 2 formes de jardin différentes et de mémoriser jusqu'à 50 points de contour
Accessoires	-	-	2 pics de sol pour repositionner précisément l'arroseur dans la position qui a servi à la programmation, arroseur avec 2 pics pour fixer l'arroseur dans le pic de sol
Fixation/compatibilité	Vissage sur trépied ou conduite, filetage de raccordement 21 mm (G 1/2")	Trépied pour arroseur à jambes rabattables	-
Matériau	Plastique avec balancier en métal et buse haute précision en laiton		-
Particularités	-	Hauteur avec trépied monté : 100 cm	Tête d'arrosage avec des buses en plastique souple pour une distribution de l'eau régulière



Superficie d'arrosage individuelle

Jusqu'à 50 points de contour avec différentes longueurs d'arrosage peuvent être enregistrés.

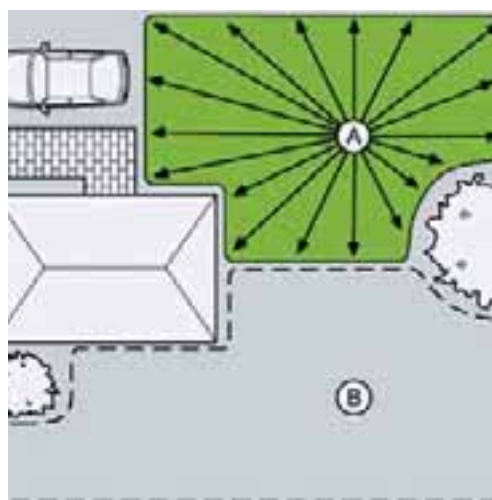

Programmation

Possibilité de programmer 2 formes de jardin différentes (par ex. l'avant et l'arrière de la maison).







Pics de sol

2 pics de sol pour repositionner précisément l'arroseur dans la position qui a servi à la programmation.

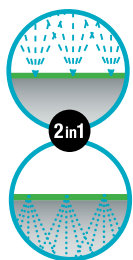
Arroseurs souples

MADE IN GERMANY



Description	Arroseur souple	Arroseur souple	Arroseur souple
Référence	995-20	996-20	1995-20
Prix de vente conseillé	33.95	48.50	39.95
Code EAN	 4 078500 099509	 4 078500 099608	 4 078500 199506
Cond./Pcs par palette	5 / 210	5 / 150	5 / 210
Type d'emballage	Boîte quadrichromie	Boîte quadrichromie	Boîte quadrichromie
Disponibilité/information	–	–	–
Longueur	7,5 m	15 m	7,5 m
Peut être prolongé individuellement	Jusqu'à 22,5 m (accessoire réf. 5316-20)	Jusqu'à 22,5 m (accessoire réf. 5316-20)	Jusqu'à 22,5 m (accessoire réf. 5316-20)
Peut être raccourci individuellement	•	•	•
Prêt à l'emploi	•	•	•
Utilisation	Brume fine pour un arrosage en douceur des zones de plantation allongées et étroites. Deux modes d'utilisation, pulvérisation de l'eau en l'air ou en goutte à goutte directement dans le sol.		

Arroseurs souples

MADE IN GERMANY

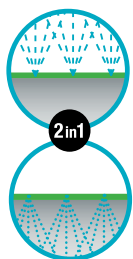

Description	Arroseur souple	Arroseur souple
Référence	1998-20	1999-20
Prix de vente conseillé	49.95	49.95
Code EAN	 4 078500 199803	 4 078500 199902
Cond./Pcs par palette	5 / 150	5 / 150
Type d'emballage	Boîte quadrichromie	Boîte quadrichromie
Disponibilité/information	–	–
Longueur	15 m	15 m
Garantie	10 ans	10 ans
Peut être prolongé individuellement	Jusqu'à 22,5 m (accessoire réf. 5316-20)	Jusqu'à 22,5 m (accessoire réf. 5316-20)
Peut être raccourci individuellement	•	•
Prêt à l'emploi	•	•
Utilisation	Brume fine pour un arrosage en douceur des zones de plantation allongées et étroites. Deux modes d'utilisation, pulvérisation de l'eau en l'air ou en goutte à goutte directement dans le sol.	

Tuyaux micro-poreux

MADE IN GERMANY



Description	Tuyau micro-poreux	Tuyau micro-poreux	Tuyau micro-poreux
Référence	1968-20	1969-20	1987-22
Prix de vente conseillé	39.95	49.95	3.25
Code EAN	4 078500 196802	4 078500 196901	4 078500 198721
Cond./Pcs par palette	5 / 120	5 / 60	100 m / 800 m
Type d'emballage	Boîte quadrichromie	Boîte quadrichromie	Marchandise au mètre
Disponibilité/information	–	–	Livré uniquement en rouleaux complets
Longueur	7,5 m	15 m	100 m
Peut être prolongé individuellement	Jusqu'à 30 m (accessoire réf. 1989-20)	Jusqu'à 30 m (accessoire réf. 1989-20)	–
Peut être raccourci individuellement	•	•	•
Prêt à l'emploi	•	•	–
Utilisation	Arrosage des plantes en lignes de manière économique		
Particularités	Avec nez de robinet à embout régulateur de débit et pression	Avec nez de robinet à embout régulateur de débit et pression	Livré uniquement en rouleaux complets accessoire réf. 1989-20

Accessoires

MADE IN GERMANY

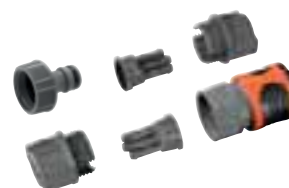

Description	Set de raccordement pour tuyaux micro-poreux	Set de raccordement pour arroseur souple
Référence	1989-20	5316-20
Prix de vente conseillé	18.95	18.95
Code EAN	4 078500 198905	4 078500 531603
Cond./Pcs par palette	6 / 792	6 / 792
Type d'emballage	Blister quadrichromie	Blister quadrichromie
Disponibilité/information	–	Vendu en paquet complet
Particularités	Avec nez de robinet à embout régulateur de débit et pression pour le début de tuyau et raccord aquastop pour la fin de tuyau	Complet, avec nez de robinet pour le début et raccord aquastop pour la fin de l'arroseur



Cleansystem GARDENA

MADE IN GERMANY



Connexion facile à votre tuyau d'arrosage pour un nettoyage efficace des espaces extérieurs

Avec plus de 50 ans d'expérience dans le domaine du nettoyage, Cleansystem de GARDENA est la solution idéale pour toutes les tâches de nettoyage extérieur.

* Après enregistrement sur gardena.com/registration dans les 3 mois suivant l'achat. Conditions de garantie sur gardena.com/warranty.

- Trouvez la brosse adaptée à vos travaux de nettoyage
- Découvrez notre système flexible de brosses et de shampooings compatibles.
- Nettoyez facilement et confortablement d'un simple "clic".



Surfaces sensibles



Surfaces résistantes

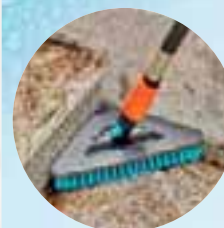

Pour le nettoyage des petites surfaces

Spécialisé

NOUVEAU Brosse de lavage pour store



NOUVEAU Brosse de lavage pour vélo

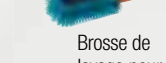

Pour le nettoyage des grandes surfaces

Brosses à main souples



Brosses à main dures

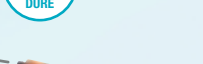

Brosses à manche souples



Brosses à manche dures

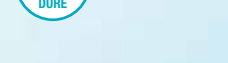

**La première brosse de nettoyage GARDENA a été produite en 1968.

MADE IN GERMANY



NOUVEAU

NOUVEAU

NOUVEAU

NOUVEAU

Description	Manche à passage d'eau S	Manche à passage d'eau M	Manche à passage d'eau télescopique M - XL	Manche-rallonge articulé à passage d'eau
Référence	18800-20	18802-20	18804-20	18806-20
Prix de vente conseillé	34.95	39.95	69.95	36.95
Code EAN	 4 078500 064552	 4 078500 064743	 4 078500 064767	 4 078500 064774
Cond. / Unités par palette	2 / 72	2 / 80	2 / 80	2 / 144
Type d'emballage	Carte informative quadrichromie	Carte informative quadrichromie	Carte informative quadrichromie	Carte informative quadrichromie
Longueur	90 cm	150 cm	155 - 260 cm	53 cm
Verrouillage à vis	•	•	•	•
Débit réglable en continu	•	•	•	–
Débit verrouillable	•	•	•	–
Mélangeur (pour 18818)	•	•	•	–
Particularités	–	–	Longueur réglable de 155 à 260 cm	Articulation orientable avec précision (45° des deux côtés) pour le nettoyage de zones difficiles d'accès (p.ex. toits de camping-cars, caravanes ou vérandas)

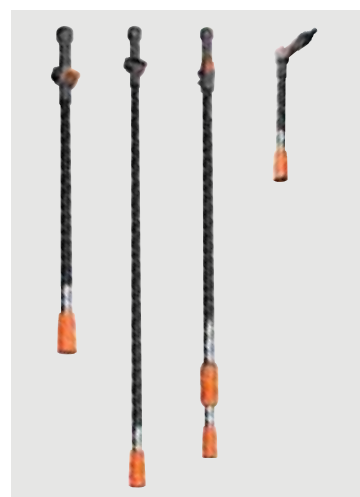

Débit réglable en continu

La quantité d'eau et la pression se règlent et se ferment au niveau de la poignée. Pour utiliser avec de l'eau claire et/ou ajouter des pastilles d'entretien.

Mélangeur

Mélangeur incassable pour les pastilles de lavage GARDENA (Réf. 1680).

Possibilité de raccordement des manches

Grâce au système de connexion avec verrouillage à vis, tous les accessoires Original Cleansystem peuvent être raccordés par emboîtement à un manche.

Matériaux de haute qualité

En aluminium de haute qualité pour plus de légèreté et de stabilité, avec revêtement synthétique pour une prise en main agréable : anti-dérapant, empêche les égratignures et protège les mains du froid.

Manches à passage d'eau

MADE IN GERMANY



NOUVEAU



NOUVEAU



NOUVEAU



NOUVEAU



NOUVEAU

Description	Balai lave-vitre avec raclette	Brosse à manche souple	Brosse à manche souple flex	Brosse à manche dure	Brosse à manche dure flex
Référence	18808-20	18810-20	18812-20	18816-20	18814-20
Unverbindliche Preisempfehlung	37.95	33.95	35.95	28.95	35.95
Code EAN					
Cond. / Unités par palette	2 / 108	2 / 120	2 / 120	2 / 120	2 / 120
Type d'emballage	Carte informative quadrichromie avec système d'accroche plastifié	Carte informative quadrichromie avec système d'accroche plastifié	Carte informative quadrichromie avec système d'accroche plastifié	Carte informative quadrichromie avec système d'accroche plastifié	Carte informative quadrichromie avec système d'accroche plastifié
Disponibilité/information	–	–	–	–	–
Largeur de travail	31 x 10 cm	27 x 9 cm	27 x 13 cm	27 cm	27 x 13 cm
Matériau	Detachable microfibre fleecy for intensive cleaning, durable rubber lip	Brosse: PET/PP	Brosse: PET/PP	Brosse: PP	Brosse: PP
Articulation à 360°	•	–	•	–	•
Pour les surfaces sensibles	•	•	•	–	–
Pour les surfaces résistantes	–	–	–	•	•
Utilisation	Lave-vitres et raclette en un, utilisable à la main ou sur un manche; pour le nettoyage des surfaces vitrées extérieures	p. ex. pour le nettoyage de voitures, caravanes, etc.	p. ex. pour le nettoyage de rideaux, serres, vérandas, etc.	Pour le nettoyage de grandes surfacesp. ex. les allées de garage	p. ex. pour le nettoyage de terrasses, escaliers, etc.
A utiliser avec les manches Cleansystem GARDENA	•	•	•	•	•
Peut être relié directement à un système de raccords GARDENA	•	•	•	•	•
Particularités	Possibilité de bloquer l'axe de direction pour nettoyer plus aisément	Comme la brosse de lavage peut pivoter complètement par cran de 30°, elle s'adapte sans effort à la surface à nettoyer. La raclette périphérique en caoutchouc empêche les rayures	La forme triangulaire pratique permet un nettoyage sans effort de tous les endroits difficiles d'accès (coins et angles)	Différentes longueurs de poils pour un nettoyage intensif, en particulier sur les surfaces inégales comme les joints, avec buses à jet plat et une bordure grattoir pour éliminer les saletés tenaces	La forme triangulaire pratique permet un nettoyage sans effort de tous les endroits difficiles d'accès (coins et angles)



MADE IN GERMANY



NOUVEAU



Kit de lavage avec brosse souple

18826-20

49.95



4 / 36

Carte informative quadrichromie

–

Nettoyage doux et efficace des grandes surfaces sensibles
p. ex. les serres

Voir réf. 18810, 18800, 18818

1 x 18810 brosse à manche souple
1 x 18800 manche à passage d'eau S
1 x 18818 shampooing

NOUVEAU



Kit de lavage avec brosse dure

18828-20

59.95



4 / 84

Carte informative quadrichromie

–

Nettoyage efficace et en profondeur des grandes surfaces robuste
p. ex. sols de terrasses robustes

Voir réf. 18816, 18802, 18818

1 x 18816 brosse à manche dure,
1 x 18802 manche à passage d'eau M,
1 x 18818 shampooing



Brosses de lavage à main souples



1 MADE IN GERMANY



2 MADE IN EUROPE





NOUVEAU



NOUVEAU



NOUVEAU

Description	Brosse de lavage à main S souple ¹	Brosse de lavage à main M souple ¹	Brosse de lavage à main M souple réglable ²
Référence	18840-20	18841-20	18842-20
Prix de vente conseillé	21.95	23.95	25.95
EAN Code	 4 078500 064873	 4 066407 002487	 4 078500 065115
Cond. / Unités par palette	5 / 405	3 / 240	3 / 144
Type d'emballage	Carte informative quadrichromie	Carte informative quadrichromie	Carte informative quadrichromie
Disponibilité/information	–	–	–
Brosse	PVC	PVC	PET/PP
Pour surfaces sensibles	•	•	•
Pour les surfaces résistantes	–	–	–
Utilisation	Pour nettoyer les petites surfaces, p. ex. les meubles de jardin	Pour le nettoyage de petites surfaces, p. ex. les volets	Pour le nettoyage de petites surfaces, p. ex. les clôtures de jardin
Débit réglable en continu	•	•	•
Débit verrouillable	•	•	•
Peut être relié directement à un système de raccords GARDENA	•	•	•
Peut être utilisé avec les bâtonnets de shampooing cire GARDENA (réf. 989)	•	•	•
Particularités	Petite version : brosse plate et flexible pour le nettoyage sans effort des endroits étroits	Version moyenne	Utilisation d'une seule main. Brosse légère pour un nettoyage sans effort. Bande souple sur tout le tour de la brosse pour éviter les rayures



Kits de lavage à main souples

MADE IN GERMANY



NOUVEAU



NOUVEAU

Description	Kit brosse de lavage à main S souple avec raccordement	Kit brosse de lavage à main M souple
Référence	18862-20	18863-20
Prix de vente conseillé	45.95	26.95
EAN Code		
Cond. / Unités par palette	4 / 136	6 / 210
Type d'emballage	Carte informative quadrichromie	Carte informative quadrichromie
Disponibilité/information	–	–
Utilisation	Pour le nettoyage des petites surfaces, p. ex. les meubles de jardin	
Information produit	Voir réf. 18222/5305, 18215, 18213, 18300, 18840, 989	Voir réf. 18841, 989
Contenu	1 x 18222/ 5305 nez de robinet, 1 x 18215 raccord rapide, 1x 18213 raccord aquastop, 1 x 18300 lance, 1 x 18840 brosse de lavage à main S souple, 1 x 989 bâtonnets de shampooing cire	1 x 18841 brosse de lavage à main M souple, 1 x 989 bâtonnets de shampooing cire

Brosses de lavage à main dures



1 MADE IN GERMANY



2 MADE IN EUROPE



NOUVEAU



NOUVEAU



NOUVEAU

Description	Brosse de lavage à main S dure ¹	Brosse de lavage à main M dure réglable ²	Kit brosse de lavage à main S souple
Référence	18844-20	18846-20	18860-20
Prix de vente conseillé	21.95	25.95	23.95
EAN Code			
Cond. / Unités par palette	5 / 405	3 / 144	10 / 360
Type d'emballage	Carte informative quadrichromie	Carte informative quadrichromie	Carte informative quadrichromie
Disponibilité/information	–	–	–
Brosse	PP	PP	PVC
Pour les surfaces sensibles	–	–	•
Pour surfaces résistantes	•	•	–
Utilisation	Pour le nettoyage de petites surfaces, p. ex. les poubelles	Pour le nettoyage de petites surfaces, p. ex. les brouettes	Pour le nettoyage des petites surfaces, p. ex. les meubles de jardin
Débit réglable en continu	•	•	•
Débit verrouillable	•	•	•
Peut être relié directement à un système de raccords GARDENA	•	•	•
Peut être utilisé avec les bâtonnets de shampooing cire GARDENA (réf. 989)	•	•	•
Particularités	Brosse plate et flexible pour le nettoyage sans effort des endroits étroits	Utilisation d'une seule main. Brosse légère pour un nettoyage sans effort. Bande souple sur tout le tour de la brosse pour éviter les rayures	Petite version : brosse plate et flexible pour le nettoyage sans effort des endroits étroits
Information produit	–	–	Voir réf. 18840, 989
Contenu	–	–	1 x 18840 brosse de lavage à main S souple, 1 x 989 bâtonnets de shampooing-cire

Brosses de lavage à main et kits



¹ **MADE IN GERMANY**



² **MADE IN EUROPE**



NOUVEAU

Brosse de lavage pour vélo ¹





NOUVEAU

Brosse de lavage pour store ¹



NOUVEAU

Kit brosse de lavage pour vélo avec tuyau Liano ²

Description	Brosse de lavage pour vélo ¹	Brosse de lavage pour store ¹	Kit brosse de lavage pour vélo avec tuyau Liano ²
Référence	18848-20	18850-20	18864-20
Prix de vente conseillé	24.95	39.95	79.95
EAN Code	 4 078500 064927	 4 078500 064897	 4 078500 065030
Cond. / Unités par palette	4 / 400	4 / 160	4 / 140
Type d'emballage	Carte informative quadrichromie	Carte informative quadrichromie	Carte informative quadrichromie
Disponibilité/information	–	–	–
Utilisation	p. ex. pour nettoyer les vélos, les remorques de vélo, les poussettes	Pour le nettoyage des stores à lamelles C ou Z	p. ex. pour nettoyer les vélos, les remorques de vélo, les poussettes
Débit réglable en continu	•	–	•
Débit verrouillable	•	•	•
Peut être relié directement à un système de raccords GARDENA	•	•	•
Peut être utilisé avec les bâtonnets de shampooing cire GARDENA (réf. 989)	•	•	•
Particularités	Éponge remplaçable	Tête de brosse orientable à 90° des deux côtés	–
Information produit	–	–	Voir réf. 989, 18848, 18445
Contenu	–	–	1 x 989 bâtonnets de shampooing cire, 1 x 18848 brosse de lavage pour vélo, 1 x 18445 tuyau Liano™ Life



Accessoires pour Cleansystem

¹ **MADE IN GERMANY** 







² **MADE IN EUROPE**

NOUVEAU

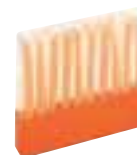

NOUVEAU



Description	Shampooing ²	Éponge ¹	Bâtonnets de shampooing-cire ¹
Référence	18818-20	18849-20	989-30
Prix de vente conseillé	7.95	7.50	5.95
EAN-Code	 4 078500 065054	 4 078500 064910	 4 078500 098946
Cond. / Unités par palette	10 / 2080	4 / 684	10 / 1320
Type d'emballage	En vrac	Carte informative quadrichromie	En vrac
Disponibilité/information	Vendu en paquet complet	–	Vendu en paquet complet

Également disponible en vrac

Référence	–	–	989-20
EAN-Code	–	–	 4 078500 098908
Cond. / Unités par palette	–	–	10 / 5400
Utilisation	Pour un nettoyage efficace des surfaces sensibles et résistantes	–	–
Utilisable pour	Voir réf. 18800, 18802, 18804		Art.-Nr. 18840, 18841, 18842, 18844, 18846, 18848, 18850





Danger

Accessoires pour Cleansystem

MADE IN GERMANY 



Description	Lingette nettoyante
Référence	5565-20
Prix de vente conseillé	13.95
EAN-Code	 4 078500 556507
Cond. / Unités par palette	4 / 360
Type d'emballage	–
Disponibilité/information	–
Particularités	 
Utilisable pour	Réf. 18808





Dévidoirs sur roues/ portables GARDENA

Le tuyau est toujours rangé et à portée de main

Avec un dévidoir sur roues, le tuyau est toujours parfaitement enroulé et prêt à l'emploi. Plus besoin de se fatiguer à tirer et porter le tuyau à travers le jardin.



*Après enregistrement sur gardena.com/registration dans les 3 mois suivant l'achat. Conditions de garantie sur gardena.com/warranty.



Dévidoirs sur roues

La gamme de dévidoirs sur roues CleverRoll offre de nombreuses caractéristiques innovantes.

Les modèles en métal robuste de la gamme CleverRoll conviennent pour les utilisations intensives.



Dévidoirs portables

Idéal pour les terrasses et petits jardins.

Construction triangulaire, avec un centre de gravité bas, assurant une grande stabilité.

Poignée ergonomique facilitant le transport.



Dévidoirs de voyage

Compact et léger. Peut-être utilisé en camping, pour les loisirs et les sports aquatiques. La manivelle et la poignée peuvent se replier à l'intérieur.



Dévidoirs portables et muraux

Pour enrouler le tuyau confortablement sans se baisser.

Roue de guidage pour enrouler et dérouler facilement le tuyau même autour des angles de la maison (Réf. 2650-20).

1 produit pour 2 applications : pour ranger le tuyau d'arrosage sur le mur; amovible à tout moment pour une utilisation dans le jardin (Réf. 8009-20).

Dévidoirs sur roues GARDENA

Un dévidoir adapté à chaque taille de jardin

Une gamme de produits structurée pour faciliter le choix. De plus, tous nos dévidoirs de la gamme CleverRoll sont équipés d'une protection contre le gel. Une longue durée de vie grâce à la garantie de qualité du „made in Germany“.



MADE IN GERMANY

*Après enregistrement sur gardena.com/registration dans les 3 mois suivant l'achat. Conditions de garantie sur gardena.com/warranty.



La gamme CleverRoll :

S



M



L



CleverRoll S – pour les jardins de petite taille

- Capacité maximale de 40 m de tuyau de 13 mm (1/2")
- Modèle compact avec poignée télescopique pour ajustement de la hauteur du guidon

CleverRoll M – pour les jardins de taille moyenne

- Capacité maximale de 60 m de tuyau de 13 mm (1/2")
- Stabilité maximale grâce à l'innovation "kick and stand"
- Maintenant disponible avec un tambour robuste en métal

CleverRoll L Easy – pour les jardins de grande taille

- Capacité maximale de 100 m de tuyau de 13 mm (1/2")
- Stabilité maximale grâce à l'innovation "kick and stand"
- Equipé d'un guide-tuyau en métal pour un enroulement régulier et précis.
- Maintenant disponible avec un tambour robuste en métal



Stockage compact

Ouvrez simplement la poignée, ajustez la hauteur et refermez la poignée pour que la position reste fixe.



Enroulement pratique

Ergonomique et confortable pour un enroulement facile.



Fonction "kick and stand" : pour une stabilité maximale

Grâce au support de base repliable, le dévidoir ne tombe pas dès que l'on tire sur le tuyau. Le design du dévidoir ainsi que les roues surélevées garantissent une grande stabilité. Repliez simplement le support de base pour le stockage.



Dévidoirs plastiques sur roues



¹ **MADE IN GERMANY**



² **MADE IN EUROPE**



reddot award 2018 winner



Description	CleverRoll S équipé ²	CleverRoll M ¹	CleverRoll M équipé ¹
Référence	18502-20	18510-20	18513-22
Prix de vente conseillé	99.95	84.95	129.00
Code EAN			
Cond./Pcs par palette	18 / 18	1 / 15	2 / 8
Type d'emballage	Carte informative quadrichromie	Boîte informative quadrichromie	Carte informative quadrichromie
Disponibilité/information	Livré uniquement sur palette de 18 pièces	–	Livré uniquement sur palette de 8 pièces
Capacité du dévidoir portable	13 mm (1/2") 40 m 15 mm (5/8") 30 m 19 mm (3/4") 25 m	13 mm (1/2") 60 m 15 mm (5/8") 50 m 19 mm (3/4") 35 m	13 mm (1/2") 60 m 15 mm (5/8") 50 m 19 mm (3/4") 35 m
Kick&Stand	–	•	•
Protection contre le gel	•	•	•
Manivelle	Une pièce	Pliable	Pliable
Conditions de livraison	Monté	Non monté (assemblage sans outil)	Le tuyau de raccordement est déjà équipé accessoires Original GARDENA System
Roues	Roues profilées faciles à manoeuvrer	Grandes roues profilées faciles à manoeuvrer	Grandes roues profilées faciles à manoeuvrer
Peut être équipé de raccords grand débit GARDENA	–	Nez de robinet grand débit réf. 2801 nécessaire	Nez de robinet grand débit réf. 2801 nécessaire
Dimensions min.-max. L x P x H	36 x 44 x 48-75 cm	43-74 x 38-48 x 67-90 cm	
Particularités	Poignée réglable en hauteur, raccord de tuyau coudé, arrêt de goutte, côté de manivelle librement sélectionnable (droite / gauche)		
Contenu	Complet avec : 20 m tuyau Classic, 13 mm (1/2"), les accessoires de l'Original GARDENA System et une lance de nettoyage	–	Complet avec : 25 m tuyau Classic, 15 mm (5/8"), les accessoires de l'Original GARDENA System et une lance de nettoyage



Guide-tuyau pratique en métal pour plus de stabilité

Pour un tuyau enroulé uniformément. Étant donné que seule la manivelle du dévidoir portable est actionnée, les mains restent propres.



Tout à portée de main

Support de tuyau pour accrocher l'accessoire d'arrosage ou le raccord de tuyau.



Transport sécurisé

Raccord anti-goutte : empêche que de l'eau ne s'écoule pendant le transport ou l'utilisation du dévidoir sur roues.



Possibilité de choisir le côté de la manivelle

La manivelle peut être utilisée des deux côtés : il suffit de déverrouiller le tambour, de le tourner à 180 degrés et de le fixer à nouveau.

Dévidoirs plastiques sur roues



MADE IN GERMANY



reddot award 2018 winner



Description	CleverRoll M Easy	CleverRoll M Easy équipé	CleverRoll L Easy	CleverRoll L Easy équipé
Référence	18515-20	18517-22	18520-20	18522-20
Prix de vente conseillé	99.95	149.00	99.95	179.00
Code EAN				
Cond./Pcs par palette	1 / 15	1 / 6	1 / 14	1 / 6
Type d'emballage	Boîte informative quadrichromie	Boîte informative quadrichromie	Boîte informative quadrichromie	Boîte informative quadrichromie
Disponibilité/information	-	-	-	-
Capacité du dévidoir portable	13 mm (1/2") 60 m 15 mm (5/8") 50 m 19 mm (3/4") 35 m	13 mm (1/2") 60 m 15 mm (5/8") 50 m 19 mm (3/4") 35 m	13 mm (1/2") 100 m 15 mm (5/8") 80 m 19 mm (3/4") 50 m sans guide-tuyau	13 mm (1/2") 100 m 15 mm (5/8") 80 m 19 mm (3/4") 50 m
Kick&Stand	•	•	•	•
Protection contre le gel	•	•	•	•
Guide-tuyau	•	•	•	•
Manivelle	Pliable	Pliable	Pliable	Pliable
Conditions de livraison	Non monté (assemblage sans outil)	Assemblé, prêt à l'emploi: tuyau est déjà équipé avec accessoires de l'Original GARDENA System	Non monté (assemblage sans outil)	Assemblé, prêt à l'emploi: tuyau est déjà équipé avec accessoires de l'Original GARDENA System
Peut être équipé de raccords grand débit GARDENA	Nez de robinet grand débit 2801 nécessaire			
Dimensions min.-max. L x P x H	43-74 x 38-48 x 72-90 cm		46-74 x 38-48 x 72-90 cm	
Particularités	Poignée réglable en hauteur, raccord de tuyau coudé, arrêt de goutte, côté de manivelle librement sélectionnable (droite / gauche)			
Contenu	-	Complet avec : 25 m tuyau Classic, 15 mm (5/8"), les accessoires de l'Original GARDENA System et une lance de nettoyage	-	Complet avec : 50 m tuyau Classic, 13 mm (1/2"), les accessoires de l'Original GARDENA System et une lance de nettoyage

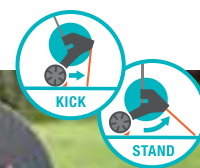

Fonction "kick and stand" : pour une stabilité maximale

Le support de base est repliable pour le stockage du dévidoir.

Il suffit de replier le support avec votre pied pour l'utiliser.

Pratique à utiliser grâce à une stabilité maximale : Le dévidoir ne tombe pas dès que l'on tire sur le tuyau.

Dévidoirs métal sur roues / équipement de branchement



MADE IN GERMANY



Description	CleverRoll M Métal	CleverRoll M Métal	CleverRoll M Easy Métal équipé	CleverRoll L Easy Métal	Dévidoir métal sur roues 100
Référence	18540-20	18541-20	18547-20	18550-20	2674-20
Prix de vente conseillé	119.00	119.00	169.00	154.00	267.00
Code EAN					
Cond./Pcs par palette	2 / 8	2 / 8	1 / 6	1 / 6	1 / 4
Type d'emballage	Boîte informative quadrichromie	Boîte informative quadrichromie	Boîte informative quadrichromie	Boîte informative quadrichromie	Boîte informative quadrichromie
Disponibilité/information	-	-	-	-	-
Capacité du dévidoir portable	13 mm (1/2") 60 m 15 mm (5/8") 50 m 19 mm (3/4") 35 m	13 mm (1/2") 60 m 15 mm (5/8") 50 m 19 mm (3/4") 35 m	13 mm (1/2") 60 m 15 mm (5/8") 50 m 19 mm (3/4") 35 m	13 mm (1/2") 100 m 15 mm (5/8") 80 m 19 mm (3/4") 50 m sans guide-tuyau	13 mm (1/2") 100 m 15 mm (5/8") 80 m 19 mm (3/4") 50 m 25 mm (1") 25 m
Kick&Stand	•	•	•	•	-
Protection contre le gel	•	•	•	•	-
Guide-tuyau	-	-	•	•	Manual
Manivelle	Métal	Métal	Métal	Métal	Métal
Conditions de livraison	Monté	Monté	Assemblé, prêt à l'emploi: tuyau est déjà équipé avec accessoires de l'Original GARDENA System	Monté	Assemblé partiellement
Peut être équipé de raccords grand débit GARDENA	Nez de robinet grand débit 2801 nécessaire				
Dimensions L x P x H	43-74 x 38-48 x 67-90 cm	43-74 x 38-48 x 67-90 cm	43-74 x 38-48 x 72-90 cm	46-74 x 38-48 x 72-90 cm	55 x 65 x 89 cm
Particularités	Poignée réglable en hauteur, raccord de tuyau coudé, arrêt de goutte, côté de manivelle librement sélectionnable (droite / gauche)				Raccord de tuyau coudé, arrêt de goutte
Contenu	-	-	Complet avec : 20 m tuyau Classic, 13 mm (1/2"), les accessoires de l'Original GARDENA System et une lance de nettoyage	-	-

Kits de connexion

MADE IN GERMANY



Description	Équipement de branchement Classic 13 mm (1/2''), 1,5 m	Équipement de branchement Comfort FLEX 13 mm (1/2''), 1,5 m
Référence	18011-20	18040-20
Prix de vente conseillé	19.95	22.95
Code EAN		
Cond./Pcs par palette	5 / 340	5 / 340
Type d'emballage	Carte informative quadrichromie	Carte informative quadrichromie
Disponibilité/information	-	-
Contenu	Équipé d'accessoires d'arrosage GARDENA et adaptateurs réf. 18202/5305 and réf. 18200	

Dévidoirs portables

MADE IN GERMANY



Description	Dévidoir Classic 10	Dévidoir Classic 50	Dévidoir portable et mural 50 Classic équipé
Référence	8010-20	8007-20	8009-20
Prix de vente conseillé	59.95	56.95	83.95
Code EAN	 4 078500 801003	 4 078500 800709	 4 078500 800907
Cond./Pcs par palette	1 / 24	1 / 32	12 / 12
Type d'emballage	Boîte informative quadrichromie	Boîte informative quadrichromie	Carte informative quadrichromie
Disponibilité/information	–	–	Livré uniquement sur palette de 12 pièces
Capacité du dévidoir portable	13 mm (1/2") 10 m	13 mm (1/2") 50 m 15 mm (5/8") 40 m 19 mm (3/4") 25 m	13 mm (1/2") 50 m 15 mm (5/8") 40 m 19 mm (3/4") 25 m
Axe placé en pivot	•	•	•
Raccord de tuyau coudé	•	•	•
Peut être équipé de raccords grand débit GARDENA	Nez de robinet grand débit réf. 2801 nécessaire		
Particularités	Construction triangulaire, avec un centre de gravité bas, pour une grande stabilité, poignée de transport intégrée, raccord de tuyau coudé		Deux produits en un : dévidoir mural pour ranger le tuyau après utilisation sur un mur et dévidoir portable pour un transport facile dans tout le jardin
Contenu	Complet avec 10 m de tuyau classique de 13 mm (1/2"), pièces du système et lance originale GARDENA	–	Complet avec 20 m de tuyau Classic 13 mm (1/2"), pièces système originales GARDENA et pulvérisateur. Support mural, chevilles et vis incl.

MADE IN GERMANY



Description	city gardening Dévidoir portable 10 m	Dévidoir portable Classic 15 équipé	Tuyau plat textile Classic 15 en boîtier-enrouleur	Tuyau plat textile Classic 20 en boîtier-enrouleur
Référence	18400-20	2662-20	756-20	757-20
Prix de vente conseillé	99.95	119.00	119.00	149.00
Code EAN	 4 078500 023276	 4 078500 266208	 4 078500 075602	 4 078500 075701
Cond./Pcs par palette	1 / 24	1 / 24	3 / 108	3 / 108
Type d'emballage	Boîte informative quadrichromie	Boîte informative quadrichromie	Boîte informative quadrichromie	Boîte informative quadrichromie
Disponibilité/information	–	–	–	–
Capacité du dévidoir portable	11 mm 10 m	11 mm 15 m	12 mm 15 m	12 mm 20 m
Pression de rupture	30 bar	30 bar	25 bar	25 bar
Raccord de tuyau coudé	•	•	–	–
Manivelle repliable	•	•	–	–
Particularités	Légèreté et stockage compact, poignée intégrée	Légèreté et stockage compact, poignée intégrée	Pour l'utilisation en camping, pour les loisirs et les sports aquatiques. Léger et compact. Pression de rupture supérieure à 25 bar. Un système de sécurité empêche qu'une mise sous pression imprévue du tuyau non déroulé ne détériore le boîtier	
Contenu	Livré avec 11,5 m tuyau de qualité (10m + 1,5 m équipement de branchement) avec accessoires d'arrosage GARDENA et pistolet	Livré avec : 1 x 16,5 m tuyau de qualité (15 m + 1,5 m équipement de branchement) avec accessoires d'arrosage GARDENA et lance	Livré avec : 1 x 15 m tuyau plat imprégné, résistant avec accessoires d'arrosage originaux GARDENA et lance	Livré avec : 1 x 20 m tuyau plat imprégné, résistant avec accessoires d'arrosage originaux GARDENA et lance



Dévidoirs portables muraux Classic

¹ **MADE IN GERMANY** 



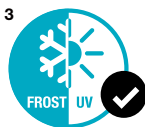



² **MADE IN EUROPE**

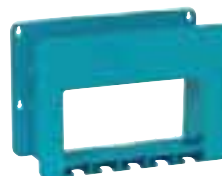

Description	Tuyau pour balcon de 7,5m avec support intégré Jardin urbain ¹	Support tuyau Liano™ TapFix ^{2,3}
Référence	18411-20	18590-20
Prix de vente conseillé	45.95	21.95
Code EAN	 4 078500 025379	 4 078500 058131
Cond./Pcs par palette	1 / 36	4 / 100
Type d'emballage	Manchon d'informations 4 couleurs	Boîtage informatif quadrichromie
Disponibilité/information	–	–
Capacité du dévidoir portable	9 mm 7,5 m	13 mm (1/2") Liano™ 20 m, 19 mm (3/4") Liano™ 10 m
Particularités	Support intégré pour un stockage facile et compact. Enroulement en spirale pour une rétraction facilitée du tuyau après usage	Installation sans outil, pas d'endommagement ou de perforation du mur, résiste au gel et aux UV, trou prévu pour une fixation si nécessaire
Contenu	Livré avec les accessoires de l'Original GARDENA System et une lance d'arrosage	Adaptateur pour: 26.5 mm (G 3/4") - robinet d'eau avec 33.3 mm (G 1") - filet, 21 mm (G 1/2") - robinet d'eau avec 26.5 mm (G 3/4") - filet, 16.7 mm (G 3/8") - robinet d'eau avec 21 mm (G 1/2") - filet. Voir p. 72 pour le kit tuyau Liano™ avec support tuyau Liano™ TapFix

¹ **MADE IN GERMANY** 



Description	Porte-tuyau mural ¹	Porte-tuyau mural ¹	Dévidoir portable mural Classic 60 avec roue de guidage du tuyau
Référence	241-20	238-20	2650-20
Prix de vente conseillé	10.95	19.95	89.95
Code EAN	 4 078500 024105	 4 078500 023801	 4 078500 265003
Cond./Pcs par palette	10 / 240	5 / 90	1 / 22
Type d'emballage	En vrac/autocollant	En vrac/autocollant	En vrac/autocollant
Disponibilité/information	–	–	–
Capacité du dévidoir portable	13 mm (1/2") 35 m 15 mm (5/8") 25 m 19 mm (3/4") 20 m	13 mm (1/2") 35 m 15 mm (5/8") 25 m 19 mm (3/4") 20 m	13 mm (1/2") 60 m 15 mm (5/8") 50 m 19 mm (3/4") 35 m
Peut être équipé de raccords grand débit GARDENA	–	–	Nez de robinet grand débit réf. 2801 nécessaire
Particularités	Porte-tuyau compact et peu encombrant avec possibilité d'accrocher les accessoires d'arrosage originaux GARDENA Voir p. 65 pour le Porte-tuyau mural avec support tuyau	possibilité d'accrocher les tuyaux de jardin et accessoires d'arrosage originaux GARDENA, avec logement pour les raccords et les accessoires d'arrosage	Possibilité d'accrocher les tuyaux de jardin et accessoires d'arrosage originaux GARDENA, avec logement pour les raccords et les accessoires d'arrosage, support métallique stable

Dévidoirs automatiques GARDENA

L'arrosage toujours prêt à l'action!

La gamme de dévidoirs automatiques GARDENA permet d'enrouler automatiquement les tuyaux sans se pencher, sans tourner une manivelle et sans se salir les mains.

Le tuyau est parfaitement rangé et prêt à l'emploi - que vous choisissiez un modèle RollUp doté d'une technologie autour d'un ressort de haute qualité ou que vous optiez pour un modèle PowerRoll alimenté par une batterie, pour un maximum de confort.



MADE IN EUROPE

*Après enregistrement sur gardena.com/registration dans les 3 mois suivant l'achat. Conditions de garantie sur gardena.com/warranty.



RollUp

Facile à dérouler, sans effort à enrouler

- Enroulement sans effort sans torsion
- Qualité garantie sans entretien



- Des solutions flexibles pour toutes les tailles de jardin

PowerRoll

Déroulement sans effort, enroulement sur batterie

- Appuyez sur un bouton pour un enroulement automatique
- Déroulement sans effort dans les grands jardins



- Fait partie du système batterie **POWER FOR ALL**



La gamme de dévidoirs automatiques GARDENA :

15 m pour les petits jardins et terrasses

20 m ou 25 m* pour les jardins de taille moyenne

30 m pour les grands jardins*

35 m ou 40 m pour les très grands jardins*

*Dévidoirs automatiques muraux uniquement

Dévidoirs automatiques sur pic



Placement flexible dans le jardin

Pic métallique pour un maintien stable dans le sol - sans endommager le mur. Le dévidoir peut être pivoté à 360° pour atteindre tous les coins de votre jardin.

Dévidoirs automatiques pour terrasse



Placement vertical sur la terrasse

Le support universel crée une base solide et stable. Pour un placement sur des surfaces en bois ou en béton. Le dévidoir peut être pivoté à 360° pour atteindre tous les coins de votre jardin.

Dévidoirs automatiques muraux



Gain de place

Selon le modèle, le dévidoir peut être pivoté à plus de 180° pour atteindre tous les coins de votre jardin.

Dévidoirs automatiques muraux sur batterie



Dévidoir alimenté par batterie

Appuyer sur un bouton pour un enroulement automatique entraîné par le système batterie **POWER FOR ALL**.



Déroulement sans effort, même dans les grands jardins pivotant à 180°.

MADE IN EUROPE



red dot winner 2021



CE



CE



CE

Description	Dévidoir automatique mural RollUp S 15m	Dévidoir automatique sur pic RollUp S 15m	Dévidoir automatique sur pic RollUp M
Référence	18602-20	18606-20	18616-20
Prix de vente conseillé	155.00	169.00	199.00
Code EAN			
Cond./Pcs par palette	1 / 14	1 / 14	1 / 14
Type d'emballage	Boîtage informatif quadrichromie	Boîtage informatif quadrichromie	Boîtage informatif quadrichromie
Installation	Sur mur et façade	Dans le sol	Dans le sol
Protection anti-gel intégrée	•	•	•
Dimension Jardin	Petit	Petit	Moyen
RollControl	•	•	•
Dimensions packaging L x P x H	54 x 23,5 x 43,7 cm	54 x 23,5 x 43,7 cm	54 x 23,5 x 46,5 cm
Dimensions du dévidoir sans support mural / pic L x P x H	38,4 x 22,8 x 39,8 cm	38,4 x 22,8 x 39,8 cm	38,4 x 22,8 x 39,8 cm
Contenu	Kit prêt à l'usage avec tuyau 15 m de qualité GARDENA, tuyau de raccordement 1,5 m, lance de nettoyage, raccord aquastop, 2 raccords rapides, 3 nez de robinet (1/2", 3/4", 1"), support mural et nécessaire de fixation	Kit prêt à l'usage avec tuyau 15 m de qualité GARDENA, tuyau de raccordement 1,5 m, lance de nettoyage, raccord aquastop, 2 raccords rapides, 3 nez de robinet (1/2", 3/4", 1"), pièces de montage du pic	Kit prêt à l'usage avec tuyau 20 m de qualité GARDENA, tuyau de raccordement 1,5 m, lance de nettoyage, raccord aquastop, 2 raccords rapides, 3 nez de robinet (1/2", 3/4", 1"), pièces de montage du pic
Particularités	Protection anti-gel et anti-UV, pivote à plus de 180°, nez de robinet directement accessible sur le flanc, guide-tuyau, stockage possible de 2 autres terminaux, protection anti-vol, raccord anti-goutte, tuyau de raccordement flexible	Protection anti-gel et anti-UV, placement libre et flexible partout dans le jardin, pivote à 360°, nez de robinet directement accessible sur le flanc, guide-tuyau, raccord anti-goutte, tuyau de raccordement flexible	Protection anti-gel et anti-UV, placement libre et flexible partout dans le jardin, pivote à 360°, nez de robinet directement accessible sur le flanc, guide-tuyau, raccord anti-goutte, tuyau de raccordement flexible



Dévidoirs automatiques muraux, sur pic et pour terrasse

MADE IN EUROPE



NOUVEAU



CE

NOUVEAU



CE

Article designation	Dévidoir automatique pour terrasse RollUp S 15 m	Dévidoir automatique pour terrasse RollUp M 20 m
Article No.	18607-20	18617-20
Prix de vente conseillé	169.00	199.00
EAN Code		
Quantity in pack/Pallet unit	1 / 14	1 / 14
Packaging type	Boîtier informatif quadrichromie	Boîtier informatif quadrichromie
Installation	Bois / Béton	Bois / Béton
Protection anti-gel intégrée	•	•
Dimension Jardin	Petit	Moyen
RollControl	•	•
Dimensions packaging L x W x H	54 x 23,5 x 43,7 cm	54 x 23,5 x 46,5 cm
Dimensions du dévidoir sans support mural / pic L x P x H	38,3 x 22,8 x 39,8 cm	40,6 x 22,8 x 42,6 cm
Contenu	Kit prêt à l'usage avec tuyau 15 m 11 mm de qualité GARDENA, tuyau de raccordement 1,5 m, lance de nettoyage, raccord aquastop, 2 raccords rapides, 3 nez de robinet (1/2", 3/4", 1"), support de fixation avec pièces de montage incluses.	Kit prêt à l'usage avec tuyau 20 m 11 mm de qualité GARDENA, tuyau de raccordement 1,5 m, lance de nettoyage, raccord aquastop, 2 raccords rapides, 3 nez de robinet (1/2", 3/4", 1"), support de fixation avec pièces de montage incluses.
Particularités	Protection anti-gel et anti-UV, positionnement vertical à proximité de l'endroit idéal pour l'arrosage de votre terrasse, pivote à 360°, nez de robinet directement accessible sur le flanc, guide-tuyau, raccord anti-goutte, tuyau de raccordement flexible	Protection anti-gel et anti-UV, positionnement vertical à proximité de l'endroit idéal pour l'arrosage de votre terrasse, pivote à 360°, nez de robinet directement accessible sur le flanc, guide-tuyau, raccord anti-goutte, tuyau de raccordement flexible



Dévidoirs automatiques muraux et sur pic

MADE IN EUROPE





red dot winner 2021



CE



CE

Description	Dévidoir automatique mural RollUp M/L	Dévidoir automatique mural RollUp XL
Référence	18622-20	18632-20
Prix de vente conseillé	225.00	265.00
Code EAN	 4 078500 052030	 4 078500 052078
Cond./Pcs par palette	1 / 12	1 / 12
Type d'emballage	Boîtier informatif quadrichromie	Boîtier informatif quadrichromie
Installation	Sur mur et façade	Sur mur et façade
Protection anti-gel intégrée	•	•
Dimension Jardin	Très grand	Très grand
RollControl	•	•
Dimensions packaging L x P x H	66,2 x 26,2 x 50,0 cm	66,2 x 26,2 x 50,0 cm
Dimensions du dévidoir sans support mural / pic L x P x H	57,2 x 26,1 x 48,4 cm	57,2 x 26,1 x 48,4 cm
Contenu	Kit prêt à l'usage avec tuyau 25 m de qualité GARDENA, tuyau de raccordement 1,5 m, lance de nettoyage, raccord aquastop, 2 raccords rapides, 3 nez de robinet (1/2", 3/4", 1"), support mural et nécessaire de fixation	Kit prêt à l'usage avec tuyau 35 m de qualité GARDENA, tuyau de raccordement 1,5 m, lance de nettoyage, raccord aquastop, 2 raccords rapides, 3 nez de robinet (1/2", 3/4", 1"), support mural et nécessaire de fixation
Particularités	Protection anti-gel et anti-UV, pivote à 180°, guide-tuyau, stockage possible de 2 autres terminaux, raccord anti-goutte	Protection anti-gel et anti-UV, pivote à 180°, guide-tuyau, stockage possible de 2 autres terminaux, raccord anti-goutte



Dévidoirs automatiques muraux

MADE IN EUROPE



NOUVEAU



NOUVEAU



NOUVEAU



NOUVEAU



Description	Dévidoir mural PowerRoll XL 35 m 35/18V P4A Kit prêt à l'usage	Dévidoir mural PowerRoll XL 35 m 35/18V P4A sans batterie	Dévidoir mural PowerRoll XXL 40 m 40/18V P4A Kit prêt à l'usage	Dévidoir mural PowerRoll XXL 40 m 40/18V P4A sans batterie
Référence	18642-20	18642-55	18647-20	18647-55
Prix de vente conseillé	399.00	319.00	419.00	339.00
Code EAN				
Cond. / Unités par palette	1 / 12	1 / 12	1 / 12	1 / 12
Type d'emballage	Boîtier informatif quadrichromie	Boîtier informatif quadrichromie	Boîtier informatif quadrichromie	Boîtier informatif quadrichromie
Installation	Sur mur	Sur mur	Sur mur	Sur mur
Protection anti-gel intégrée	•	•	•	•
Dimension Jardin	Très grand	Très grand	Très grand	Très grand
RollControl	•	•	•	•
Dimensions packaging L x P x H	66,2 x 26,2 x 57,7 cm	66,2 x 26,2 x 57,7 cm	66,2 x 26,2 x 57,7 cm	66,2 x 26,2 x 57,7 cm
Dimensions du dévidoir sans support mural / pic L x P x H	61,0 x 26,1 x 52,4 cm	61,0 x 26,1 x 52,4 cm	61,0 x 26,1 x 52,4 cm	61,0 x 26,1 x 52,4 cm
Contenu	Kit prêt à l'usage avec tuyau 35 m 13 mm de qualité GARDENA, tuyau de raccordement 1,5 m, lance de nettoyage, raccord aquastop, 2 raccords rapides, 3 nez de robinet (1/2", 3/4", 1"), support mural et nécessaire de fixation. Comprend une batterie P4A PBA 18V/45 et un chargeur P4A AL 1810 CV	Kit avec tuyau 35 m 13 mm de qualité GARDENA, tuyau de raccordement 1,5 m, lance de nettoyage, raccord aquastop, 2 raccords rapides, 3 nez de robinet (1/2", 3/4", 1"), support mural et nécessaire de fixation	Kit prêt à l'usage avec tuyau 40 m 13 mm de qualité GARDENA, tuyau de raccordement 1,5 m, lance de nettoyage, raccord aquastop, 2 raccords rapides, 3 nez de robinet (1/2", 3/4", 1"), support mural et nécessaire de fixation. Comprend une batterie P4A PBA 18V/45 et un chargeur P4A AL 1810 CV	Kit avec tuyau 40 m 13 mm de qualité GARDENA, tuyau de raccordement 1,5 m, lance de nettoyage, raccord aquastop, 2 raccords rapides, 3 nez de robinet (1/2", 3/4", 1"), support mural et nécessaire de fixation
Télécommande	•	•	•	•
Indicateur LED du niveau de charge de la batterie	•	•	•	•
Batterie fournie	•	–	•	–
Chargeur inclus	•	–	•	–
Type de batterie	Li-Ion	–	Li-Ion	–
Puissance de la batterie	18V Li-Ion / 2,5 Ah	–	18V Li-Ion / 2,5 Ah	–
Particularités	Deux boutons d'enroulement (un à l'extrémité du tuyau et un autre directement sur le boîtier), RollControl + pour un enroulement en douceur, protection antigel intégrée, orientable à 180°, guide-tuyau, rangement intégré pour les accessoires, protection contre le vol, anti-goutte			



Enroulement alimenté par batterie

Appuyez sur un bouton pour l'enroulement automatique - bouton situé directement à l'extrémité du tuyau, alimenté par la batterie **POWER FOR ALL**.



Dérroulement sans effort dans les grands jardins

PowerRoll offre le plus haut niveau de confort et de technologie.



Rangement parfait des tuyaux

Toujours prêt à l'emploi grâce à la fonction de rangement.



Batterie POWER FOR ALL

Fait partie du système batterie **POWER FOR ALL** comprenant plus de 100 outils.

Tuyaux GARDENA

Produits innovants avec système – ici, tout s'accorde

Nouveaux tuyaux FLEX GARDENA avec bande Power-Grip conçus pour le maintien optimal des raccords et accessoires d'arrosage originaux GARDENA. Le design exceptionnel s'insère parfaitement dans le système de raccords GARDENA grâce à une technologie innovante, gage de qualité. Les tuyaux sont résistants aux UV et exempts de phtalates et de métaux lourds.

Tous les tuyaux GARDENA sont résistants aux UV et exempts de phtalates (<0,1 %), de cadmium, de plomb et de baryum (<0,1 %).

POWER GRIP

Bande Power Grip:

- Une connexion sûre entre le tuyau et les accessoires d'arrosage originaux GARDENA.
- Maintien optimal

Renfort tricoté à enroulement à spirale épais et d'excellente qualité.

- Résistant à la pression et garde sa forme.
- Flexible et facile à utiliser.

MADE IN EUROPE



Design exceptionnel et marque de grande qualité.

- Facilement reconnaissable
- Logotypé avec une technologie spéciale d'impression à chaud

	GARDENA Classic	GARDENA Comfort FLEX	GARDENA Comfort HighFLEX	GARDENA Premium SuperFLEX
Bande Power Grip	-	POWER GRIP	POWER GRIP	POWER GRIP
Résistant à la pression et indéformable	★★★★	★★★★★	★★★★★★	★★★★★★★
Flexibilité	★★★★	★★★★★	★★★★★★	★★★★★★★
Renfort tricoté à enroulement à spirale	-	•	•	•
Résistant aux UV et au gel	Résistant aux UV et au gel			
Pression de rupture	22 bar	25 bar	30 bar	35 bar
Exempts de phtalates (<0,1 %), de cadmium, de plomb et de baryum (<0,1 %)	Sans matières toxiques			
Garantie				

* Après enregistrement sur gardena.com/registration dans les 3 mois suivant l'achat. Conditions de garantie sur gardena.com/warranty.

Tuyaux Classic



Résistant à la pression et indéformable	★★★★
Flexibilité	★★★★
Pression de rupture	22 bar
Matériau	PVC, Renfort gtuipé
Caractéristiques	Exempts de phtalates (<0,1 %), de cadmium, de plomb et de baryum (<0,1 %)

MADE IN EUROPE

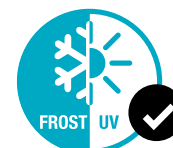

ARROSAGE

Description	Tuyau Classic 13 mm (1/2"), 18 m	Tuyau Classic 13 mm (1/2"), 18 m	Tuyau Classic 13 mm (1/2"), 20 m avec accessoires d'arrosage	Tuyau Classic 13 mm (1/2"), 30 m
Référence	18001-20	18002-20	18008-20	18009-20
Prix de vente conseillé	19.95	19.95	39.95	32.95
Code EAN				
Cond./Pcs par palette	72 / 72	14 / 42	14 / 42	1 / 48
Type d'emballage	Disque informatif quadrichromie	Disque informatif quadrichromie	Disque informatif quadrichromie	Disque informatif quadrichromie
Disponibilité/information	Livré uniquement en présentoir de 72 pièces	Livré uniquement en présentoir de 14 pièces. Écran couleur attractif sur palette en bois	Livré uniquement en présentoir de 14 pièces. Écran couleur attractif sur palette en bois	–
Diamètre	13 mm (1/2")	13 mm (1/2")	13 mm (1/2")	13 mm (1/2")
Longueur	18 m	18 m	20 m	30 m
Contenu	–	–	Complet avec pièces de système et pistolet à jet original GARDENA	–

Description	Tuyau Classic 13 mm (1/2"), 50 m	Tuyau Classic 19 mm (3/4"), 20 m	Tuyau Classic 19 mm (3/4"), 50 m	Tuyau Classic 19 mm (3/4") Marchandise au mètre
Référence	18010-20	18022-20	18025-20	18025-22
Prix de vente conseillé	54.95	43.95	94.95	2.70
Code EAN				
Cond./Pcs par palette	1 / 30	1 / 36	1 / 30	50 m / 1500 m
Type d'emballage	Disque informatif quadrichromie	Disque informatif quadrichromie	Disque informatif quadrichromie	Sur bobine pour vente à la coupe
Disponibilité/information	–	–	–	Livré uniquement en rouleaux complets
Diamètre	13 mm (1/2")	19 mm (3/4")	19 mm (3/4")	19 mm (3/4")
Longueur	50 m	20 m	50 m	Marchandise au mètre
Contenu	–	–	–	–

Description	Tuyau Classic 13 mm (1/2"), 20 m
Référence	18005-20
Prix de vente conseillé	49.65
Code EAN	
Cond./Pcs par palette	10 / 30
Type d'emballage	Disque informatif quadrichromie
Disponibilité/information	Livré uniquement en présentoir de 10 pièces
Capacité	13 mm (1/2") 35 m, 15 mm (5/8") 25 m, 19 mm (3/4") 20 m
Contenu	Complet avec 20m de tuyau Classic 13 mm (1/2"), support de tuyau mural, pièces système originales GARDENA et pulvérisateur
Particularités	Porte-tuyau compact et peu encombrant avec possibilité d'accrocher les accessoires d'arrosage GARDENA



Porte-tuyau mural voir S. 58

Tuyaux Comfort FLEX



Power Grip	POWER GRIP
Résistant à la pression et indéformable	★★★★★
Flexibilité	★★★★★
Pression de rupture	25 bar
Matériau	PVC, Renfort tricoté à enroulement à spirale d'excellente qualité
Caractéristiques	Exempts de phtalates (<0,1 %), de cadmium, de plomb et de baryum (<0,1 %)
Particularités	L'épaisseur de la paroi permet une longue durée de vie + Carbon

MADE IN EUROPE

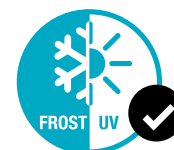

Description	Tuyau Comfort FLEX 13 mm (1/2"), 10 m	Tuyau Comfort FLEX 13 mm (1/2"), 15 m	Tuyau Comfort FLEX 13 mm (1/2"), 20 m	Tuyau Comfort FLEX 13 mm (1/2"), 20 m avec accessoires d'arrosage	Tuyau Comfort FLEX 13 mm (1/2"), 30 m	Tuyau Comfort FLEX 13 mm (1/2"), 50 m
Référence	18030-20	18031-20	18033-20	18034-20	18036-20	18039-20
Prix de vente conseillé	21.95	31.95	39.95	59.95	54.95	89.95
Code EAN						
Cond./Pcs par palette	1 / 96	1 / 68	1 / 66	1 / 66	1 / 48	1 / 30
Type d'emballage	Disque informatif quadrichromie	Disque informatif quadrichromie	Disque informatif quadrichromie	Disque informatif quadrichromie	Disque informatif quadrichromie	Disque informatif quadrichromie
Disponibilité/information	-	-	-	-	-	-
Diamètre	13 mm (1/2")	13 mm (1/2")	13 mm (1/2")	13 mm (1/2")	13 mm (1/2")	13 mm (1/2")
Longueur	10 m	15 m	20 m	20 m	30 m	50 m
Contenu	-	-	-	Complet avec pièces de système et pistolet à jet original GARDENA	-	-

Description	Tuyau Comfort FLEX 15 mm (5/8"), 10 m	Tuyau Comfort FLEX 15 mm (5/8"), 15 m	Tuyau Comfort FLEX 15 mm (5/8"), 20 m	Tuyau Comfort FLEX 15 mm (5/8"), 25 m	Tuyau Comfort FLEX 15 mm (5/8"), 50 m	Tuyau Comfort FLEX 15 mm (5/8"), 50 m équipé
Référence	18048-26	18041-26	18043-26	18045-26	18049-22	18049-26
Prix de vente conseillé	27.95	34.95	45.95	54.95	2.40	95.95
Code EAN						
Cond./Pcs par palette	1 / 72	1 / 60	1 / 54	1 / 48	50 / 1000	1 / 24
Type d'emballage	Disque informatif quadrichromie	Disque informatif quadrichromie	Disque informatif quadrichromie	Disque informatif quadrichromie	Disque informatif quadrichromie	Disque informatif quadrichromie
Disponibilité/information	-	-	-	-	-	-
Diamètre	15 mm (5/8")	15 mm (5/8")	15 mm (5/8")	15 mm (5/8")	15 mm (5/8")	15 mm (5/8")
Longueur	10 m	15 m	20 m	25 m	50 m	50 m
Contenu	-	-	-	-	-	-



Tuyaux Comfort FLEX



Power Grip	POWER GRIP
Résistant à la pression et indéformable	★★★★★
Flexibilité	★★★★★
Pression de rupture	25 bar
Matériau	PVC, Renfort tricoté à enroulement à spirale d'excellente qualité
Caractéristiques	Exempts de phtalates (<0,1 %), de cadmium, de plomb et de baryum (<0,1 %)
Particularités	L'épaisseur de la paroi permet une longue durée de vie + Carbon

MADE IN EUROPE

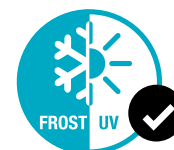

ARROSAGE

Description	Tuyau Comfort FLEX 15 mm (5/8"), 10 m Équipé	Tuyau Comfort FLEX 15 mm (5/8"), 15 m Équipé	Tuyau Comfort FLEX 15 mm (5/8"), 20 m Équipé	Tuyau Comfort FLEX 15 mm (5/8"), 25 m Équipé
Référence	18047-26	18042-26	18044-26	18046-26
Prix de vente conseillé	49.95	59.95	70.95	79.95
Code EAN				
Cond./Pcs par palette	1 / 72	1 / 60	1 / 54	1 / 48
Type d'emballage	Disque informatif quadrichromie	Disque informatif quadrichromie	Disque informatif quadrichromie	Disque informatif quadrichromie
Disponibilité/information	-	-	-	-
Diamètre	15 mm (5/8")	15mm (5/8")	15mm (5/8")	15mm (5/8")
Longueur	10 m	15 m	20 m	25 m
Contenu	Complet avec pièces de système et pistolet à jet original GARDENA	Complet avec pièces de système et pistolet à jet original GARDENA	Complet avec pièces de système et pistolet à jet original GARDENA	Complet avec pièces de système et pistolet à jet original GARDENA

Description	Tuyau Comfort FLEX 19 mm (3/4") 25 m	Tuyau Comfort FLEX 19 mm (3/4") 50 m	Tuyau Comfort FLEX 19 mm (3/4") Marchandise au mètre	Tuyau Comfort FLEX 25 mm (1") Marchandise au mètre	Tuyau Comfort FLEX 32 mm (5/4") Marchandise au mètre
Référence	18053-20	18055-20	18055-22	18057-22	18058-22
Prix de vente conseillé	70.95	135.00	3.20	6.70	11.50
Code EAN					
Cond./Pcs par palette	1 / 30	1 / 30	50 m / 1500 m	25 m / 300 m	25 m / 375 m
Type d'emballage	Disque informatif quadrichromie	Disque informatif quadrichromie	Sur bobine pour vente à la coupe	Sur bobine pour vente à la coupe	Sur bobine pour vente à la coupe
Disponibilité/information	-	-	Livré uniquement en rouleaux complets	Livré uniquement en rouleaux complets	Livré uniquement en rouleaux complets
Diamètre	19 mm (3/4")	19 mm (3/4")	19 mm (3/4")	25 mm (1")	32 mm (5/4")
Longueur	25 m	50 m	Marchandise au mètre	Marchandise au mètre	Marchandise au mètre
Contenu	-	-	-	-	-

Tuyaux Comfort HighFLEX



Power Grip	POWER GRIP
Résistant à la pression et indéformable	★★★★★
Flexibilité	★★★★★
Pression de rupture	30 bar
Matériau	PVC, Renfort tricoté à enroulement à spirale d'excellente qualité
Caractéristiques	Exempts de phtalates (<0,1 %), de cadmium, de plomb et de baryum (<0,1 %)
Particularités	L'épaisseur de la paroi permet une longue durée de vie + Carbon

MADE IN EUROPE

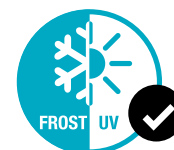

Description	Tuyau Comfort HighFLEX 13 mm (1/2"), 15 m	Tuyau Comfort HighFLEX 13 mm (1/2"), 20 m	Tuyau Comfort HighFLEX 13 mm (1/2"), 30 m	Tuyau Comfort HighFLEX 13 mm (1/2"), 50 m
Référence	18061-20	18063-20	18066-20	18069-20
Prix de vente conseillé	36.95	46.95	67.95	109.00
Code EAN	4 078500 001908	4 078500 001915	4 078500 001939	4 078500 002080
Cond./Pcs par palette	1 / 72	1 / 66	1 / 48	1 / 30
Type d'emballage	Disque informatif quadrichromie			
Disponibilité/information	-	-	-	-
Diamètre	13 mm (1/2")	13 mm (1/2")	13 mm (1/2")	13 mm (1/2")
Longueur	15 m	20 m	30 m	50 m
Contenu	-	-	-	-

Description	Tuyau Comfort HighFLEX 19 mm (3/4"), 25 m	Tuyau Comfort HighFLEX 19 mm (3/4"), 50 m	Tuyau Comfort HighFLEX 13 mm (1/2") Marchandise au mètre	Tuyau Comfort HighFLEX 19 mm (3/4") Marchandise au mètre
Référence	18083-20	18085-20	18069-22	18085-22
Prix de vente conseillé	94.95	184.00	2.60	4.50
Code EAN	4 078500 002042	4 078500 002059	4 078500 002097	4 078500 001953
Cond./Pcs par palette	1 / 30	1 / 30	50 m / 1500 m	50 m / 1500 m
Type d'emballage	Disque informatif quadrichromie	Disque informatif quadrichromie	Sur bobine pour vente à la coupe	Sur bobine pour vente à la coupe
Disponibilité/information	-	-	Livré uniquement en rouleaux complets	
Diamètre	19 mm (3/4")	19 mm (3/4")	13 mm (1/2")	19 mm (3/4")
Longueur	25 m	50 m	Marchandise au mètre	Marchandise au mètre
Contenu	-	-	-	-



Bande Power Grip

Les nouveaux tuyaux GARDENA de qualité supérieure avec profil Power Grip garantissent une connexion sûre et un maintien optimal entre le tuyau et les accessoires d'arrosage originaux GARDENA.



Renfort tricoté à enroulement à spirale épais et d'excellente qualité

Grâce au renfort tricoté d'excellente qualité, ce tuyau de jardin ne vrille pas et ne fait pas de noeud. Le tuyau est souple et pourtant indéformable.



Design exceptionnel

Facilement reconnaissable. S'intègre parfaitement avec le système de raccords GARDENA.



Exempts de phtalates, de cadmium, de plomb et de baryum

Les tuyaux GARDENA sont exempts de phtalates (<0,1 %), de cadmium, de plomb et de baryum (<0,1 %).

Tuyaux Premium SuperFLEX



Power Grip	POWER GRIP
Résistant à la pression et indéformable	★★★★★
Flexibilité	★★★★★
Pression de rupture	35 bar
Matériau	PVC, Renfort tricoté à enroulement à spirale d'excellente qualité
Caractéristiques	Exempts de phtalates (<0,1 %), de cadmium, de plomb et de baryum (<0,1 %)
Particularités	Tuyau extérieur transparent avec effet perlé. L'épaisseur de la paroi permet une longue durée de vie + Carbon

MADE IN EUROPE

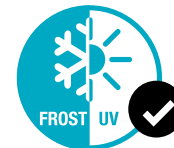

ARROSAGE

Description	Tuyau Premium SuperFLEX 13 mm (1/2"), 20 m	Tuyau Premium SuperFLEX 13 mm (1/2"), 30 m	Tuyau Premium SuperFLEX 13 mm (1/2"), 50 m	Tuyau Premium SuperFLEX 19 mm (3/4"), 25 m
Référence	18093-20	18096-20	18099-20	18113-20
Prix de vente conseillé	64.95	94.95	149.00	139.00
Code EAN				
Cond./Pcs par palette	1 / 66	1 / 48	1 / 30	1 / 30
Type d'emballage	Disque informatif quadrichromie	Disque informatif quadrichromie	Disque informatif quadrichromie	Disque informatif quadrichromie
Disponibilité/information	-	-	-	-
Diamètre	13 mm (1/2")	13 mm (1/2")	13 mm (1/2")	19 mm (3/4")
Longueur	20 m	30 m	50 m	25 m



Tuyaux d'arrosage Liano™

MADE IN EUROPE

GARDENA

Robuste. Flexible. Léger.

Les tuyaux textiles Liano™, qui connaissent un grand succès, sont désormais une famille complète. Le Liano™ Life est le tuyau polyvalent, idéal pour les arrosages courts à moyens. Le Liano™ Xtreme, quant à lui, peut être utilisé pour les arrosages longs et difficiles. Pour ceux qui veulent transporter de l'eau rapidement, il existe un tuyau très léger de 19 mm (¾") de diamètre. Et pour ceux qui n'ont pas de robinet d'eau sur leur balcon, GARDENA offre une solution sûre pour l'intérieur. La qualité supérieure de GARDENA est garantie jusqu'à 30 ans. Construit pour l'extrême, conçu pour le quotidien.



Robuste

Résiste aux situations extrêmes - durable même dans les zones difficiles.



Léger

Jusqu'à 50 % plus léger que les tuyaux traditionnels.



Flexible

Pour une excellente manipulation - le tuyau suit facilement chaque mouvement dans votre jardin.



Facile à stocker

Compact et facile à ranger à n'importe quel endroit : peut être facilement accroché sur le support tuyau Liano™ Tap-Fix. Fonctionne parfaitement sur les dévidoirs. Ou utilisez le nouveau sac de rangement facile à transporter.



GARDENA Liano™ Life

GARDENA Liano™ Xtreme

Utilisation prévue	Pour des sessions d'arrosages courtes/moyennes avec un grand confort	Pour des sessions d'arrosages difficiles et longues
Prêt-à-l'emploi	Pré-assemblé avec des pièces Original GARDENA System	Pré-assemblé avec des pièces Original GARDENA System
Robuste	-	•
Résistant aux UV et au gel	☀ Résistant aux UV et au gel	
Pression d'éclatement	22 bar	35 bar
Exempt de phtalates (<0,1 %), sans cadmium, plomb et baryum (<0,1 %)	Exempt de substances nocives	
Garantie	15 ANS DE GARANTIE	30 ANS DE GARANTIE

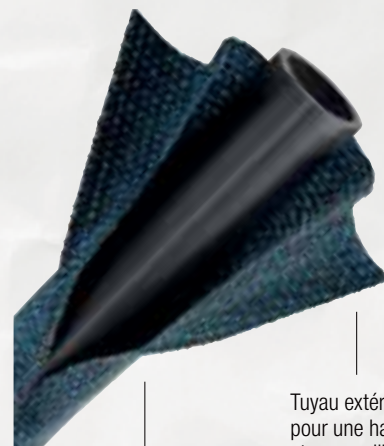

Tube intérieur en PVC pour une performance maximale et une grande flexibilité

Tuyau extérieur en textile pour une haute résistance et une meilleure maniabilité



* Après enregistrement sur gardena.com/registration dans les 3 mois suivant l'achat. Conditions de garantie sur gardena.com/warranty.

Tuyaux textiles Liano™

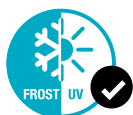

MADE IN EUROPE



Description	Kit tuyau Liano™ Life 1/2", 10 m	Présentoir de 24 kits tuyau Liano™ Life 1/2", 10 m	Kit tuyau Liano™ Life 1/2", 15 m
Référence	18440-20	18441-20	18445-20
Prix de vente conseillé	49.95	54.95	59.95
Code EAN			
Cond./Pcs par palette	4 / 144	24 / 96	6 / 108
Type d'emballage	Disque informatif quadrichromie	Disque informatif quadrichromie	Disque informatif quadrichromie
Disponibilité/information	–	Livré uniquement sur palette de 24 pièces	–
Diamètre	1/2"	1/2"	1/2"
Longueur	10 m	10 m	15 m
Pression de rupture	22 bar	22 bar	22 bar
Matériaux	Revêtement extérieur en textile, tuyau intérieur en PVC		
Utilisation	Pour les sessions d'arrosages courtes/moyennes		
Contenu	Kit complet avec raccord rapide	Kit complet avec raccord rapide, nez de robinet 18220 et 18225 et lance d'arrosage 18310	Kit complet avec raccord rapide, nez de robinet 18220 et 18225 et lance de nettoyage 18300
Particularités	Facile à manipuler, léger, facile à ranger, résistant aux UV et au gel, le revêtement extérieur en textile est anti-salissures et protège les surfaces sensibles, exempt de phtalates (<0,1 %), exempt de cadmium, de plomb et de baryum (<0,1 %)		

Tuyaux textiles Liano™



MADE IN EUROPE



Description	Kit tuyau Liano™ Life 1/2", 20 m	Kit tuyau Liano™ Life 1/2", 25 m	Kit tuyau Liano™ Life 1/2", 30 m
Référence	18450-20	18455-20	18457-20
Prix de vente conseillé	69.95	79.95	89.95
Code EAN			
Cond./Pcs par palette	6 / 72	6 / 72	4 / 48
Type d'emballage	Disque informatif quadrichromie	Disque informatif quadrichromie	Disque informatif quadrichromie
Disponibilité/information	–	–	–
Diamètre	1/2"	1/2"	1/2"
Longueur	20 m	25 m	30 m
Pression de rupture	22 bar	22 bar	22 bar
Matériaux	Revêtement extérieur en textile, tuyau intérieur en PVC		
Utilisation	Pour les sessions d'arrosages courtes/moyennes		
Contenu	Kit complet avec raccord rapide et aquastop, nez de robinet 18220 et 18225 et lance de nettoyage 18300		
Particularités	Facile à manipuler, léger, facile à ranger, résistant aux UV et au gel, le revêtement extérieur en textile est anti-salissures et protège les surfaces sensibles, exempt de phtalates (<0,1 %), exempt de cadmium, de plomb et de baryum (<0,1 %)		

Tuyaux textiles Liano™

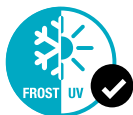

MADE IN EUROPE



Description	Kit tuyau Liano™ Xtreme 1/2", 10 m	Présentoir de 14 kits tuyau Liano™ Xtreme 1/2", 10 m + TapFix	Kit tuyau Liano™ Xtreme 1/2", 15 m
Référence	18460-20	18461-20	18465-20
Prix de vente conseillé	69.95	79.95	79.95
Code EAN	 4 066407 501782	 4 066407 501799	 4 066407 501812
Cond./Pcs par palette	4 / 144	14 / 42	6 / 108
Type d'emballage	Disque informatif quadrichromie	Disque informatif quadrichromie	Disque informatif quadrichromie
Disponibilité/information	–	Livré uniquement sur palette de 14 pièces	–
Diamètre	1/2"	1/2"	1/2"
Longueur	10 m	10 m	15 m
Pression de rupture	35 bar	35 bar	35 bar
Matériaux	Revêtement extérieur en textile, tuyau intérieur en PVC		
Utilisation	Parfait pour les sessions d'arrosage longues, difficiles et exigeantes.		
Contenu	Kit complet avec raccord rapide et aquastop, nez de robinet 18220 et 18225 et lance d'arrosage 18310	Kit complet avec raccord rapide et aquastop, nez de robinet 18220 et 18225, lance d'arrosage 18310 et support TapFix 18590	Kit complet avec raccord rapide et aquastop, nez de robinet 18220 et 18225 et lance d'arrosage 18310
Particularités	Résiste aux situations extrêmes, facile à manipuler, léger, facile à stocker, résistant aux UV et au gel, le revêtement extérieur en textile est anti-salissures et protège les surfaces sensibles. exempt de phtalates (<0,1 %), sans cadmium, plomb et baryum (<0,1 %).		

Tuyaux textiles Liano™

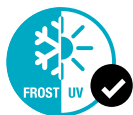

MADE IN EUROPE



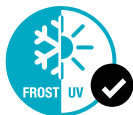

Description	Présentoir tuyau Liano™ Xtreme 1/2", 15 m + Porte-tuyau mural	Présentoir de 20 kits tuyau Liano™ Xtreme 1/2", 15 m	Kit tuyau Liano™ Xtreme 1/2", 15 m avec sac
Référence	18466-20	18467-20	18468-20
Prix de vente conseillé	84.95	79.95	89.95
Code EAN	 4 066407 501829	 4 066407 501607	 4 078500 066396
Cond./Pcs par palette	15 / 45	20 / 80	2 / 42
Type d'emballage	Disque informatif quadrichromie	Disque informatif quadrichromie	Disque informatif quadrichromie
Disponibilité/information	Livré uniquement sur palette de 15 pièces	Livré uniquement sur palette de 20 pièces	–
Diamètre	1/2"	1/2"	1/2"
Longueur	15 m	15 m	15 m
Pression de rupture	35 bar	35 bar	35 bar
Matériaux	Revêtement extérieur en textile, tuyau intérieur en PVC		
Utilisation	Parfait pour les sessions d'arrosage longues, difficiles et exigeantes.		
Contenu	Kit complet avec raccord rapide et aquastop, nez de robinet 18220 et 18225 et lance de nettoyage 18300, Porte-tuyau mural 241	Kit complet avec raccord rapide et aquastop, nez de robinet 18220 et 18225 et lance de nettoyage 18300	Kit complet avec raccord rapide et aquastop, nez de robinet 18220 et 18225, lance de nettoyage 18300 et sac Liano™
Particularités	Résiste aux situations extrêmes, facile à manipuler, léger, facile à stocker, résistant aux UV et au gel, le revêtement extérieur en textile est anti-salissures et protège les surfaces sensibles. exempt de phtalates (<0,1 %), sans cadmium, plomb et baryum (<0,1 %).		

Tuyaux textiles Liano™



MADE IN EUROPE



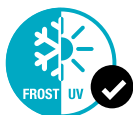

Description	Kit tuyau Liano™ Xtreme 1/2", 20 m	Kit tuyau Liano™ Xtreme 1/2", 25 m	Kit tuyau Liano™ Xtreme 1/2", 30 m
Référence	18470-20	18475-20	18477-20
Prix de vente conseillé	89.95	99.95	109.00
Code EAN	 4 066407 501867	 4 066407 501874	 4 066407 501881
Cond./Pcs par palette	6 / 72	6 / 72	4 / 48
Type d'emballage	Disque informatif quadrichromie	Disque informatif quadrichromie	Disque informatif quadrichromie
Disponibilité/information	–	–	–
Diamètre	1/2"	1/2"	1/2"
Longueur	20 m	25 m	30 m
Pression de rupture	35 bar	35 bar	35 bar
Matériaux	Revêtement extérieur en textile, tuyau intérieur en PVC		
Utilisation	Parfait pour les sessions d'arrosage longues, difficiles et exigeantes		
Contenu	Kit complet avec raccord rapide et aquastop, nez de robinet 18220 et 18225 et lance de nettoyage 18300		
Particularités	Résiste aux situations extrêmes, facile à manipuler, léger, facile à stocker, résistant aux UV et au gel, le revêtement extérieur en textile est anti-salissures et protège les surfaces sensibles. exempt de phtalates (<0,1 %), sans cadmium, plomb et baryum (<0,1 %).		

Tuyaux textiles Liano™



MADE IN EUROPE



Description	Kit tuyau Liano™ Xtreme Indoor 1/2", 10 m + adaptateur intérieur	Présentoir de 12 kits tuyau Liano™ Xtreme Indoor 1/2", 10 m + adaptateur intérieur + sac
Référence	18490-20	18491-20
Prix de vente conseillé	79.95	89.95
Code EAN	 4 066407 501959	 4 066407 501843
Cond./Pcs par palette	1 / 96	12 / 48
Type d'emballage	Disque informatif quadrichromie	Disque informatif quadrichromie
Disponibilité/information	–	Abgabe nur im 1/4 Display mit 15 Stück
Diamètre	1/2"	1/2"
Longueur	10 m	10 m
Pression de rupture	35 bar	35 bar
Matériaux	Revêtement extérieur en textile, tuyau intérieur en PVC	
Utilisation	Parfait pour les sessions d'arrosage longues, difficiles et exigeantes.	
Contenu	Kit complet avec raccord rapide et aquastop, adaptateur pour robinet d'intérieur 18210 et lance d'arrosage 18310	Kit complet avec raccord rapide et aquastop, adaptateur pour robinet d'intérieur 18210, lance d'arrosage 18310 et sac Liano™
Particularités	Résiste aux situations extrêmes, facile à manipuler, léger, facile à stocker, résistant aux UV et au gel, le revêtement extérieur en textile est anti-salissures et protège les surfaces sensibles. exempt de phtalates (<0,1 %), sans cadmium, plomb et baryum (<0,1 %).	

Tuyaux textiles Liano™ / réparateurs Liano™

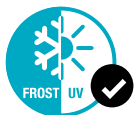

MADE IN EUROPE



Description	Tuyau Liano™ Xtreme 19 mm 3/4", 20 m	Tuyau Liano™ Xtreme 19 mm 3/4", 25 m	Tuyau Liano™ Xtreme 19 mm 3/4", 30 m	Réparateur Liano™ 13 mm 1/2"	Réparateur Liano™ 19 mm 3/4"
Référence	18480-20	18482-20	18484-20	18230-20	18231-20
Prix de vente conseillé	99.95	119.00	139.00	11.50	17.50
Code EAN					
Cond./Pcs par palette	6 / 48	4 / 36	4 / 32	4 / 1836	4 / 1836
Type d'emballage	Disque informatif quadrichromie	Disque informatif quadrichromie	Disque informatif quadrichromie	Boîtage informatif quadrichromie	Boîtage informatif quadrichromie
Disponibilité/information	–	–	–	–	–
Diamètre	3/4"	3/4"	3/4"	1/2"	3/4"
Longueur	20 m	25 m	30 m	–	–
Pression de rupture	35 bar	35 bar	35 bar	–	–
Matériaux	Revêtement extérieur en textile, tuyau intérieur en PVC			–	–
Utilisation	Parfait pour les sessions d'arrosage longues, difficiles et exigeantes, 19 mm (3/4") pour un écoulement plus rapide de l'eau.			Réparation rapide du tuyau Liano™ sans outils : il suffit de découper la section endommagée, d'insérer le réparateur de tuyau et le tuyau est de nouveau utilisable.	
Contenu	Raccord rapide et aquastop			–	–
Particularités	Résiste aux situations extrêmes, facile à manipuler, léger, facile à stocker, résistant aux UV et au gel, le revêtement extérieur en textile est anti-salissures et protège les surfaces sensibles. exempt de phtalates (<0,1 %), sans cadmium, plomb et baryum (<0,1 %).			–	–



Liano™ Xtreme pour robinets intérieurs

Idéal pour transporter l'eau en toute sécurité de l'intérieur vers l'extérieur. Le textile du tuyau protège les surfaces sensibles et la valve incluse empêche toute fuite d'eau.



Liano™ Xtreme 3/4" pour un débit d'eau plus rapide

Transportez rapidement une grande quantité d'eau, tout en profitant d'un tuyau léger et très maniable.

MADE IN GERMANY



Description	Tuyau flexible d'arrosage 10 m	Promo tuyau flexible d'arrosage 10 m
Référence	4647-20	4646-20
Prix de vente conseillé	64.50	64.50
Code EAN	 4 078500 464703	 4 078500 464604
Cond./Pcs par palette	4 / 72	20 / 40
Type d'emballage	Boîtage informatif quadrichromie	Boîtage informatif quadrichromie
Disponibilité/information	Vendu en paquet complet	Uniquement livré en présentoir de 20 unités
Diamètre	9 mm	9 mm
Longueur	10 m	10 m
Matériau	Polyurethan	Polyurethan
Utilisation	Pour l'arrosage de plantes en terrasse, sur balcon ou dans les petites superficies telles que les jardinetés sur rue	
Particularités	Grâce à l'enroulement en spirale, le tuyau se rétracte automatiquement	
Contenu	Fourni avec les pièces d'origine GARDENA System, les raccords pour pulvérisateur à impulsion et robinet réf. 18222/5305	



Tuyaux techniques

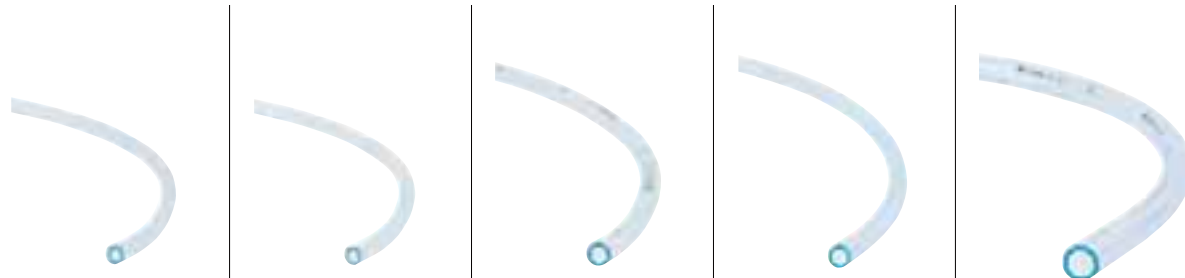











Description	Tuyau transparent				
Référence	4951-20	4953-20	4955-20	4956-20	4958-20
Prix de vente conseillé	0.95	1.95	2.50	3.50	4.50
Code EAN					
Cond./Pcs par palette	200 m / 8800 m	100 m / 4400 m	80 m / 3520 m	50 m / 2000 m	50 m / 1500 m
Type d'emballage	Sur bobine	Sur bobine	Sur bobine	Sur rouleau	Sur rouleau
Disponibilité/information	Livré uniquement en rouleaux complets				
Utilisation	p. ex. pour fontaine d'intérieur, pompes pour bassin, gargouilles, pompes immergées, etc.				
Taille	3 x 1 mm	6 x 1,5 mm	8 x 1,5 mm	10 x 2 mm	12 x 2 mm
Particularités	Non tressé / Résistant aux températures (-10 °C à +50 °C) / Exempt de produit régénéré, cadmium, plomb et baryum (<0,1%)				

Tuyaux techniques









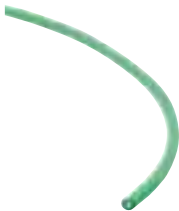

Description	Tuyau transparent				
Référence	4960-20	4962-20	4964-20	4966-20	4968-20
Prix de vente conseillé	6.95	5.25	8.75	9.75	15.95
Code EAN					
Cond./Pcs par palette	50 m / 1500 m	50 m / 750 m	40 m / 480 m	25 m / 450 m	25 m / 225 m
Type d'emballage	Sur rouleau	Sur rouleau	Sur rouleau	Sur rouleau	Sur rouleau
Disponibilité/information	Livré uniquement en rouleaux complets				
Utilisation	p. ex. pour fontaine d'intérieur, pompes pour bassin, gargouilles, pompes immergées, etc.				
Taille	13 x 3 mm	16 x 2,5 mm	19 x 3 mm	25 x 3,5 mm	32 x 4 mm
Particularités	Non tressé / Résistant aux températures (-10 °C à +50 °C) / Exempt de produit régénéré, cadmium, plomb et baryum (<0,1%)				









Tuyaux techniques

					
Description	Tuyau transparent tressé	Tuyau transparent tressé	Tuyau transparent tressé	Tuyau transparent tressé	Tuyau transparent tressé
Référence	4971-20	4973-20	4975-20	4976-20	4978-20
Prix de vente conseillé	3.50	4.25	3.75	5.25	8.95
Code EAN	 4 078500 497107	 4 078500 497305	 4 078500 497503	 4 078500 497602	 4 078500 497800
Cond./Pcs par palette	50 m / 2200 m	50 m / 2200 m	40 m / 1760 m	50 m / 1200 m	50 m / 1500 m
Type d'emballage	Sur bobine	Sur bobine	Sur bobine	Sur rouleau	Sur rouleau
Disponibilité/information	Livré uniquement en rouleaux complets				
Utilisation	En particulier pour air comprimé				
Taille	6 x 3 mm	8 x 3 mm	9 x 3 mm	10 x 3 mm	13 x 3,5 mm
Pression de rupture	60 bar	60 bar	60 bar	60 bar	36 bar
Particularités	Insert en fibres croisées / Résistant aux températures (-10 °C à +50 °C) / Exempt de produit régénéré, cadmium, plomb et baryum (<0,1%)				

Tuyaux techniques









				
Description	Tuyau vert transparent	Tuyau vert transparent	Tuyau vert transparent	Tuyau vert transparent
Référence	4982-20	4985-20	4986-20	4988-20
Prix de vente conseillé	0.75	1.25	1.95	3.25
Code EAN	 4 078500 498203	 4 078500 498500	 4 078500 498609	 4 078500 498807
Cond./Pcs par palette	200 m / 8800 m	100 m / 4400 m	80 m / 3520 m	50 m / 2200 m
Type d'emballage	Sur bobine	Sur bobine	Sur bobine	Sur bobine
Disponibilité/information	Livré uniquement en rouleaux complets			
Utilisation	Pour fontaines d'intérieur, pompes de bassin, gargouilles, en particulier pour aquariums			
Taille	4 x 1 mm	6 x 1,5 mm	8 x 1,5 mm	10 x 2 mm
Particularités	Non tressé / Résistant aux températures (-10 °C à +50 °C) / Exempt de produit régénéré, cadmium, plomb et baryum (<0,1%)			

Tuyaux techniques

				
Description	Tuyau annelé pour bassin	Tuyau annelé pour bassin	Tuyau annelé pour bassin	Tuyau annelé pour bassin
Référence	7830-20	7831-20	7832-20	7833-20
Prix de vente conseillé	5.50	6.25	6.95	7.50
Code EAN				
Cond./Pcs par palette	25 m / 2025 m	25 m / 1275 m	25 m / 600 m	20 m / 480 m
Type d'emballage	Sur rouleau	Sur rouleau	Sur rouleau	Sur rouleau
Disponibilité/information	Livré uniquement en rouleaux complets			
Utilisation	En particulier à l'intérieur et à l'extérieur du bassin			
Taille	19 mm (3/4")	25 mm (1")	32 mm (1 1/4")	38 mm (1 1/2")
Particularités	Points de raccordement plats pour connexions étanches. Tuyau PE opaque. Flexible et indéformable grâce à la version annelée spéciale. Exempt de produit régénéré, cadmium, plomb et baryum (<0,1%)			

Tuyaux techniques



				
Description	Tuyau de refoulement	Tuyau de refoulement	Tuyau de refoulement	Tuyau de refoulement
Référence	5001-20	5002-20	5003-20	5004-20
Prix de vente conseillé	4.95	6.25	8.25	9.95
Code EAN				
Cond./Pcs par palette	50 m / 2000 m	50 m / 1500 m	50 m / 1000 m	50 m / 750 m
Type d'emballage	Sur rouleau	Sur rouleau	Sur rouleau	Sur rouleau
Disponibilité/information	Livré uniquement en rouleaux complets			
Utilisation	Evacuation ou transport rapide de l'eau. Tuyaux adaptés aux activités agricoles			
Taille	25 mm (1")	32 mm (1 1/4")	38 mm (1 1/2")	50 mm (2")
Pression de fonctionnement max.	10 bar	9 bar	8 bar	8 bar
Pression de rupture	30 bar	27 bar	24 bar	24 bar
Particularités	Double couche en PVC souple avec renforcement de tresses en polyester, résistant aux intempéries, aux variations de températures (-10 °C à +50 °C) et aux UV, exempt de cadmium, de plomb, de baryum et d'impuretés (<0,1%). Tuyau peu encombrant et à séchage rapide.			

*Après enregistrement sur gardena.com/registration dans les 3 mois suivant l'achat. Conditions de garantie sur gardena.com/warranty.









Raccords/tuyaux techniques GARDENA

L'assortiment très pratique avec une qualité de marque

Pour usages divers dans l'industrie, l'atelier et le jardin. Présentation attrayante et claire dans le commerce spécialisé en tuyaux pour tuyaux techniques ou dans les distributeurs de produits pour raccords techniques.











Raccords rapides en laiton

				
Description	Raccord rapide	Raccord rapide	Raccord rapide	Raccord rapide
Référence	7100-20	7102-20	7103-20	7104-20
Prix de vente conseillé	4.75	4.75	4.75	5.25
Code EAN	 4 078500 710008	 4 078500 710206	 4 078500 710305	 4 078500 710404
Cond./Pcs par palette	5 / 3240	5 / 3240	5 / 1680	5 / 1680
Type d'emballage	En vrac	En vrac	En vrac	En vrac
Disponibilité/information	-	-	-	-
Utilisation	Raccord de tuyau stable pour début et fin de tuyau. Idéal pour l'utilisation dans l'agriculture, l'industrie et l'artisanat			
Utilisable pour	Tuyaux 13 mm (1/2") et 16 mm (5/8")	Tuyaux 19 mm (3/4")	Tuyaux 25 mm (1")	Tuyaux 32 mm (1 1/4")





Raccords rapides filetés en laiton avec filetage femelle

				
Description	Raccord rapide fileté avec filetage femelle	Raccord rapide fileté avec filetage femelle	Raccord rapide fileté avec filetage femelle	Raccord rapide fileté avec filetage femelle
Référence	7106-20	7108-20	7109-20	7110-20
Prix de vente conseillé	4.75	4.75	4.75	4.75
Code EAN				
Cond./Pcs par palette	10 / 3360	10 / 3360	5 / 3240	5 / 1680
Type d'emballage	En vrac	En vrac	En vrac	En vrac
Disponibilité/information	–	–	–	–
Utilisation	Pour produits avec filetage mâle. Se vissent p. ex. au robinet			
Filetage	Filetage 21 mm (G 1/2")	Filetage 26,5 mm (G 3/4")	Filetage 33,3 mm (G 1")	Filetage 42 mm (G 1 1/4")

Raccords rapides filetés en laiton avec filetage mâle

				
Description	Raccord rapide fileté avec filetage mâle	Raccord rapide fileté avec filetage mâle	Raccord rapide fileté avec filetage mâle	Raccord rapide fileté avec filetage mâle
Référence	7112-20	7114-20	7115-20	7116-20
Prix de vente conseillé	4.75	4.75	5.75	5.75
Code EAN				
Cond./Pcs par palette	10 / 3360	10 / 3360	5 / 3240	5 / 3240
Type d'emballage	En vrac	En vrac	En vrac	En vrac
Disponibilité/information	–	–	–	–
Utilisation	Pour produits avec filetage femelle, p. ex. pour pompes			
Filetage	Filetage 21 mm (G 1/2")	Filetage 26,5 mm (G 3/4")	Filetage 33,3 mm (G 1")	Filetage 42 mm (G 1 1/4")



Lances à raccord rapide en laiton

		
Description	Lance à raccord rapide en laiton	Joint de rechange
Référence	7131-20	5320-20
Prix de vente conseillé	23.50	6.50
Code EAN		
Cond./Pcs par palette	3 / 1008	20 / 1920
Type d'emballage	En vrac	Blister quadrichromie
Disponibilité/information	–	Vendu en paquet complet
Utilisable pour	Tuyaux 19 mm (3/4")	Joint de rechange pour tous les raccords rapides en laiton GARDENA
Particularités	Avec raccord-rapide. Jet d'eau réglable en continu et verrouillable	–

Raccords pour tuyau en laiton en 2 parties



Description	Raccord pour tuyau en 2 parties	Raccord pour tuyau en 2 parties	Raccord pour tuyau en 2 parties
Référence	7140-20	7141-20	7142-20
Prix de vente conseillé	4.75	4.75	5.75
Code EAN	 4 078500 714006	 4 078500 714105	 4 078500 714204
Cond./Pcs par palette	10 / 6480	10 / 3360	5 / 3240
Type d'emballage	En vrac	En vrac	En vrac
Disponibilité/information	–	–	–
Utilisation	Se vissent au robinet		
Filetage	Filetage 26,5 mm (G 3/4")	Filetage 33,3 mm (G 1")	Filetage 33,3 mm (G 1")
Utilisable pour	Tuyaux 13 mm (1/2")	Tuyaux 19 mm (3/4")	Filetage 26,5 mm (G 3/4)
Particularités	Joint plat, avec manchonet écrou-raccord. Ne convient pas pour les pompes		

Raccords pour tuyau en laiton en 1 partie

Description	Raccord pour tuyau en 1 parties	Raccord pour tuyau en 1 parties
Référence	7146-20	7147-20
Prix de vente conseillé	4.75	4.75
Code EAN	 4 078500 714600	 4 078500 714709
Cond./Pcs par palette	10 / 6480	10 / 6480
Type d'emballage	En vrac	En vrac
Disponibilité/information	–	–
Utilisation	Pour produits avec filetage femelle, p. ex. pour le sélecteur 2 circuits GARDENA 19 mm (3/4") (Réf. 7155)	
Filetage	Filetage 26,5 mm (G 3/4")	Filetage 26,5 mm (G 3/4")
Utilisable pour	Tuyaux 13 mm (1/2")	Tuyaux 19 mm (3/4")
Particularités	–	–



Raccords pour tuyau en laiton en 3 parties















Description	Sélecteur 2 circuits 19 mm (3/4")	Joints plats pour raccord pour tuyau
Référence	7155-20	5321-20
Prix de vente conseillé	6.75	3.95
Code EAN	 4 078500 715508	 4 078500 532105
Cond./Pcs par palette	5 / 3240	10 / 4080
Type d'emballage	En vrac	Blister quadrichromie
Disponibilité/information	–	Vendu en paquet complet
Utilisation	Pour le fonctionnement de deux accessoires pour créer une dérivation, Pour passer de p. ex. Tuyaux 19 mm (3/4"), tuyaux 13 mm (1/2")	Pour raccord fileté avec filetage femelle
Filetage	Filetage 26,5 mm (G 3/4)	Filetage 21 mm (G 1/2")
Utilisable pour	–	–
Particularités	–	Contenu: 5 pièces

Tubes de réparation en laiton







Description	Tube de réparation	Tube de réparation
Référence	7180-20	7181-20
Prix de vente conseillé	2.95	3.75
Code EAN	 4 078500 718004	 4 078500 718103
Cond./Pcs par palette	10 / 6480	10 / 6480
Type d'emballage	En vrac	En vrac
Disponibilité/information	–	–
Utilisation	Pour rallonger ou réparer le tuyau	
Utilisable pour	Tuyaux 13 mm (1/2")	Tuyaux 19 mm (3/4")

Collier de serrage

						
Description	Collier de serrage	Collier de serrage	Collier de serrage	Collier de serrage	Collier de serrage	Collier de serrage
Référence	7190-20	7191-20	7192-20	7193-20	7194-20	7195-20
Prix de vente conseillé	2.75	3.75	2.95	2.95	3.25	3.75
Code EAN	 4 078500 719001	 4 078500 719100	 4 078500 719209	 4 078500 719308	 4 078500 719407	 4 078500 719506
Cond./Pcs par palette	20 / 10560	20 / 10560	20 / 5760	10 / 2880	10 / 2880	5 / 1440
Type d'emballage	Par paires	Par paires	Par paires	Par paires	Par paires	Par paires
Disponibilité/information	–	–	–	–	–	–
Utilisation	Pour fixer un tuyau					
Utilisable pour	Plage de serrage 10 - 16 mm (1/2")	Plage de serrage 12 - 20 mm (1/2")	Plage de serrage 20 - 32 mm (3/4")	Plage de serrage 25 - 40 mm (1")	Plage de serrage 32 - 50 mm (1 1/4")	Plage de serrage 40 - 60 mm (1 1/2")
Largeur de ruban	9 mm	9 mm	9 mm	9 mm	9 mm	9 mm
Matériau	Acier zingué brillant					
Particularités	Attaches avec vissans fin DIN 3017, 6 pans avec fente					

Collier de serrage / boucles de serrage / ruban d'étanchéité

			
Description	Collier de serrage	Boucle de serrage	Ruban d'étanchéité PTFE
Référence	7197-20	7211-20	7219-20
Prix de vente conseillé	2.95	7.50	3.25
Code EAN	 4 078500 719704	 4 078500 721103	 4 078500 721905
Cond./Pcs par palette	20 / 10560	10 / 3600	10 / 1560
Type d'emballage	Par paires	En vrac	Blister quadrichromie
Disponibilité/information	–	–	–
Utilisation	Pour fixer un tuyau	Pour fixer de manière sûre des tuyaux d'aspiration ou haute pression	Pour rendre étanches tous les raccords filetés sans joint en caoutchouc ou joint torique
Utilisable pour	Plage de serrage 7 - 11 mm	Tuyaux 25 mm (1")	–
Largeur de ruban	5 mm	–	–
Matériau	Acier zingué brillant	Laiton pressé. Viset écrous à six pans zingués	PTFE
Particularités	Attaches avec vis sans fin DIN 3017, 6 pans avec fente	–	12 m de longueur, 12 mm de largeur, 0,1 mm d'épaisseur

Vannes en laiton



Description	 Vanne de pied en laiton	 Manchon en laiton
Référence	7221-20	7251-20
Prix de vente conseillé	15.95	4.30
Code EAN	 4 078500 722100	 4 078500 725101
Cond./Pcs par palette	5 / 1800	5 / 3240
Type d'emballage	En vrac	En vrac
Disponibilité/information	–	–
Utilisation	Pour une aspiration aisée	Pour vannes de pied et vannes intermédiaires
Filetage	Filetage 33,3 mm (G 1")	33,3 mm Filetage (G 1")
Utilisable pour	–	Tuyaux 25 mm (1")
Matériau	Corps de vanne en laiton, crépine d'aspiration en tresse acier inoxydable à mailles fines	Laiton
Contenu	Crépine d'aspiration, clapet de vanne, joint	–

Embouts filetés fileté en laiton

Description	 Embout fileté en laiton	 Embout réducteur fileté en laiton
Référence	7261-20	7263-20
Prix de vente conseillé	5.75	4.75
Code EAN	 4 078500 726108	 4 078500 726306
Cond./Pcs par palette	5 / 3240	5 / 3240
Type d'emballage	En vrac	En vrac
Disponibilité/information	–	–
Utilisation	Pour être utilisé p. ex. avec une pompe	Pour être utilisé p. ex. avec une pompe
Filetage	33,3 mm Filetage(G 1"), des deux côtés	33,3 mm Filetage mâle (G 3/4") 26,5 mm Filetage mâle (G 1/2")



Robinet à boisseau sphérique













Description	Robinet à boisseau sphérique	Robinet à boisseau sphérique
Référence	7336-20	7337-20
Prix de vente conseillé	14.95	16.95
Code EAN	 4 078500 733601	 4 078500 733700
Cond./Pcs par palette	5 / 1800	3 / 1080
Type d'emballage	En vrac	En vrac
Disponibilité/information	–	–
Utilisation	Pour libérer rapidement le volume d'eau complet. Adapté à l'intérieur et à l'extérieur	
Filetage femelle	Filetage 26,5 mm (G 3/4"), des deux côtés	Filetage 33,3 mm (G 1"), des deux côtés
Particularités	Chromé mat	

Vanne d'arrêt / connecteurs pour tuyaux de compresseur













Description	Vanne d'arrêt à manchon avec filetage femelle	Vanne d'arrêt à manchon avec filetage femelle
Référence	7340-20	7341-20
Prix de vente conseillé	15.50	14.95
Code EAN	 4 078500 734004	 4 078500 734103
Cond./Pcs par palette	5 / 1680	3 / 1008
Type d'emballage	lose	lose
Disponibilité/information	–	–
Utilisation	Exclusivement approprié pour l'eau	
Filetage femelle	26,5 mm (G 3/4"), des deux côtés	33,3 mm (G 1"), des deux côtés
Particularités	Pression de fonctionnement : jusqu'à 12 bar	

Adaptateurs de tuyaux en plastique

					
Description	Adaptateur de tuyau	Adaptateur de tuyau	Adaptateur de tuyau	Adaptateur de tuyau	Adaptateur de tuyau
Référence	7290-20	7291-20	7292-20	7293-20	7294-20
Prix de vente conseillé	2.75	4.25	4.75	5.75	6.75
Code EAN					
Cond./Pcs par palette	20 / 5760	20 / 5760	10 / 1560	10 / 1560	10 / 1560
Type d'emballage	Blisters quadrichromie	Blisters quadrichromie	Blisters quadrichromie	Blisters quadrichromie	Blisters quadrichromie
Disponibilité/information	–	–	–	–	–
Utilisation	Pour prolonger ou réparer un tuyau				
Utilisable pour	Tuyaux 4 mm	Tuyaux 6 mm	Tuyaux 8 mm	Tuyaux 10 mm	Tuyaux 12 mm
Contenu	3 pièces	3 pièces	2 pièces	2 pièces	2 pièces

Dérivations en T en plastique

					
Description	Raccord en T	Raccord en T	Raccord en T	Raccord en T	Raccord en T
Référence	7300-20	7301-20	7302-20	7303-20	7304-20
Prix de vente conseillé	2.95	4.75	4.75	5.50	5.95
Code EAN					
Cond./Pcs par palette	10 / 4080	10 / 1560	10 / 1560	10 / 1560	10 / 1560
Type d'emballage	Blisters quadrichromie	Blisters quadrichromie	Blisters quadrichromie	Blisters quadrichromie	Blisters quadrichromie
Disponibilité/information	–	–	–	–	–
Utilisation	Pour créer une dérivation de tuyaux				
Utilisable pour	Tuyaux 4 mm	Tuyaux 6 mm	Tuyaux 8 mm	Tuyaux 10 mm	Tuyaux 12 mm
Contenu	2 pièces	2 pièces	2 pièces	2 pièces	2 pièces

Pompes GARDENA

ENGINEERED
IN GERMANY



La puissance GARDENA à portée de main

Qu'il s'agisse d'arrosage, d'évacuation ou d'approvisionnement en eau domestique, nous proposons une gamme complète de pompes pour toutes les applications. Quelle que soit la pompe que vous choisirez, vous pouvez compter sur la qualité, la capacité d'innovation et la performance de GARDENA, forte de plus de 40 années d'expérience dans ce domaine. Et bénéficiez désormais de 5 ans de garantie.



Pratique

Les innovations GARDENA vous facilitent la vie.

Marque leader

La marque la plus appréciée en Europe avec plus de 12 millions de pompes vendues.

Source : Étude de marché GARDENA.

Haute performance

Haute performance et qualité. Durabilité maximale grâce aux technologies d'autoprotection.

Une gamme complète pour répondre à tous les besoins

Evacuer

Pour transvaser ainsi que pomper l'eau de caves inondées, de piscines, d'étangs ou de fondations remplies d'eau.



Pompes d'évacuation pour eaux claires

Pompes d'évacuation pour eaux chargées

Pompes d'évacuation 2-en-1 pour eaux claires et eaux chargées

Arroser

Pour arroser le jardin avec de l'eau provenant de puits, citernes et récupérateurs d'eau et pour augmenter la pression d'eau du robinet.



Pompes de surface pour arrosage / pompes automatiques maison & jardin

Pompes pour collecteur d'eau de pluie

Pompes immergées

Alimentation en eau domestique

Pour alimenter en eau domestique à partir de puits, citernes, ex. pour des machines à laver ou des chasses d'eau de toilettes ou pour arroser.



Groupes de surpression

Pompes automatiques maison & jardin

Pompes immergées automatiques

Liquides transportés : eau du robinet et eau de pluie, eau de piscine contenant du chlore. Les pompes ne doivent pas être utilisées pour pomper de l'eau salée, des matières corrosives et facilement inflammables ainsi que des produits alimentaires.

*Enregistrement en ligne pour l'extension de garantie du fabricant sur gardena.com/registration requis dans les 3 mois suivants la date d'achat - Garantie soumise aux conditions de garantie disponibles sur gardena.com/warranty

Pompes d'évacuation pour eaux chargées

ENGINEERED
IN GERMANY



CE



CE



CE



CE

Description	Pompe d'évacuation pour eaux chargées 9000	Pompe d'évacuation pour eaux chargées 16000	Pompe d'évacuation pour eaux chargées 20000 Aquasensor	Pompe d'évacuation pour eaux chargées 25000
Référence	9040-62	9042-62	9044-62	9046-20
Prix de vente conseillé	89.95	139.00	199.00	Indisponible en CH
Code EAN	 4 078500 063869	 4 078500 063883	 4 078500 064545	 4 078500 053327
Cond./Pcs par palette	1 / 39	1 / 30	1 / 26	1 / 26
Type d'emballage	Boîtage informatif quadrichromie	Boîtage informatif quadrichromie	Boîtage informatif quadrichromie	Boîtage informatif quadrichromie
Utilisations possibles	Pour évacuer l'eau ainsi que pour transvaser et pomper de l'eau chargée			
Puissance	300 W	450 W	750 W	1,100 W
Débit max.	9,000 l/h	16,000 l/h	20,000 l/h	25,000 l/h
Hauteur manométrique/pression max.	6 m / 0,6 bar	7 m / 0,7 bar	9 m / 0,9 bar	11 m / 1,1 bar
Fonction automatique / Sécurité manque d'eau	Flotteur	Flotteur	Aquasensor digital	Flotteur
Profondeur d'immersion max.	7 m	7 m	7 m	7 m
Diamètre max. des particules	25 mm	35 mm	35 mm	38 mm
Poids env.	4,2 kg	4,7 kg	6,2 kg	7,1 kg
Dimensions (L x L x H) env.	249 x 177 x 317 mm	253 x 183 x 355 mm	271 x 196 x 379 mm	273 x 200 x 408 mm
Câble d'alimentation	10 m H05 RN-F	10 m H05 RN-F	10 m H07 RN-F	10 m H07 RN-F
Température du liquide max.	35° C	35° C	35° C	35° C
Filetage de raccordement	33,3 mm (G1")	33,3 mm (G1"), 47,9 mm (G1 1/2")	47,9 mm (G 1 1/2")	47,9 mm (G 1 1/2")
Embout universel	25 mm (1"), 38 mm (1 1/2"), * Original GARDENA System (G1"), GARDENA Profi System (G1")	25 mm (1"), 32 mm (1 1/4"), 38 mm (1 1/2"), * Original GARDENA System (G1"), GARDENA Profi System (G1")	32 mm (1 1/4"), 38 mm (1 1/2"), 50 mm (2")	32 mm (1 1/4"), 38 mm (1 1/2"), 50 mm (2")
*Connexion possible mais connectiques non fournis à la livraison				
Système de connexion du tuyau rapide	•	•	•	•
Particularités	Flotteur réglable avec fonction de verrouillage, arbre trempé à double étanchéité, poignée ergonomique avec enroulement du câble et encoche pour passage d'un filin de suspension	Revêtement du corps de pompe en acier inoxydable, flotteur réglable avec fonction de verrouillage, arbre en céramique avec triple étanchéité et chambre à huile, poignée ergonomique avec enroulement du câble et encoche pour passage d'un filin de suspension	Aquasensor digital et tactile, fonction minuterie, revêtement du corps de pompe en acier inoxydable, arbre en céramique avec triple étanchéité et chambre à huile, poignée ergonomique avec enroulement du câble et encoche pour passage d'un filin de suspension	Revêtement du corps de pompe en acier inoxydable, flotteur réglable avec fonction de verrouillage, arbre en céramique avec triple étanchéité et chambre à huile, poignée ergonomique avec enroulement du câble et encoche pour passage d'un filin de suspension
Classe de protection	IP 55	IP 55	IP 55	IP X8

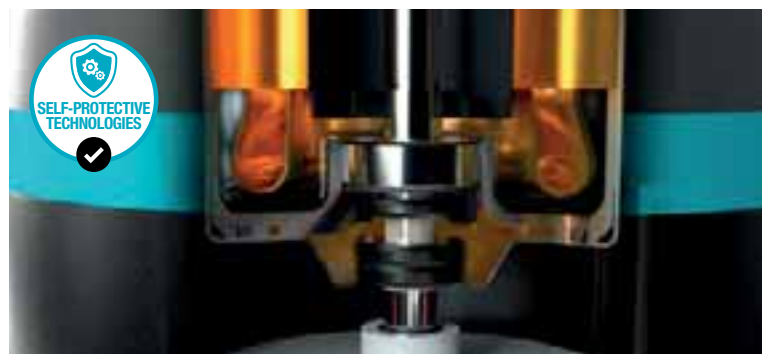

Système de connexion du tuyau



- Système de connexion du tuyau pratique en un "clic"
- Installation et stockage rapides
- Diamètres importants pour une efficacité accrue

Système d'étanchéité longue durée (modèles en acier inoxydable)

- Arbre avec revêtement en céramique pour une durabilité mécanique maximale
- Système de triple étanchéité avec chambre à huile qui évite les fuites d'eau vers le moteur pendant de nombreuses années

**ENGINEERED
IN GERMANY** 



Description	Pompe submersible pour eaux claires/chargées 2 en 1 15000	Pompe submersible pour eaux claires/chargées 2 en 1 19500 Aquasensor
Référence	9048-62	9049-20
Prix de vente conseillé	199.00	Indisponible en CH
Code EAN	 4 078500 063906	 4 078500 053341
Cond./Pcs par palette	1 / 28	1 / 28
Type d'emballage	Boîtier informatif quadrichromie	Boîtier informatif quadrichromie
Utilisations possibles	Évacuation et pompage d'eaux claires ou chargées	
Puissance	550 W	860 W
Débit max.	15,000 l/h	19,500 l/h
Hauteur manométrique/pression max.	7 m / 0,7 bar	10 m / 1,0 bar
Fonction automatique / Sécurité manque d'eau	Flotteur	Aquasensor digital
Profondeur d'immersion max.	7 m	7 m
Aspiration plate jusqu'à	1 mm	1 mm
Diamètre max. des particules	35 mm	35 mm
Poids env.	6,7 kg	7,0 kg
Dimensions (L x L x H) env.	272 x 197 x 388/425 mm	272 x 197 x 388/425 mm
Anschlusskabel	10 m H07 RN-F	10 m H07 RN-F
Câble d'alimentation	35° C	35° C
Température du liquide max.	33,3 mm (G1"), 47,9 mm (G1 1/2")	47,9 mm (G 1 1/2")
Embout universel	25 mm (1"), 32 mm (1 1/4"), 38 mm (1 1/2"), *Original GARDENA System (G1"), GARDENA Profi System (G1")	32 mm (1 1/4"), 38 mm (1 1/2"), 50 mm (2")
*Connexion possible mais connectiques non fournis à la livraison		
Clapet anti-retour	-	-
Système de connexion du tuyau rapide	•	•
Particularités	Peut être commandée par le sommet, capot en acier inoxydable, interrupteur flotteur réglable avec fonction de verrouillage, arbre en céramique avec triple étanchéité et chambre à huile, poignée ergonomique avec enroulement du câble et fonction de connexion du filin	Peut être commandée par le sommet, Aquasensor numérique à commande tactile, fonction de minuterie, capot en acier inoxydable, arbre en céramique avec triple étanchéité et chambre à huile, poignée ergonomique avec enroulement de câble et fonction de connexion du filin
Classe de protection	IP 55	IP X8



Mécanisme de changement de vitesse intuitif

- Fonctionne dans les deux sens sans toucher les pieds de la pompe
- Ne salit pas les doigts et ne mouille pas les pieds

2-en-1

Cette pompe polyvalente peut être utilisée pour les eaux chargées (particules jusqu'à 35 mm) ou l'aspiration à plat (1 mm) en mode eaux claires.

**ENGINEERED
IN GERMANY** 



CE







CE



CE



CE

Description	Pompes d'évacuation pour eaux claires 9000	Pompes d'évacuation pour eaux claires 11000	Pompes d'évacuation pour eaux claires 11000 Aquasensor	Pompes d'évacuation pour eaux claires 17000 Aquasensor
Référence	9030-62	9032-62	9034-62	9036-20
Prix de vente conseillé	84.95	125.00	169.00	Indisponible en CH
Code EAN	 4 078500 063845	 4 078500 063852	 4 078500 064538	 4 078500 053280
Cond./Pcs par palette	1 / 40	1 / 36	1 / 28	1 / 26
Type d'emballage	Boîtier informatif quadrichromie	Boîtier informatif quadrichromie	Boîtier informatif quadrichromie	Boîtier informatif quadrichromie
Utilisations possibles	Pour évacuer, transvaser et pomper de l'eau claire à légèrement chargée			
Puissance	300 W	450 W	450 W	750 W
Débit max.	9,000 l/h	11,000 l/h	11,000 l/h	17,000 l/h
Hauteur manométrique/pression max.	6 m / 0,6 bar	7 m / 0,7 bar	7 m / 0,7 bar	9 m / 0,9 bar
Fonction automatique / Sécurité manque d'eau	Flotteur	Flotteur	Aquasensor digital	Aquasensor digital
Hauteur manométrique	7 m	7 m	7 m	7 m
Hauteur d'aspiration jusqu'à	2 mm	2 mm	1 mm	1 mm
Diamètre max. des particules	5 mm	5 mm	5 mm	5 mm
Poids env.	4,1 kg	4,6 kg	4,8 kg	6,1 kg
Dimensions (L x L x H) env.	242 x 179 x 283 mm	242 x 179 x 315 mm	257 x 183 x 334 mm	257 x 183 x 334 mm
Câble d'alimentation	10 m H05 RN-F	10 m H05 RN-F	10 m H05 RN-F	10 m H07 RN-F
Température du liquide max.	35° C	35° C	35° C	35° C
Filetage de raccordement	33,3 mm (G1")	33,3 mm (G1")	33,3 mm (G1"), 47,9 mm (G1 1/2")	47,9 mm (G1 1/2")
Embout universel	25 mm (1"), 38 mm (1 1/2"), * Original GARDENA System (G1"), GARDENA Profi System (G1")	25 mm (1"), 38 mm (1 1/2"), * Original GARDENA System (G1"), GARDENA Profi System (G1")	25 mm (1"), 32 mm (1 1/4"), 38 mm (1 1/2"), * Original GARDENA System (G1"), GARDENA Profi System (G1")	32 mm (1 1/4"), 38 mm (1 1/2"), 50 mm (2")
*Connexion possible mais connectiques non fournis à la livraison				
Système de connexion du tuyau rapide	•	•	•	•
Clapet anti-retour	–	–	•	•
Particularités	Flotteur réglable avec fonction de verrouillage, arbre trempé à double étanchéité, poignée ergonomique avec enroulement du câble et encoche pour passage d'un filin de suspension	Revêtement du corps de pompe en acier inoxydable, flotteur réglable avec fonction de verrouillage, arbre en céramique avec triple étanchéité et chambre à huile, poignée ergonomique avec enroulement du câble et encoche pour passage d'un filin de suspension	Aquasensor digital et tactile, fonction minuterie, revêtement du corps de pompe en acier inoxydable, arbre en céramique avec triple étanchéité et chambre à huile, poignée ergonomique avec enroulement du câble et encoche pour passage d'un filin de suspension, élévation simple du socle	Aquasensor digital et tactile, fonction minuterie, revêtement du corps de pompe en acier inoxydable, arbre en céramique avec triple étanchéité et chambre à huile, poignée ergonomique avec enroulement du câble et encoche pour passage d'un filin de suspension, élévation simple du socle
Classe de protection	IP 55	IP 55	IP 55	IP X8

Nouveau système Aquasensor avec affichage LED

Démarrage automatique à partir d'un niveau d'eau de 5 mm seulement et fonctionnement dans les endroits étroits.

Définition des niveaux de démarrage et d'arrêt facile et de manière tactile.

Durée de vie jusqu'à 5 fois plus longue que la technologie précédente.

Intelligence digitale indiquant quand il faut nettoyer le capteur et sécurité manque d'eau.



Système d'élévation du socle

Grâce au système d'élévation très simple du socle de la pompe le débit d'eau entrant est augmenté et la pompe atteint sa performance maximale.

D'une simple pression sur les boutons, la pompe repasse en mode aspiration à plat avec une hauteur d'eau résiduelle d'uniquement 1mm.



**ENGINEERED
IN GERMANY**



Description	Pompe immergée pour eaux claires 2000/2 18V P4A Kit prêt à l'usage		Pompe immergée pour eaux claires 2000/2 18V P4A solo	Pompe immergée pour eaux claires 2000/2 18V P4A solo
Référence	14600-20		14600-55	14600-66
Prix de vente conseillé	199.00		119.00	Indisponible en CH
Code EAN	 4 078500 054089		 4 078500 056687	 4 078500 054102
Cond./Pcs par palette	1 / 48		1 / 48	1 / 45
Type d'emballage	Boîte informative quadrichromie		Boîte informative quadrichromie	Boîte informative quadrichromie
Disponibilité/information	-		-	-
Autonomie de la batterie	65 min max.			
Utilisations possibles	Pour évacuer, transvaser et pomper de l'eau claire à légèrement chargée			
Puissance	180 W			
Débit max.	2,000 l/h			
Hauteur manométrique/pression max.	20 m/ 2,0 bar			
Profondeur d'immersion max.	1,8 m			
Hauteur d'aspiration jusqu'à	5 mm			
Diamètre max. des particules	0,5 mm			
Poids ca.	2,3 kg	2,0 kg	2,0 kg	
Dimensions (L x L x H) env.	14 x 14 x 27 cm			
Câble d'alimentation	2 m H05 VV-F (entre la batterie et la pompe)			
Température du liquide max.	35° C			
Filetage de raccordement	33,3 mm (G1")			
Embout universel	Pour tuyaux 19 mm (3/4") et 25 mm (1")			
Batterie intégrée	•	-	-	-
Chargeur inclus	•	-	-	-
Type de batterie	Li-Ion	-	-	-
Puissance de la batterie	18V Li-Ion / 2,5 Ah	-	-	-
Contenu	Batterie P4A PBA 18V/45 et chargeur P4A AL 1810 CV	-	-	-



Contrôle de puissance

Avec les trois modes de puissance, vous trouverez l'équilibre parfait entre autonomie et débit d'eau.



Design compact

Le boîtier support de la batterie peut être placé directement sur la pompe pour un transport et un stockage faciles.



Batterie Li-Ion de recharge

Avec affichage LED " Power info " pour une lecture claire de l'état de charge de la batterie. Capacité élevée pour une autonomie extra longue.

Système batterie POWER FOR ALL 18V GARDENA



La gestion de l'eau devient facile avec les pompes GARDENA. Plus besoin d'avoir un point d'accès à l'électricité grâce au **POWER FOR ALL** système batterie 18V. Vous pouvez transporter facilement l'eau d'un point A à un point B ou arroser le jardin. La batterie vous apporte de la liberté et de la puissance de pompage partout où vous en avez besoin, y compris dans les grands jardins non dotés de branchement électrique ou au camping.

- Une pression maximale très élevée de 2,0 bar
- Trois modes de puissance pour un équilibre parfait entre autonomie et débit d'eau
- Un design compact pour un transport et un stockage faciles
- Deux modèles de pompe sur batterie disponibles : une pompe pour collecteur d'eau de pluie et une pompe d'évacuation pour eaux claires
- Fonction minuterie intégrée pour 5, 10 ou 15 minutes



L'ALLIANCE POWER FOR ALL

L'ALLIANCE **POWER FOR ALL** est l'une des plus grandes alliances multimarques au monde de fabricants d'outils sur batterie.

Elle offre la plus grande variété d'applications pour l'entretien du jardin et de la maison.



Une batterie
+ de 100 Outils



Découvrez toutes les marques de l'alliance sur powerforall-alliance.com.

**ENGINEERED
IN GERMANY**



Description	Pompe pour collecteur d'eau de pluie 2000/2 18V P4A Kit prêt à l'usage	Pompe pour collecteur d'eau de pluie 2000/2 18V P4A sans batterie
Référence	14602-20	14602-55
Prix de vente conseillé	209.00	129.00
Code EAN	 4 078500 054119	 4 078500 054133
Cond./Pcs par palette	1 / 48	1 / 48
Type d'emballage	Boîtier informatif quadrichromie	Boîtier informatif quadrichromie
Autonomie	65 min max.	
Utilisations possibles	Pour l'arrosage avec p. ex. un petit arroseur (Aqua), de terminaux et du goutte-à-goutte ou pour pomper et transvaser des liquides.	
Débit max.	2,000 l/h	
Hauteur manométrique/pression max.	20 m / 2,0 bar	
Profondeur d'immersion max.	1,8 m	
Turbine	1 étage	
Température du liquide max.	35° C	
Poids env.	2,6 kg	2,3 kg
Dimensions (L x L x H) env.	14 x 14 x 60 cm	
Câble d'alimentation	2 m H05 V V-F (entre la batterie et la pompe)	
Filetage de raccordement	Tuyau de raccordement 3/4" coudé et télescopique pour suspendre la pompe en toute sécurité dans le réservoir d'eau de pluie. Filetage de raccordement G1"	
Poignée	Classique	
Sécurité manque d'eau	Intégrée	
Aspiration de saletés réduite	Socle amovible et filtre intégré	
Particularités	3 modes de puissance et fonction minuterie. Arbre en acier inox. Avec robinet d'arrêt et de régulation. Coffre à batterie avec crochet flexible pour suspendre la batterie. Tube de refoulement coudé et télescopique en aluminium (560 - 760 mm).	
Classe de protection	Pompe : IPX8 / support batterie : IPX4	
Batterie fournie	•	–
Chargeur inclus	•	–
Type de batterie	Li-Ion	–
Puissance de la batterie	18V Li-Ion / 2,5 Ah	–
Contenu	Batterie P4A PBA 18V/45 et chargeur P4A AL 1810 CV	–



L'ALLIANCE **POWER FOR ALL** est l'une des plus grandes alliances multimarques au monde de fabricants d'outils sur batterie. Elle offre la plus grande variété d'applications pour l'entretien du jardin et de la maison.



**ENGINEERED
IN GERMANY**



CE



CE

Description	Pompe pour collecteur d'eau de pluie 4700/2 inox	Pompe pour collecteur d'eau de pluie 4700/2 inox automatique
Artikel-Nr.	1764-62	1766-62
Prix de vente conseillé	159.00	189.00
Code EAN	 4 078500 063821	 4 078500 063838
Cond./Pcs par palette	1 / 45	1 / 36
Type d'emballage	Boîte informative quadrichromie	Boîte informative quadrichromie
Disponibilité/information	–	–
Utilisations possibles	Pour l'arrosage avec p. ex. des arroseurs plus grands (Aqua/AquaZoom), des terminaux et du goutte-à-goutte ou pour pomper et transvaser des liquides.	
Puissance	550 W	550 W
Débit max.	4700 l/h	4700 l/h
Hauteur manométrique/pression max.	25 m / 2,5 bar	25 m / 2,5 bar
Profondeur d'immersion max.	7 m	7 m
Turbine	à 2 étages	à 2 étages
Température du liquide max.	35° C	35° C
Poids env.	5,9 kg	7,1 kg
Dimensions (L x L x H) env.	15 x 15 x 71 cm	15 x 15 x 80 cm
Câble d'alimentation	10 m H05 RN-F	10 m H07 RN-F
Filetage de raccordement	33,3 mm (G 1")	33,3 mm (G 1")
Poignée	Comfort	Comfort
Démarrage / arrêt automatiques	•	•
Sécurité manque d'eau	Par flotteur	Intégrée
Aspiration de saletés réduite	Avec socle amovible	Avec socle amovible
Particularités	Tube de refoulement coudé et télescopique en aluminium (670 - 870 mm). Robinet d'arrêt et de régulation. Corps de pompe en acier inoxydable.	Tube de refoulement coudé et télescopique en aluminium (760 - 960 mm). Robinet d'arrêt et de régulation. Corps de pompe et filetage en acier inoxydable.
Classe de protection	IP 55	IP 55



Puissantes et polyvalentes

Parfaites pour un arrosage à l'aide d'arroseurs, de lances, de pistolets et de systèmes Micro-Drip.



Tube de refoulement télescopique

Tube de refoulement coudé et télescopique pour un transfert de l'eau sans perte. Avec l'extension (réf. 1420-20) la longueur du tube de refoulement peut-être étendue de 21 cm.

**ENGINEERED
IN GERMANY**



CE



CE



CE

Description	Pompe immergée 5900/4 inox	Pompe immergée 5900/4 inox automatique	Pompe immergée 6100/5 inox automatique
Référence	1768-61	1771-61	1773-62
Prix de vente conseillé	Indisponible en CH	Indisponible en CH	499.00
Code EAN			
Cond./Pcs par palette	1 / 21	1 / 21	1 / 20
Type d'emballage	Boîte informative quadrichromie	Boîte informative quadrichromie	Boîte informative quadrichromie
Disponibilité/information	–	–	–
Utilisations possibles	Pour alimenter un système d'arrosage et pour puiser l'eau en profondeur	Pour l'approvisionnement automatique en eau domestique dans le jardin, directement depuis un puits ou une citerne	
Puissance	900 W	1000 W	1100 W
Débit max.	5900 l/h	5900 l/h	6100 l/h
Hauteur manométrique/pression max.	35 m / 3,5 bar	35 m / 3,5 bar	47 m / 4,7 bar
Profondeur d'immersion max.	12 m	12 m	17 m
Turbine	à 3 étages	à 3 étages	à 4 étages
Température du liquide max.	35° C	35° C	35° C
Poids ca.	9,4 kg	9,3 kg	10,6 kg
Dimensions (L x L x H) env.	15 x 15 x 48 cm	15 x 15 x 48 cm	15 x 15 x 50 cm
Câble d'alimentation	15 m / H07 RN-F	15 m / H07 RN-F	20 m / H07 RN-F
Filetage de raccordement	33,3 mm (G 1")	33,3 mm (G 1")	33,3 mm (G 1")
Filin de suspension	15 m	15 m	15 m
Démarrage / arrêt automatiques	–	–	–
Raccords	Raccord universel pour tuyaux de 19 mm (3/4") et 25 mm (1")		
Filin de suspension	20 m	20 m	23 m
Démarrage / arrêt automatiques	–	•	•
Sécurité manque d'eau	Par flotteur	Intégrée	Intégrée
Programme petite quantité	–	•	•
Intégrée filter	•	•	•
Particularités	Corps de pompe et filetage en acier inoxydable, idéal pour puits ou citernes d'au moins 150 mm de diamètre. Raccordable au kit d'aspiration flottant.	Corps de pompe et filetage en acier inoxydable, idéal pour puits ou citernes d'au moins 150 mm de diamètre. Raccordable au kit d'aspiration flottant.	Corps de pompe et filetage en acier inoxydable, idéal pour puits ou citernes d'au moins 150 mm de diamètre. Raccordable au kit d'aspiration flottant.



Pour les grandes profondeurs

- Débits importants
- Amorçage plus rapide
- Sécurité de fonctionnement

Deux protections possibles contre les saletés

La nouvelle génération de pompes peut être utilisée avec le filtre intégré ou directement connectée au kit d'aspiration flottante disponible en accessoire en cas d'usage dans des environnements sales (impuretés à la surface et au fond).

Pompes d'arrosage de surface / kits pompes d'arrosage de surface

**ENGINEERED
IN GERMANY**

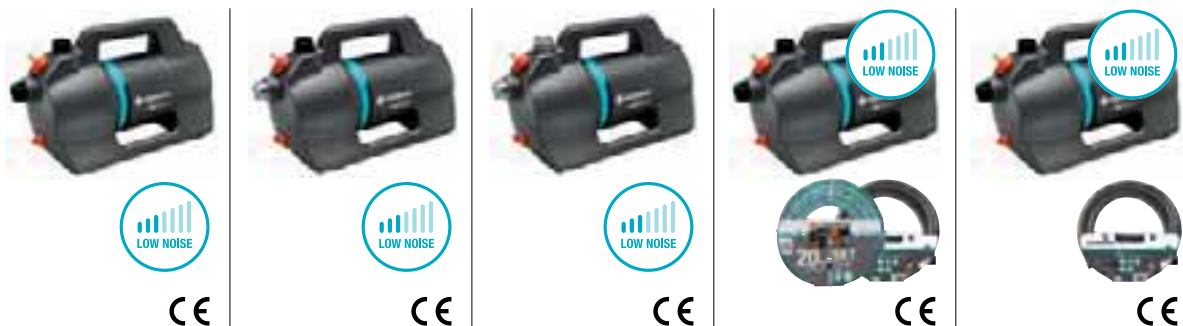
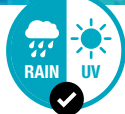

Description	Pompe d'arrosage de surface 4100 Silent	Pompe d'arrosage de surface 4200 Silent	Pompe d'arrosage de surface 4300 Silent	Kit pompe d'arrosage de surface 4100 Silent	Kit pompe d'arrosage de surface 4100 Silent avec équipement d'aspiration
Référence	9050-62	9054-61	9056-61	9051-61	9052-20
Prix de vente conseillé	129.00	Indisponible en CH	Indisponible en CH	Indisponible en CH	Indisponible en CH
Code EAN					
Cond./Pcs par palette	1 / 21	1 / 21	1 / 21	1 / 12	1 / 12
Type d'emballage	Boîtier informatif quadri-chromie	Boîtier informatif quadri-chromie	Boîtier informatif quadri-chromie	Boîtier informatif quadri-chromie	Boîtier informatif quadri-chromie
Utilisations possibles	Pour alimenter un système d'arrosage, disposer d'une plus forte pression, aspirer et transvaser des liquides				
Puissance	550 W	600 W	650 W	550 W	550 W
Débit max.	4,100 l/h	4,200 l/h	4,300 l/h	4,100 l/h	4,100 l/h
Hauteur manométrique/pression max.	36 m / 3,6 bar	39 m / 3,9 bar	43 m / 4,3 bar	36 m / 3,6 bar	36 m / 3,6 bar
Hauteur d'auto-amorçage max.	8 m	8 m	8 m	8 m	8 m
Turbine	Jet	Jet	Jet	Jet	Jet
Poids env.	7,0 kg	7,2 kg	7,9 kg	12 kg	12 kg
Dimensions (L x L x H) env.	43 x 22 x 28 cm	45 x 22 x 28 cm	45 x 22 x 28 cm	43 x 22 x 28 cm	43 x 22 x 28 cm
Câble d'alimentation	1,5 m H07 RN-F	1,5 m H07 RN-F	1,5 m H07 RN-F	1,5 m H07 RN-F	1,5 m H07 RN-F
Température du liquide max.	35° C	35° C	35° C	35° C	35° C
Filetage de raccordement	33,3 mm (G 1")	33,3 mm (G 1")	33,3 mm (G 1")	33,3 mm (G 1")	33,3 mm (G 1")
Nombre de sorties / matériau	1 / Plastique	1 / Plastique	1 / Acier inoxydable	1 / Plastique	1 / Plastique
Matériau de l'arrivée d'eau	Plastique	Acier inoxydable	Acier inoxydable	Plastique	Plastique
Protection contre les intempéries	UV et pluie	UV et pluie	UV et pluie	UV et pluie	UV et pluie
Bluetooth® / écran LCD	-	-	-	-	-
Disjoncteur thermique de sécurité	Moteur	Moteur	Moteur	Moteur	Moteur
Préfiltre intégré	-	-	-	-	-
Joint en céramique / double système d'étanchéité / arbre en acier inoxydable	• / • / •	• / • / •	• / • / •	• / • / •	• / • / •
Classe de protection	IP 55	IP X4	IP X4	IP X4	IP X4
Peut être utilisé avec	smart Power 19095/19096				
Particularités	Bouchon de remplissage et d'évacuation séparés, haute efficacité			Bouchon de remplissage et d'évacuation séparés, haute efficacité. Le kit comprend un tuyau 13 mm (1/2") de 20 m, avec raccords et équipement d'aspiration de 3,5 m, 25 mm (1")	Bouchon de remplissage et d'évacuation séparés, haute efficacité. Le kit comprend un équipement d'aspiration de 7 m 25 mm (1")



Compactes, puissantes et économes en énergie

Les pompes compactes et puissantes sont parfaites pour les débutants. Grâce à son moteur à économie d'énergie les coûts de fonctionnement sont très faibles.

Boîtier anti-bruit

Grâce à son boîtier extérieur, la pompe est silencieuse et ne dérange pas.

Protection contre les intempéries

La pompe peut rester à l'extérieur toute la saison car elle est protégée contre la pluie et les UV.

Pompes d'arrosage de surface / kits pompes d'arrosage de surface

**ENGINEERED
IN GERMANY**

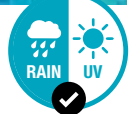

CE



CE



CE



CE

Description	Kit pompe d'arrosage de surface 4200 Silent	Pompe d'arrosage de surface 5600 Silent+	Pompe d'arrosage de surface 6300 SilentComfort	Pompe d'arrosage de surface 6500 SilentComfort
Référence	9055-61	9057-62	9058-61	9059-61
Prix de vente conseillé	Indisponible en CH	279.00	Indisponible en CH	Indisponible en CH
Code EAN				
Cond./Pcs par palette	1 / 12	1 / 18	1 / 16	1 / 13
Type d'emballage	Boîtier informatif quadrichromie	Boîtier informatif quadrichromie	Boîtier informatif quadrichromie	Boîtier informatif quadrichromie
Utilisations possibles	Pour alimenter un système d'arrosage, disposer d'une plus forte pression, aspirer et transvaser des liquides			
Puissance	600 W	900 W	1050 W	1300 W
Débit max.	4,200 l/h	5,600 l/h	6,300 l/h	6,500 l/h
Hauteur manométrique/pression max.	39 m / 3,9 bar	47 m / 4,7 bar	49 m / 4,9 bar	60 m / 6,0 bar
Hauteur d'auto-amorçage max.	8 m	8 m	8 m	8 m
Turbine	Jet	4 étages, refroidissement par eau	4 étages, refroidissement par eau	5 étages, refroidissement par eau
Poids env.	12,2 kg	10,0 kg	10,7 kg	11,8 kg
Dimensions (L x L x H) env.	45 x 22 x 28 cm	58 x 23 x 31	58 x 23 x 31	62 x 23 x 31
Câble d'alimentation	1,5 m H07 RN-F	1,5 m H07 RN-F	1,5 m H07 RN-F	1,5 m H07 RN-F
Température du liquide max.	35° C	35° C	35° C	35° C
Nombre de sorties / matériau / filetage	1 / Plastique / 33,3 mm (G 1")	2 (dont une peut être inclinée) / Acier inoxydable / 33,3 mm (G 1")	2 (dont une peut être inclinée) / Acier inoxydable / 33,3 mm (G 1")	2 (dont une peut être inclinée) / Acier inoxydable / 33,3 mm (G 1")
Matériau de l'arrivée d'eau	Acier inoxydable	Acier inoxydable	Acier inoxydable	Acier inoxydable
Protection contre les intempéries	UV et pluie	UV et pluie	UV et pluie	UV et pluie
Bluetooth® / écran LCD	-	-	• / (28 langues)	• / (28 langues)
Sécurité d'arrêt automatique / sécurité manque d'eau / disjoncteur thermique de sécurité	- / - / moteur	- / - / moteur	• / • / moteur & eau	• / • / moteur & eau
Préfiltre intégré	-	•	•	•
Joint en céramique / double système d'étanchéité / arbre en acier inoxydable	• / • / •	• / • / •	• / • / •	• / • / •
Classe de protection	IP X4	IP 55	IP X4	IP X4
Peut être utilisé avec	smart Power 19095/19096		Sonde d'humidité du sol 1867 et smart Power 19095/19096	
Particularités	Bouchon de remplissage et d'évacuation séparés, haute efficacité. Le kit comprend un tuyau 13 mm (1/2") de 20 m, avec raccords et équipement d'aspiration de 3,5 m, 25 mm (1")	Bouchon de remplissage et d'évacuation séparés, haute efficacité et extrêmement silencieuse, pompe en acier inoxydable	Bouchon de remplissage et d'évacuation séparés, haute efficacité et extrêmement silencieuse, pompe en acier inoxydable, programmation de la minuterie et de l'arrosage (Bluetooth® uniquement), guide de démarrage et de résolution des erreurs, et rappel de nettoyage Application Bluetooth® GARDENA. Téléchargement gratuit, pas de frais d'abonnement, disponible pour smartphone et tablette Android ou iOS avec fonction Bluetooth® requise	

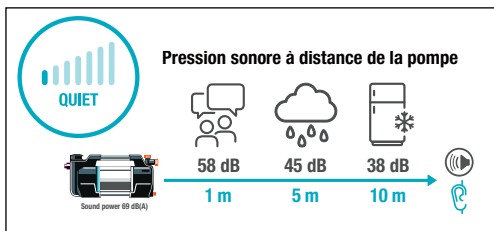

Un silence exceptionnel

Grâce à sa technologie de moteur refroidi par eau, la pompe a un niveau de bruit très faible.

Fonctionnement classique ou par Bluetooth®

Contrôlez la pompe à l'aide de boutons ou de Bluetooth® et profitez des avantages comme la programmation d'arrosage ou la fonction de minuterie.

Bien protégé

Avec son filtre intégré à maille fine, sa sécurité manque d'eau, sa sécurité d'arrêt automatique et son disjoncteur thermique haut de gamme la pompe est bien protégée et dure des années.

Nouveaux groupes de surpression

Plus de puissance, moins de bruit.

Après le lancement des nouvelles pompes d'arrosage de surface en 2023, GARDENA met à jour sa gamme de groupes de surpression. De nouveaux modèles au design soigné et aux caractéristiques innovantes permettent aux groupes de surpression GARDENA d'atteindre un niveau de qualité supérieur. Les nouveaux produits sont peu bruyants, très performants et consomment peu d'énergie, ils sont dotés de la fonction innovante Powerboost et de l'option de commande Bluetooth®. Ils rendent le pompage de l'eau pour la maison et le jardin silencieux et facile et permettent une performance d'irrigation unique à partir d'un groupe de surpression.

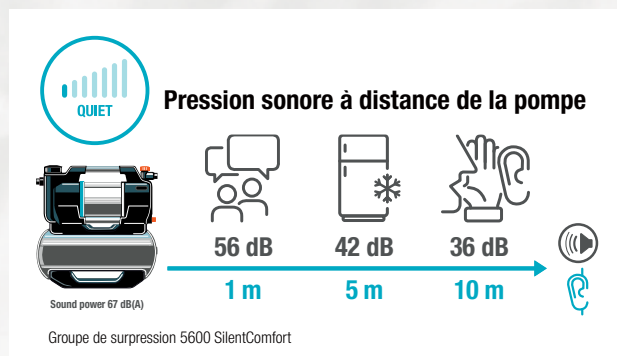

Une nouvelle étape vers la tranquillité

L'ingénierie allemande en fait l'un des groupes de surpression les plus silencieux à ce jour. Grâce à la technologie de refroidissement par eau à multi-étages, il est à peine audible à l'intérieur et à l'extérieur.

Fonction Powerboost - adaptée à un arrosage puissant

Grâce à la technologie innovante Powerboost, la pompe détecte automatiquement les besoins en eau élevés et fournit au système des performances constantes et très élevées basées sur la capacité maximale de la pompe.



Haute efficacité

Haute performance et faible consommation d'énergie. Faible perte et raccord direct au réservoir en acier inoxydable.



Option Bluetooth®

La pompe peut désormais être commandée manuellement et via un smartphone dans l'application Bluetooth® GARDENA.

Les avantages de l'application Bluetooth® GARDENA



Connexion Bluetooth®

Il vous suffit de prendre votre smartphone, d'ouvrir l'application Bluetooth® GARDENA et vous êtes prêts à l'action.



EasyApp Control

Une façon simple de contrôler votre pompe avec l'application Bluetooth® GARDENA jusqu'à 10 m.



Configuration facile

Mise en place facile et guidée.



Programmation automatique

L'assistant de programmation vous aide à garder vos plantes toujours parfaitement arrosées.



Capteur d'humidité du sol

Connecter la sonde d'humidité GARDENA et vos programmes d'arrosage seront adaptés à l'humidité du sol mesurée.

**ENGINEERED
IN GERMANY** 



reddot winner 2023





CE



CE



CE

Description	Groupe de surpression 3700/4	Groupe de surpression 3800 Silent 1	Groupe de surpression 3900 Silent 1
Référence	9023-61	9064-62	9066-61
Prix de vente conseillé	Indisponible en CH	329.00	Indisponible en CH
Code EAN	 4 078500 054737	 4 066407 004443	 4 066407 502321
Cond. / Unités par palette	1 / 6	1 / 5	1 / 9
Type d'emballage	Boîtier informatif quadrichromie	Boîtier informatif quadrichromie	Boîtier informatif quadrichromie
Utilisations possibles	Pour alimenter automatiquement la maison ou le jardin en eau courante		
Puissance	800 W	600 W	650 W
Débit max.	3700 l/h	3800 l/h	3900 l/h
Hauteur manométrique/pression max.	41 m / 4,1 bar	39 m / 3,9 bar	32 m / 4,3 bar
Pression de démarrage	1,5 bar +/- 0,1 bar	1,5 bar +/- 0,1 bar	1,5 bar +/- 0,1 bar
Pression d'arrêt eco/max.	2,8 bar +/- 0,1 bar	2,7 bar +/- 0,1 bar	3,0 bar +/- 0,1 bar
Fonction Powerboost	–	–	–
Hauteur d'auto-amorçage max.	7 m	8 m	8 m
Turbine	Jet	Jet	Jet
Poids env.	10,8 kg	12,7 kg	13,4 kg
Dimensions (L x L x H) env.	46 x 28 x 51 cm	46 x 26 x 55	46 x 26 x 55
Câble d'alimentation	1,5 m H07 RN-F	1,5 m H07 RN-F	1,5 m H07 RN-F
Température du liquide max.	35° C	35° C	35° C
Filetage de raccordement	33,3 mm (G 1")	33,3 mm (G 1")	33,3 mm (G 1")
Nombre de sorties d'eau / matériau	1 / Laiton avec adaptateur plastique	1 / Plastique	1 / Acier inoxydable
Matériau de l'arrivée d'eau	Laiton avec adaptateur plastique	Plastique	Acier inoxydable
Réservoir	19 l	sans entretien pendant 5 ans, 21 l	sans entretien pendant 5 ans, 21 l
Manomètre	Mécanique	Mécanique	Mécanique
Bluetooth® / écran LCD	–	–	–
Peut être utilisé avec	smart Power 19095	smart Power 19095	smart Power 19095
Sécurité d'arrêt automatique / sécurité manque d'eau / disjoncteur thermique de sécurité	– / – / moteur	– / – / moteur	– / – / moteur
Préfiltre intégré	–	•	•
Clapet anti-retour	Adaptateur d'entrée en laiton inclus	Intégré	Intégré
Joint en céramique / double système d'étanchéité / arbre en acier inoxydable	•	•	•
Classe de protection	IP X4	IP X4	IP X4
Caractéristiques	Bouchon de remplissage et d'évacuation séparés	Bouchon de remplissage et d'évacuation séparés, haute efficacité	Bouchon de remplissage et d'évacuation séparés, haute efficacité



Réservoir durable et sans entretien

Le réservoir a un grand volume, jusqu'à 25 l, et est scellé par plusieurs couches étanches. Aucun remplacement de membrane ou remplissage d'air n'est nécessaire pendant au moins 5 ans.



Filtre fin intégré

Le filtre intégré est facile à nettoyer et protège la pompe et les accessoires connectés contre les dommages et les colmatages.

Groupes de surpression

ENGINEERED
IN GERMANY



reddot winner 2023



CE

NOUVEAU

Groupe de surpression 5600 SilentComfort



9067-61



CE

Groupe de surpression 6300 SilentComfort

9068-61

Description		
Référence	9067-61	9068-61
Prix de vente conseillé	Indisponible en CH	
Code EAN	 4 066407 502338	 4 066407 502352
Cond. / Unités par palette	1 / 5	1 / 5
Type d'emballage	Boîtier informatif quadrichromie	Boîtier informatif quadrichromie
Utilisations possibles	Pour alimenter automatiquement la maison ou le jardin en eau courante	
Puissance	900 W	1050 W
Débit max.	5600 l/h	6300 l/h
Hauteur manométrique/pression max.	47 m / 4,7 bar	49 m / 4,9 bar
Pression de démarrage	1,8 bar +/- 0,1 bar	1,8 bar +/- 0,1 bar
Pression d'arrêt eco/max.	3,3 bar +/- 0,1 bar	3,6 bar +/- 0,1 bar
Fonction Powerboost	•	•
Hauteur d'auto-amorçage max.	8 m	8 m
Turbine / Poids env.	4 étages, refroidissement par eau / 16,9 kg	4 étages, refroidissement par eau / 17,2 kg
Dimensions (L x L x H) env.	54 x 26 x 54	54 x 26 x 54
Câble d'alimentation	1,5 m H07 RN-F	1,5 m H07 RN-F
Température du liquide max.	35° C	35° C
Nombre de sorties / matériau / filetage	2 (dont une peut être inclinée) / Acier inoxydable / 33,3 mm (G 1")	2 (dont une peut être inclinée) / Acier inoxydable / 33,3 mm (G 1")
Matériau de l'arrivée d'eau	Acier inoxydable	Acier inoxydable
Réservoir	sans entretien pendant 5 ans, 25 l	sans entretien pendant 5 ans, 25 l
Manomètre	Numérique	Numérique
Bluetooth® / écran LCD	• / (28 langues)	• / (28 langues)
Peut être utilisé avec	Sonde d'humidité du sol 1867 et smart Power 19095	
Sécurité d'arrêt automatique / sécurité manque d'eau / disjoncteur thermique de sécurité	• / • / capteur d'eau	• / • / capteur d'eau
Préfiltre intégré	•	•
Clapet anti-retour	Intégré	Intégré
Joint en céramique / double système d'étanchéité / arbre en acier inoxydable	• / • / •	• / • / •
Classe de protection	IP X4	IP X4
Caractéristiques	Bouchon d'évacuation séparé, haute efficacité et extrêmement silencieux, corps en acier inoxydable, programmation de la minuterie et de l'arrosage (Bluetooth® uniquement), guide de démarrage et de résolution des erreurs, rappel de nettoyage et avertissements en cas de fuites. Application Bluetooth® GARDENA. Téléchargement gratuit, pas de frais d'abonnement, disponible pour smartphone et tablette Android ou iOS avec fonction Bluetooth® requis. Bluetooth® function required	

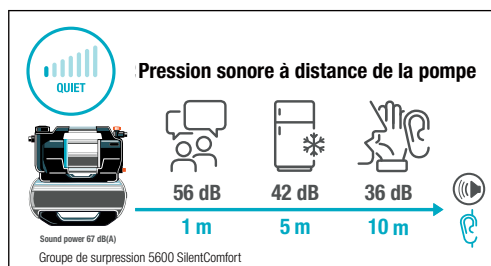

Fonction Powerboost

Grâce à cette fonction innovante, les besoins élevés en eau sont détectés automatiquement et la pompe fonctionne à plein régime presque sans variations de pression.

Un silence exceptionnel

Grâce à sa technologie de moteur refroidi par eau, la pompe a un niveau de bruit très faible.

Fonctionnement classique ou via Bluetooth®

Contrôler l'appareil à l'aide des boutons et de l'écran LCD pour vérifier la pression disponible ou régler les niveaux d'enclenchement ou de déclenchement individuels. Toutes les fonctions peuvent également être contrôlées par l'application Bluetooth®.

**ENGINEERED
IN GERMANY**



CE



CE



CE



CE

Description	Station de pompage 3500/4	Station de pompage 4000/5	Station de pompage 5000/5 LCD	Station de pompage 6000/6 inox LCD
Référence	1757-62	1758-61	1759-61	1760-61
Prix de vente conseillé	399.00	Indisponible en CH	Indisponible en CH	Indisponible en CH
Code EAN				
Cond./Pcs par palette	1 / 21	1 / 12	1 / 12	1 / 12
Type d'emballage	Boîte informative quadrichromie	Boîte informative quadrichromie	Boîte informative quadrichromie	Boîte informative quadrichromie
Utilisations possibles	Pour alimenter automatiquement la maison ou le jardin en eau			
Puissance	800 W	1100 W	1300 W	1300 W
Débit max.	3500 l/h	4000 l/h	5000 l/h	6000 l/h
Hauteur manométrique/pression max.	40 m / 4,0 bar	45 m / 4,5 bar	50 m / 5,0 bar	55 / 5,5 bar
Pression de démarrage	2,5 +/- 0,2 bar	3,0 +/- 0,2 bar	3,2 +/- 0,2 bar	3,2 +/- 0,2 bar
Hauteur d'auto-amorçage max.	7 m	8 m	8 m	8 m
Turbine	Jet	Jet	Jet	à 5 étages
Poids ca.	8,3 kg	12,6 kg	13,4 kg	15,2 kg
Dimensions (L x L x H) env.	44 x 20 x 30 cm	47 x 26 x 34 cm	47 x 26 x 34 cm	50 x 26 x 34 cm
Température du liquide max.	35° C	35° C	35° C	35° C
Câble d'alimentation	1,5 m H07 RN-F	1,5 m H07 RN-F	1,5 m H07 RN-F	1,5 m H07 RN-F
Filetage de raccordement	33,3 mm (G 1")	33,3 mm (G 1")	33,3 mm (G 1")	33,3 mm (G 1")
Nombre de sorties	1	2 (dont une pivotante)	2 (dont une pivotante)	2 (dont une pivotante)
Peut être utilisé avec	smart Power 19095/19096 et smart Water Control 19031	smart Power 19095/19096 et smart Water Control 19031	smart Power 19095/19096 et smart Water Control 19031	smart Power 19095/19096 et smart Water Control 19031
Bouchon d'évacuation séparé	•	•	•	•
Affichage des informations	LED	LED	Écran LCD (24 langues)	Écran LCD (24 langues)
Programme petites quantités	•	•	•	•
Protection contre les intempéries	UV et pluie	UV et pluie	UV et pluie	UV et pluie
Particularités	Arbre en acier inox	Arbre en acier inox	Arbre en acier inox	Corps de pompe en inox Extra silencieux
Classe de protection	IP X4	IP X4	IP X4	IP X4
Caractéristiques	Joint en céramique/double système d'étanchéité, Démarrage / arrêt automatiques, Avertissement fuites + sécurité manque d'eau Bouchon d'évacuation séparé, Programme petite quantité			



Protection contre les intempéries

Positionnement flexible de la pompe, en intérieur ou en extérieur. Elle peut rester à l'extérieur toute la saison.



Filtre fin intégré

Protège la pompe de tout endommagement.



Programme petite quantité

Permet une utilisation sans problème même en cas de quantités en eau très faibles (systèmes goutte à goutte ou machines à laver modernes).



Grand écran LCD

Possibilité de gérer aisément toutes les fonctions de la pompe. Informations textuelles sur des pannes éventuelles et leur résolution.

**ENGINEERED
IN GERMANY**

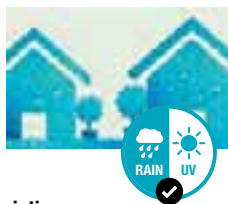



smart



CE



smart Automatic Home & Garden Pump 5000/5

Description	smart Automatic Home & Garden Pump 5000/5
Ref.	19080-22
Prix de vente conseillé	Indisponible en CH
Code EAN	 4 078500 028974
Cond./Pcs par palette	1 / 12
Type d'emballage	Boîte informative quadrichromie
Contenu	smart Automatic Home & Garden Pump 5000/5
Utilisation	Utilisation automatique de l'eau non potable pour l'arrosage du jardin ou l'alimentation en eau domestique
Extensible	Avec tout autre produit complémentaire smart system
Puissance	1300 W
Performance max	5000 l/h
Hauteur manométrique/Pression max.	50 m / 5,0 bar
Hauteur d'auto-amorçage max.	8 m
Turbine	Jet
Poids env.	13,4 kg
Dimensions (L x W x H) approx.	47 x 26 x 34 cm
Température du liquide max.	35° C
Câble d'alimentation	1,5 m H07 RN-F
Filetage de raccordement	33,3 mm (G1)
Nombre de sorties	2 (une peut être inclinée)
Peut être utilisé avec	smart Water Control 19031
Programmeur d'arrosage intégré	•
Programme faible quantité	•
Bouchon d'évacuation séparé	•
Classe de protection	IP X4
Protection contre les intempéries	UV et pluie
Caractéristiques	Joint en céramique / double système d'étanchéité, filtre intégré, démarrage/arrêt automatique, avertissement en cas de fuite, sécurité manque d'eau
Contrôle via l'application smart App GARDENA	Téléchargement gratuit, sans frais d'abonnement, disponible pour smartphone et tablette et web
Configuration requise	smart Gateway, routeur et un accès Internet Wi-Fi, smartphone ou tablette ou PC
Caractéristiques spéciales	Installation simple des mises à jour de logiciel



**ENGINEERED
IN GERMANY** 



Description	Pompe immergée de forage 5500/5 inox automatic	Pompe immergée de forage 6000/5 inox automatic	Pompe immergée de forage 6000/5 inox automatic
Référence	1489-20	1492-20	1499-61
Prix de vente conseillé	Indisponible en CH	Indisponible en CH	Indisponible en CH
Code EAN	 4 078500 148900	 4 078500 149204	 4 078500 077859
Cond./Pcs par palette	1 / 24	1 / 24	1 / 19
Type d'emballage	Boîte informative quadrichromie	Boîte informative quadrichromie	Boîte informative quadrichromie
Utilisations possibles	Pour puiser l'eau en profondeur et alimenter un système d'arrosage, pour aspirer l'eau claire non chargée		Pour l'approvisionnement automatique en eau domestique dans le jardin, directement depuis un puits ou une citerne
Puissance	850 W	950 W	950 W
Débit max.	5500 l/h	6000 l/h	6000 l/h
Hauteur manométrique/pression max.	45 m / 4,5 bar	50 m / 5,0 bar	50 m / 5,0 bar
Profondeur d'immersion max.	19 m	19 m	19 m
Turbine	à 6 étages	à 7 étages	à 7 étages
Température du liquide max.	35° C	35° C	35° C
Poids ca.	7,5 kg	8,25 kg	9 kg
Dimensions (L x L x H) env.	9,8 x 9,8 x 64 cm	9,8 x 9,8 x 65 cm	9,8 x 9,8 x 85 cm
Câble d'alimentation	22 m / H07 RN-F	22 m / H07 RN-F	22 m / H07 RN-F
Filetage de raccordement	Raccord de pompe permettant de passer d'un filetage femelle 40 mm (1 1/4") à un filetage mâle 33,3 mm (1")		33,3 mm (G 1")
Filin de suspension	22 m	22 m	22 m
Démarrage / arrêt automatiques	–	–	•
Sécurité manque d'eau	–	–	•
Double étanchéité du moteur, arbre d'entraînement protégé par de la céramique	•	•	•
Moteur équipé d'un disjoncteur thermique de sécurité	Silencieux, sans entretien	Silencieux, sans entretien	Silencieux, sans entretien
Filtre fin intégré	En acier inoxydable		
Aspiration de saletés réduite	Avec socle amovible	Avec socle amovible	Avec socle amovible
Particularités	Corps de pompe en inox. Idéale pour les forages à partir de min. 100 mm Ø		Corps de pompe en inox. Idéale pour les forages à partir de min. 100 mm Ø
Classe de protection	IP X8	IP X8	IP X8

Aspiration de saletés réduite

Le socle amovible et renforcé permet de déposer la pompe au fond d'une citerne sans risque d'aspirer les dépôts.



Diamètre de la pompe 98 mm

Les pompes immergées de forage sont idéales pour l'utilisation dans un puits de forage étroit d'un diamètre à partir de min. 100 mm.



Filtres, interrupteur manométrique











		
Description	Filtre anti-sable	Filtre anti-sable
Référence	1731-20	1730-20
Prix de vente conseillé	74.95	73.95
Code EAN	 4 078500 173100	 4 078500 173001
Cond./Pcs par palette	2 / 202	2 / 120
Type d'emballage	Boîte informative quadrichromie	Boîte informative quadrichromie
Disponibilité/information	–	–
Utilisation	Pour préserver la pompe d'une détérioration consécutive à l'encrassement	Pour préserver la pompe d'une détérioration consécutive à l'encrassement
Débit	Jusqu'à 3000 l/h	Jusqu'à 6000 l/h
Filetage de raccordement	33,3 mm (G 1")	33,3 mm (G 1")
Dimensions (L x L x H)	18 x 12 x 19 cm	18 x 12 x 39 cm
Utilisation en combinaison avec	Pompes de surface pour arrosage, stations de pompage, groupes de surpression	Pompes de surface pour arrosage, stations de pompage, groupes de surpression
Particularités	Avec filtre fin nettoiable, Maillage : 250 µm (0,25 x 0,25 mm)	Avec filtre fin nettoiable, particulièrement recommandé lors de l'aspiration d'eau sableuse Maillage : 100 µm (0,1 x 0,1 mm)
Classe de protection	–	–
Application		



Adaptateurs / Sets de raccords

		
Description	Adaptateur pour pompes d'arrosage	Extension pour tube de refoulement télescopique
Référence	1745-20	1420-20
Prix de vente conseillé	8.95	12.95
Code EAN		
Cond./Pcs par palette	6 / 1296	6 / 1152
Type d'emballage	Blister quadrichromie	Boîte quadrichromie
Disponibilité/information	Livré uniquement par unité complète	Livré uniquement par unité complète
Utilisation	Pour connecter des pompes (pompes d'arrosage de surface, stations de pompage, groupes de surpression, pompes immergées) avec filet intérieur aux éléments de raccordement de tuyau d'arrosage GARDENA	Compatible avec toutes les pompes pour collecteur d'eau de pluie GARDENA. Pour allonger de 21 cm la hauteur du tube télescopique. Idéale pour les collecteurs d'eau de pluie très profonds. Possibilité de combiner plusieurs extensions
Filetage	33,3 mm (G 1") / 33,3 mm (G 1")	33,3 mm (G 1") / 33,3 mm (G 1")
Utilisable pour	33,3 mm (G1") filetage intérieur	Pompes pour tonneaux de pluie GARDENA avec filetage extérieur
Application		

Adaptateurs / Sets de raccords

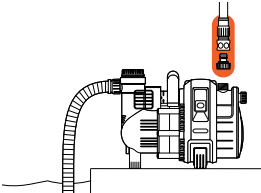
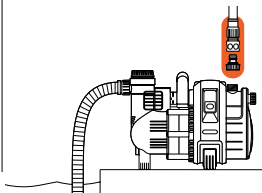
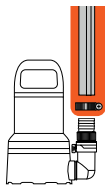
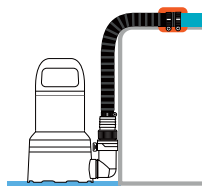
1 	2 				
Description		Set de raccordement grand débit pour pompes¹	Set de raccordement grand débit pour pompes¹	Tuyau de refoulement avec collier de serrage 38 mm 1 1/2", 10 m²	Raccord de tuyau/Réparateur de tuyau 38 mm (1 1/2")
Référence		1750-20	1752-20	5005-20	1746-20
Prix de vente conseillé		12.95	18.95	69.95	Indisponible en CH
Code EAN					
Cond./Pcs par palette		6 / 936	6 / 576	1 / 135	6 / 936
Type d'emballage		Blister quadrichromie	Blister quadrichromie	Boîte quadrichromie	Boîte quadrichromie
Disponibilité/information		–	–	–	Livré uniquement par unité complète
Utilisation		Pour connecter un tuyau de 19 mm (3/4") à une pompe dotée d'un filetage mâle de 33,3 mm (G 1")		Tuyau souple et flexible, parfait pour une utilisation avec des pompes	Pour l'extension ou la réparation d'un tuyau de 38 mm / 1 1/2" (7833, 5003, 5005)
Filetage		–	–	38 mm (1 1/2")	Tuyau de 38 mm (1 1/2")
Contenu		1 x nez de robinet (Réf. 18202), 1 x raccord rapide (Réf. 18215)	1 x nez de robinet (Réf. 2802), 1 x raccord rapide (Réf. 2817)	Tuyau de 10 m et collier de serrage	1 x raccord de tuyau 38 mm (1 1/2")
Particularités		–	Grand débit pour optimiser les performances hydrauliques de la pompe	Double couche en PVC souple avec renforcement de tresses en polyester, résistant aux intempéries et aux UV. Livré avec collier de serrage	Fabriqué à partir de plastique recyclé
Application					

Mini-pompe pour perceuse





















CE



Description	Mini-pompe pour perceuse
Référence	1490-20
Prix de vente conseillé	44.95
Code EAN	 4 078500 149006
Cond./Pcs par palette	5 / 350
Type d'emballage	Carte informative quadrichromie
Disponibilité/information	–
Utilisation	Pour transvaser et aspirer de petits volumes d'eau. S'adapte à toutes les perceuses
Débit max.	2.400 l/h
Hauteur manométrique/pression max	30 m / 3,0 bar
Hauteur d'aspiration max.	3 m
Vitesse de rotation max.	3 400 trs/min.

Accessoires pour pompes sur batterie

						
Description	 CE	 CE	 CE	 CE	 CE	 CE
Référence	14903-20	14905-20	14901-20	14906-20	14907-20	14908-20
Prix de vente conseillé	84.50	119.00	49.95	99.95	149.00	139.00
Code EAN	 4 078500 054416	 4 078500 054430	 4 078500 054386	 4 078500 054447	 4 078500 054454	 4 078500 054461
Cond./Pcs par palette	2 / 620	2 / 448	1 / 288	2 / 160	2 / 140	2 / 160
Type d'emballage	Boîtier informatif quadrichromie	Boîtier informatif quadrichromie	Boîtier informatif quadrichromie	Boîtier informatif quadrichromie	Boîtier informatif quadrichromie	Boîtier informatif quadrichromie
Disponibilité/information	–	–	–	–	–	–
Technologie sur accu	Li-Ion	Li-Ion	–	Li-Ion	Li-Ion	Li-Ion
Puissance de la batterie	18 V	18 V	18 V	18 V	18 V	18 V
Capacité de la batterie	2,5 Ah	4,0 Ah	–	2,5 Ah	2,5 Ah	4,0 Ah
Temps de charge complet avec chargeur rapide AL 1830 CV	60 min	95 min	–	60 min	60 min	95 min
Prêt à l'usage (80% du taux de charge) avec chargeur rapide AL 1830 CV	40 min	64 min	–	40 min	40 min	64 min
Indicateur de l'état de charge	–	–	–	–	–	–
Poids	360 g	660 g	400 g	760 g	1120 g	1000 g
Compatible avec	Tous les produits POWER FOR ALL dont les produits GARDENA : réf. 14600, 14602, 14620, 14621, 14700, 14701, 14730, 14731, 14732, 14770, 14800, 14890		Toutes les batteries POWER FOR ALL dont les batteries GARDENA : 14902, 14903 et 14905	Tous les produits POWER FOR ALL dont les produits GARDENA : réf. 14600, 14602, 14620, 14621, 14700, 14701, 14730, 14731, 14732, 14770, 14800, 14890		

Tuyaux d'aspiration

















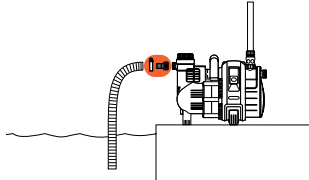
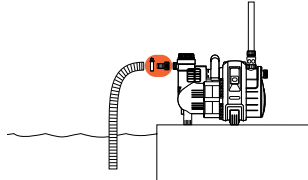
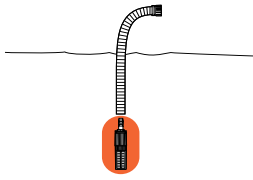

Description	Équipement d'aspiration (1")	Équipement d'aspiration (1")	Tuyau d'aspiration (1")
Référence	1411-20	1418-20	1412-20
Prix de vente conseillé	66.95	88.95	56.95
Code EAN			
Cond./Pcs par palette	1 / 72	1 / 36	1 / 72
Type d'emballage	Disque informatif quadrichromie	Disque informatif quadrichromie	Disque informatif quadrichromie
Disponibilité/information	-	-	-
Utilisation	Pour une aspiration aisée	Pour une aspiration aisée	Pour prolonger l'équipement d'aspiration ou utiliser avec des filtres d'aspiration
Filetage de raccordement	33,3 mm (G 1")	33,3 mm (G 1")	33,3 mm (G 1")
Diamètre	25 mm (1")	25 mm (1")	25 mm (1")
Longueur	3,5 m	7 m	3,5 m
Type de tuyau	Flexible d'arrosage	Flexible d'arrosage	Flexible d'arrosage
Résistant à la dépression	•	•	•
Particularités	Prêt à l'emploi. Avec filtre d'aspiration et clapet anti-retour	Prêt à l'emploi. Avec filtre d'aspiration et clapet anti-retour	Prêt à l'emploi
Application			



Description	Tuyau d'aspiration (3/4")	Tuyau d'aspiration (1")	Tuyau d'aspiration (1")	Tuyau d'aspiration (5/4")
Référence	1720-22	1721-10	1721-22	1722-22
Prix de vente conseillé	6.95	53.50	7.95	8.95
Code EAN				
Cond./Pcs par palette	50 m / 500	10 m / 270	45 m / 270	25 m / 150
Type d'emballage	En rouleaux sans armatures	En rouleaux sans armatures	En rouleaux sans armatures	En rouleaux sans armatures
Disponibilité/information	Livré uniquement en rouleaux complets	Livré uniquement en rouleaux complets	Livré uniquement en rouleaux complets	Livré uniquement en rouleaux complets
Utilisation	Pour longueurs de tuyaux d'aspiration individuelles	Pour longueurs de tuyaux d'aspiration individuelles	Pour longueurs de tuyaux d'aspiration individuelles	Pour longueurs de tuyaux d'aspiration individuelles
Filetage de raccordement	-	-	-	-
Diamètre	19 mm (3/4")	25 mm (1")	25 mm (1")	25 mm (1")
Longueur	50 m	10 m	45 m	25 m
Type de tuyau	Flexible d'arrosage	Flexible d'arrosage	Flexible d'arrosage	Flexible d'arrosage
Résistant à la dépression	•	•	•	•
Particularités	-	-	-	-
Application				

Accessoires pour tuyaux d'aspiration

			
Description	Adaptateur pour tuyaux d'aspiration (3/4")	Adaptateur pour tuyaux d'aspiration (1")	Filtre d'aspiration avec clapet anti-retour (3/4")
Référence	1723-20	1724-20	1726-20
Prix de vente conseillé	8.95	10.95	22.95
Code EAN			
Cond./Pcs par palette	6 / 936	6 / 936	4 / 384
Type d'emballage	Blister quadrichromie	Blister quadrichromie	Blister quadrichromie
Disponibilité/information	–	–	–
Utilisation	Pour un raccordement résistant à la dépression des tuyaux d'aspiration sur la pompe	Pour un raccordement résistant à la dépression des tuyaux d'aspiration sur la pompe	Raccordement aux tuyaux d'aspiration
Filetage de raccordement	Filetage femelle 33,3 mm (G 1")	Filetage femelle 33,3 mm (G 1")	–
Pour diamètre de tuyau d'aspiration	19 mm (3/4")	25 mm (1")	19 mm (3/4")
Résistant à la dépression	•	•	•
Avec collier de serrage	•	•	•
Particularités	–	–	–
Application			

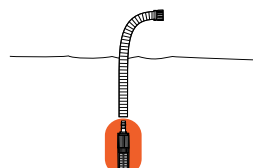
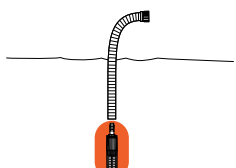
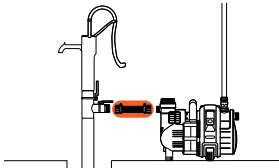
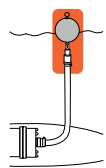
				
Description	Filtre d'aspiration avec clapet anti-retour (1")	Filtre d'aspiration avec clapet anti-retour	Tuyau d'aspiration pour puits piqué (1")¹	Aspiration flottante (1")
Référence	1727-20	1728-20	1729-20	1417-20
Prix de vente conseillé	24.95	35.50	23.95	51.95
Code EAN				
Cond./Pcs par palette	4 / 384	4 / 384	4 / 280	2 / 140
Type d'emballage	Blister quadrichromie	Blister quadrichromie	Carte informative quadrichromie	Boîtier informatif quadrichromie
Disponibilité/information	–	–	–	–
Application	Raccordement aux tuyaux d'aspiration	Raccordement aux tuyaux d'aspiration	Pour un raccordement résistant à la dépression de la pompe au puits de forage ou au tube de conduit	Protection contre l'encrassement dans les citernes des pompes immergées
Filetage	–	–	Filetage femelle 33,3 mm (G 1"), des deux côtés	–
Pour diamètre de tuyau d'aspiration	25 mm (1")	19 mm (3/4") / 25 mm (1")	25 mm (1")	25 mm (1")
Résistant à la dépression	•	•	•	•
Avec collier de serrage	•	•	Pré-monté	•
Particularités	–	Conception en métal et en matière synthétique	Longueur 0,5 m	Boule flottante et filtre d'aspiration avec clapet anti-retour
Application				



Chaque goutte compte

Arrosage économe en eau

L'eau est une ressource précieuse qui doit être utilisée de manière responsable et judicieuse : **chaque goutte compte**. Les solutions d'arrosage GARDENA fournissent la juste quantité d'eau à chaque plante - ni plus, ni moins. Ce type d'arrosage intelligent permet d'économiser l'eau tout en contribuant à la croissance des plantes.

Arrosage intelligent

- Économie d'eau et d'argent
- Santé et croissance des plantes
- Gain de temps et praticité

GARDENA, des solutions d'arrosage efficaces pour prendre soin de vos plantes

Pour en savoir plus, rendez vous sur www.gardena.com/cleverwatering



Micro-Drip System GARDENA

L'eau est précieuse, vos plantes le sont aussi.



Arrosage facile, précis, économe en eau et en temps.

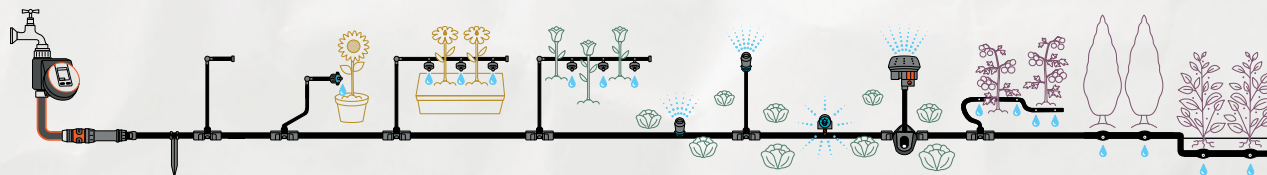

DÉMARRAGE DU SYSTÈME

CONNECTIQUES

PLANTES EN POTS /
JARDINÈRES

PARTERRES, MASSIFS,
POTAGERS

RANGÉES DE PLANTES



Outils d'aide au choix
Micro-Drip-System



Arrosage économe en eau

Permet d'économiser jusqu'à 70 % des ressources en eau et transporte l'eau directement là où elle est nécessaire.



Quick & Easy Installation

Flexible à installer et à désinstaller grâce à une connexion brevetée et une technologie spéciale du tuyau.



Pratique et gain de temps

Libère votre temps pour d'autres tâches lorsqu'il est utilisé avec un programmeur d'arrosage.



Convient à toutes les tailles de jardin

Fournit des soins d'arrosage quelle que soit la taille ou le type de plante.



Des plantes plus saines

Gardez vos plantes en bonne santé et améliorez vos récoltes.

MADE IN GERMANY







Description	Kit d'initiation pour balcon - jusqu'à 15 plantes	Présentoir de 24 kits d'initiation pour balcon - jusqu'à 15 plantes	Kit d'initiation pour terrasse jusqu'à 30 plantes	Présentoir de 6 kits d'initiation pour terrasse jusqu'à 30 plantes
Référence	13401-20	13401-32	13400-20	13400-32
Prix de vente conseillé	49.95	49.95	89.95	89.95
Code EAN				
Cond./Pcs par palette	4 / 120	24 / 96	3 / 30	6 / 24
Type d'emballage	Boîtier informatif quadrichromie	Boîtier informatif quadrichromie	Boîtier informatif quadrichromie	Boîtier informatif quadrichromie
Disponibilité/information	-	Livré uniquement en présentoir de 24 pièces	-	Livré uniquement en présentoir de 6 pièces
Utilisation	Pour jusqu'à 15 plantes en pot	Pour jusqu'à 15 plantes en pot	Pour jusqu'à 30 plantes en pot	Pour jusqu'à 30 plantes en pot
Contenu	1 centrale d'irrigation 1000, 20 m de tuyau 4,6 mm (3/16"), 10 supports de tuyau de 4,6 mm (3/16"), 15 goutteurs en ligne régulateur de pression 2 l/h, 5 dérivation en T de 4,6 mm (3/16"), 2 robinets d'arrêt 4,6 mm (3/16"), 5 bouchons 4,6 mm (3/16")	1 centrale d'irrigation 1000, 20 m de tuyau 4,6 mm (3/16"), 10 supports de tuyau de 4,6 mm (3/16"), 15 goutteurs en ligne régulateur de pression 2 l/h, 5 dérivation en T de 4,6 mm (3/16"), 2 robinets d'arrêt 4,6 mm (3/16"), 5 bouchons 4,6 mm (3/16")	1 centrale d'irrigation 1000, 15 m de tuyau 13 mm (1/2"), 5 supports de tuyau 13 mm (1/2"), 10 réducteurs en T 13 mm (1/2") - 4,6 mm (3/16"), 2 bouchons 13 mm (1/2"), 20 m de tuyau 4,6 mm (3/16"), 20 supports de tuyau 4,6 mm (3/16"), 5 bouchons de 4,6 mm (3/16"), 5 dérivation en T de 4,6 mm (3/16"), 3 robinets d'arrêt de 4,6 mm (3/16"), 10 goutteurs réglables 2 l/h 0-15 l/h, 20 goutteurs en ligne auto-régulants 2 l/h, 1 aiguille de nettoyage	1 centrale d'irrigation 1000, 15 m de tuyau 13 mm (1/2"), 5 supports de tuyau 13 mm (1/2"), 10 réducteurs en T 13 mm (1/2") - 4,6 mm (3/16"), 2 bouchons 13 mm (1/2"), 20 m de tuyau 4,6 mm (3/16"), 20 supports de tuyau 4,6 mm (3/16"), 5 bouchons de 4,6 mm (3/16"), 5 dérivation en T de 4,6 mm (3/16"), 3 robinets d'arrêt de 4,6 mm (3/16"), 10 goutteurs réglables 2 l/h 0-15 l/h, 20 goutteurs en ligne auto-régulants 2 l/h, 1 aiguille de nettoyage
Extension	Avec d'autres composants du Micro-Drip-System et tous les programmeurs d'arrosage GARDENA	Avec d'autres composants du Micro-Drip-System et tous les programmeurs d'arrosage GARDENA	Avec d'autres composants du Micro-Drip-System et tous les programmeurs d'arrosage GARDENA	Avec d'autres composants du Micro-Drip-System et tous les programmeurs d'arrosage GARDENA





MADE IN EUROPE



Description	Kit d'initiation pour potagers jusqu'à 60 m ²	Présentoir de 6 kits d'initiation pour potagers jusqu'à 60 m ²	Kit d'initiation pour rangées de plantes - jusqu'à 35 plantes	Présentoir de 6 kits d'initiation pour rangées de plantes - jusqu'à 35 plantes
Référence	13450-20	13450-32	13455-20	13455-32
Prix de vente conseillé	79.95	79.95	129.00	129.00
Code EAN	 4 066407 003040	 4 066407 003774	 4 066407 002968	 4 066407 003736
Cond./Pcs par palette	3 / 30	6 / 24	3 / 30	6 / 24
Type d'emballage	Boîtier informatif quadrichromie	Présentoir de 6 x réf. 13450	Boîtier informatif quadrichromie	Présentoir de 6 x réf. 13455
Disponibilité/information	–	Livré uniquement en présentoir de 6 pièces	–	Livré uniquement en présentoir de 6 pièces
Utilisation	Pour un potager ou un massif de 60 m ²	Pour un potager ou un massif de 60 m ²	Pour un potager ou un massif contenant jusqu'à 35 plantes	Pour un potager ou un massif contenant jusqu'à 35 plantes
Contenu	1 centrale d'irrigation 1000, 1 clé de montage, 25 m de tuyau 13 mm (1/2"), 15 supports de tuyau de 13 mm (1/2"), 2 dérivation en T de 13 mm (1/2"), 2 jonctions en L de 13 mm (1/2"), 3 bouchons fin de ligne 13 mm (1/2"), 5 régulateurs pour micro-asperseur 4,6 mm (3/16"), 4 micro-asperseur 90°, 1 micro-asperseur 360°, 5 tubes prolongateurs pour micro-asperseur	1 centrale d'irrigation 1000, 1 clé de montage, 25 m de tuyau 13 mm (1/2"), 15 supports de tuyau de 13 mm (1/2"), 2 dérivation en T de 13 mm (1/2"), 2 jonctions en L de 13 mm (1/2"), 3 bouchons fin de ligne 13 mm (1/2"), 5 régulateurs pour micro-asperseur 4,6 mm (3/16"), 4 micro-asperseur 90°, 1 micro-asperseur 360°, 5 tubes prolongateurs pour micro-asperseur	1 centrale d'irrigation 1000, 1 clé de montage, 15 m de tuyau 13 mm (1/2"), 5 supports de tuyau de 13 mm (1/2"), 1 dérivation en T 13 mm (1/2"), 2 jonctions en L 13 mm (1/2"), 5 réducteurs en T 13 mm (1/2") - 4,6 mm (3/16"), 2 bouchons fin de ligne 13 mm (1/2"), 15 m de tuyau 4,6 mm (3/16"), 20 supports de tuyau 4,6 mm (3/16"), 35 goutteurs en ligne régulateur de pression 2 l/h, 2 robinets d'arrêt 4,6 mm (3/16"), 5 bouchons 4,6 mm (3/16")	1 centrale d'irrigation 1000, 1 clé de montage, 15 m de tuyau 13 mm (1/2"), 5 supports de tuyau de 13 mm (1/2"), 1 dérivation en T 13 mm (1/2"), 2 jonctions en L 13 mm (1/2"), 5 réducteurs en T 13 mm (1/2") - 4,6 mm (3/16"), 2 bouchons fin de ligne 13 mm (1/2"), 15 m de tuyau 4,6 mm (3/16"), 20 supports de tuyau 4,6 mm (3/16"), 35 goutteurs en ligne régulateur de pression 2 l/h, 2 robinets d'arrêt 4,6 mm (3/16"), 5 bouchons 4,6 mm (3/16")
Extension	Avec d'autres composants du Micro-Drip-System et toutes les programmeurs d'arrosage GARDENA	Avec d'autres composants du Micro-Drip-System et toutes les programmeurs d'arrosage GARDENA	Avec d'autres composants du Micro-Drip-System et toutes les programmeurs d'arrosage GARDENA	Avec d'autres composants du Micro-Drip-System et toutes les programmeurs d'arrosage GARDENA





Description	Kit d'initiation pour rangées de plantes S	Promo Kit d'initiation pour rangées de plantes S	Extension de tuyau à goutteurs intégrés de surface 4,6 mm 15m Ligne d'arrosage goutte-à-goutte de surface
Référence	13010-20	13010-32	1362-20
Prix de vente conseillé	34.95	34.95	23.50
Code EAN	 4 078500 018241	 4 078500 018289	 4 078500 136204
Cond./Pcs par palette	4 / 144	38 / 152	4 / 240
Type d'emballage	Boîte informative quadrichromie	Boîte informative quadrichromie	Disque informatif quadrichromie
Disponibilité/information	–	Présentoir couleur attractif de 38 x réf. 13010-20	–
Utilisation	Pour 15 m de plantes en ligne		Pour le prolongement du kit de départ des plantes en rangées S, réf. 13010
Contenu	1 centrale d'irrigation 1000, 15 m de tuyau à goutteurs intégrés 4,6 mm (3/16"), 15 supports de tuyau 4,6 mm (3/16"), 1 bouchon 4,6 mm (3/16")		15 m de tuyau avec goutteurs
Débit par goutteur	1,6 l/h tous les 30 cm		1,6 l/h tous les 30 cm
Extension	Jusqu'à 30 m avec la réf. 1362		–
Diamètre intérieur du tuyau	4,6 mm (3/16")		4,6 mm (3/16")
Longueur maximale (si centrale d'irrigation placée au milieu)	30 m		30 m
Caractéristiques	Auto-nettoyant et résistant grâce à la membrane en labyrinthe. Installation en surface avec des goutteurs tous les 30 cm.		
Particularités	Très flexible en raison du petit diamètre de tuyau.		



MADE IN EUROPE



Description	Kit d'initiation : 25 m de tuyau à goutteurs incorporés et bouchon fin de ligne	Kit d'initiation : 50 m de tuyau à goutteurs incorporés et bouchon fin de ligne	Extension de tuyau à goutteurs incorporés 25 m enterré et en surface 13 mm (1/2")	Extension de tuyau à goutteurs incorporés 50 m enterré et en surface 13 mm (1/2")
Référence	13500-20	13501-20	13503-20	13504-20
Prix de vente conseillé	69.95	109.00	44.95	89.95
Code EAN				
Cond./Pcs par palette	3 / 18	1 / 76	1 / 110	1 / 76
Type d'emballage	Disque informatif quadrichromie	Disque informatif quadrichromie	Disque informatif quadrichromie	Disque informatif quadrichromie
Disponibilité/information	–	–	–	–
Utilisation	Rangée de plantation de 25 m (par exemple, haies) pour une installation hors sol et enterré	Rangée de plantation de 50 m (par exemple, haies) pour une installation hors sol et enterré	Pour l'extension de la ligne d'arrosage en surface et enterré pour les plantes en ligne ou les zones de pelouse	
Contenu	1 centrale d'irrigation 1000, 25 m de tuyau à goutteurs incorporés 13 mm (1/2"), 15 porte-tuyau 13 mm (1/2"), 1 bouchon fin de ligne 13 mm (1/2")	1 centrale d'irrigation 1000, 50 m de tuyau à goutteurs incorporés 13 mm (1/2"), 1 bouchon fin de ligne 13 mm (1/2")	25 m de tuyau à goutteurs incorporés 13 mm (1/2"), sans raccords	50 m de tuyau à goutteurs incorporés 13 mm (1/2"), sans raccords
Débit par goutteur	1,6 l/h tous les 30 cm	1,6 l/h tous les 30 cm	1,6 l/h tous les 30 cm	1,6 l/h tous les 30 cm
Extension	Jusqu'à 70 m avec la réf. 13503, 13504	Jusqu'à 70 m avec la réf. 13503, 13504	–	–
Diamètre intérieur du tuyau	13 mm (1/2")	13 mm (1/2")	13 mm (1/2")	13 mm (1/2")
Écart des goutteurs	30 cm	30 cm	30 cm	30 cm
Longueur maximale (si central d'irrigation placée au milieu)	140 m	140 m	140 m	140 m
Auto-nettoyant et durable grâce à la technique de membrane en labyrinthe	•	•	•	•
Installation en surface et enterré	•	•	•	•
Particularités	Avec un bloqueur de racines pour empêcher la pénétration des racines, une égalisation de la pression assurant une distribution uniforme de l'eau indépendamment de la pression de l'eau ou des différences de hauteur, goutteurs auto-étanche après utilisation, empêchant l'encrassement, installation flexible au-dessus et au-dessous du sol.			





Tuyaux à goutteurs incorporés 13 mm (1/2") pour l'arrosage en surface et enterré

Peut être utilisé de manière flexible pour les haies/arbustes, les bordures et les pelouses en surface ou installé de manière invisible sous le sol grâce à la protection des racines. Débit d'eau constant de 1,6 l/h, même en cas de différence de hauteur, grâce aux goutteurs incorporés régulateurs de pression.

Démarrage système

MADE IN EUROPE



Description	Centrale d'irrigation 1000	Centrale d'irrigation 2000	Clé de montage
Référence	13333-20	13310-20	13313-20
Prix de vente conseillé	19.95	32.95	9.25
Code EAN	 4 078500 058643	 4 078500 058629	 4 078500 058681
Cond./Pcs par palette	5 / 1040	5 / 450	10 / 1200
Type d'emballage	Boîtage informatif quadrichromie	Boîtage informatif quadrichromie	Blister quadrichromie
Disponibilité/information	–	–	–
Contenu	Centrale d'irrigation avec adaptateur de 13 mm et 4,6 mm		1 pièce
Utilisation	Élément indispensable à placer au départ de l'installation Micro-Drip pour réguler la pression et filtrer l'eau	Élément indispensable à placer au départ de l'installation Micro-Drip pour réguler la pression et filtrer l'eau. Adaptée aux grandes installations	Outil universel pour monter divers articles et percer le tuyau. Avec emplacement pour ranger l'aiguille de nettoyage
Utilisable pour	Tuyau 13 mm (1/2") (1346, 1347), Tuyau 4,6 mm (3/16") (1348, 1350) Tuyau à goutteurs incorporés 13 mm (1/2") (13503, 13504) et 4,6 mm (3/16") (1362)	Tuyau 13 mm (1/2") (1346, 1347), Tuyau 4,6 mm (3/16") (1348, 1350) Tuyau à goutteurs incorporés 13 mm (1/2") (13503, 13504) et 4,6 mm (3/16") (1362)	Goutteur auto-régulant, micro-asperseurs, tuyau prolongateur pour micro-asperseurs, bouchon 4,6 mm, tuyau de 13 mm, aiguille de nettoyage des goutteurs
Débit	Jusqu'à 1,000 l/h	Jusqu'à 2,000 l/h	–
Réduction de la pression	À 1,5 bar	À 1,5 bar	–
Filtration de l'eau	•	•	–
Particularités	Système de connection "Quick & Easy"		Outil universel facile à utiliser avec un embout métallique robuste



¹ Éléments en plastique fabriqués à partir de >90 % de plastique recyclé post-consommation

Démarrage du système

¹ **MADE IN GERMANY**

² **MADE IN EUROPE**







Description	Raccord nez de robinet 1/2 13 mm ¹	Raccord nez de robinet 3/16 4,6 mm ²
Référence	13222-20	13224-20
Prix de vente conseillé	3.50	2.95
Code EAN	 4 078500 058896	 4 078500 066099
Cond./Pcs par palette	10 / 960	10 / 960
Type d'emballage	Boîtage informatif quadrichromie	Boîtage informatif quadrichromie
Disponibilité/information	–	–
Contenu	–	–
Utilisation	Pour connecter le tuyau 13 mm (1/2") et le tuyau à goutteurs incorporés à la centrale d'irrigation 1000/2000 (13333/13310) ou directement au nez de robinet 26,5 mm (3/4") d'une citerne (pression max. 1,5 bar)	Pour connecter le tuyau 4,6 mm (3/16") et le tuyau à goutteurs incorporés à la centrale d'irrigation 1000/2000 (13333/13310) ou directement au nez de robinet 26,5 mm (3/4") d'une citerne (pression max. 1,5 bar)
Utilisable avec	Tuyau 13 mm (1/2") (1346/1347) et tuyau à goutteurs incorporés 13 mm (1/2") (13503/13504)	Tuyau 4,6 mm (3/16") (1348,1350) et tuyau à goutteurs incorporés 4,6 mm (3/16") (1362)

¹ **MADE IN GERMANY** 

² **MADE IN EUROPE**







Description	Tuyau 13 mm (1/2") ¹	Tuyau 13 mm (1/2") ²	Tuyau 4,6 mm (3/16") ²	Tuyau 4,6 mm (3/16") ²
Référence	1346-20	1347-20	1350-20	1348-20
Prix de vente conseillé	22.25	69.95	13.95	43.50
Code EAN	 4 078500 134606	 4 078500 134705	 4 078500 135009	 4 078500 134804
Cond./Pcs par palette	3 / 54	1 / 84	5 / 400	3 / 102
Type d'emballage	Disque informatif quadrichromie	Disque informatif quadrichromie	Disque informatif quadrichromie	Disque informatif quadrichromie
Disponibilité/information	–	–	–	–
Contenu	15 m	50 m	15 m	50 m
Utilisation	Tuyau Micro-Drip-System GARDENA : facile à installer, vous pouvez le mettre puis le réarranger grâce à une technologie flexible unique		Tuyau d'alimentation pour goutteurs et micro-asperseurs	
Particularités	Technologie flexible unique, résistant aux rayons UV, opaque		Résistant aux rayons UV, opaque	

Accessoires et supports de tuyaux

¹ **MADE IN GERMANY** 

² **MADE IN EUROPE**



Description	Robinet d'arrêt 13 mm (1/2") ¹	Robinet d'arrêt 4,6 mm (3/16") ¹	Support de tuyau 13 mm (1/2") ¹	Support de tuyau 4,6 mm (3/16") ²
Référence	13207-20	13217-20	13208-20	13218-20
Prix de vente conseillé	13.50	6.50	8.95	8.95
Code EAN	 4 078500 058711	 4 078500 058568	 4 078500 058483	 4 078500 058414
Cond./Pcs par palette	6 / 504	10 / 2160	10 / 520	10 / 840
Type d'emballage	Boîtage informatif quadrichromie	Boîtage informatif quadrichromie	Boîtage informatif quadrichromie	Boîtage informatif quadrichromie
Disponibilité/information	–	–	–	–
Contenu	1 pièce	2 pièces	10 pièces	15 pièces
Quantité de plastique recyclé	–	–	>80 %	>80 %
Utilisation	Pour condamner momentanément une partie de l'installation 13 mm (1/2") (1346/1347)	Pour condamner momentanément une partie de l'installation 4,6 mm (3/16") (1348/1350)	Guidage et fixation du tuyau 13 mm (1/2") (1346/1347) et du tuyau à goutteurs incorporés (13501, 13503, 13504) dans le sol, connecteur de fixation pour micro-asperseurs 13 mm (1/2") 13206-20	Guidage et fixation du tuyau 4,6 mm (3/16") (1348/1350) et du tuyau à goutteurs incorporés (13010, 1362) dans le sol.
Particularités	Système de connection "Quick & Easy"	Système de connection "Easy & Flexible"	–	–

Raccords de tuyaux 4,6 mm (3/16")

MADE IN EUROPE



Description	Jonction droite 4,6 mm (3/16")	Jonction en L 4,6 mm (3/16")	Dérivation en T 4,6 mm (3/16")
Référence	13213-20	13212-20	13211-20
Prix de vente conseillé	6.25	6.25	7.95
Code EAN	 4 078500 059022	 4 078500 059060	 4 078500 058582
Cond./Pcs par palette	10 / 2160	10 / 2160	10 / 2160
Type d'emballage	Blister quadrichromie	Blister quadrichromie	Blister quadrichromie
Disponibilité/information	–	–	–
Contenu	10 pièces	10 pièces	10 pièces
Utilisation	Prolongation du tuyau	Pour changer la direction du tuyau avec précision 4,6 mm (3/16") (1348, 1350)	Pour diviser le tuyau 4,6 mm (3/16") (1348, 1350)
Système de connection "Easy & Flexible"	•	•	•

Raccords de tuyaux 4,6 mm (3/16")

MADE IN EUROPE



Description	Dérivation en croix 4,6 mm (3/16")	Bouchon 4,6 mm (3/16")	Dérivation en T pour micro-asperseurs 4,6 mm (3/16")
Référence	13214-20	13215-20	13216-20
Prix de vente conseillé	9.25	4.95	4.50
Code EAN	 4 078500 058995	 4 078500 058872	 4 078500 058957
Cond./Pcs par palette	10 / 960	6 / 2304	10 / 2160
Type d'emballage	Blister quadrichromie	Blister quadrichromie	Blister quadrichromie
Disponibilité/information	–	–	–
Contenu	10 pièces	10 pièces	5 piècesent, 1 bouchon
Utilisation	Pour diviser le tuyau 4,6 mm (3/16") (1348, 1350)	Bouchon d'un trou dans le tuyau 13 mm (1/2"), bouchon du tuyau 4,6 mm (3/16")	Pour fixer le micro-asperseur ou le tuyau à gout- teurs incorporés 4,6 mm (3/16") (1348, 1350)
Système de connection "Easy & Flexible"	•	–	–

Raccords de tuyaux 13 mm (1/2")

MADE IN GERMANY



Description	Jonction droite 13 mm (1/2")	Jonction en L 13 mm (1/2")	Dérivation en T 13 mm (1/2")
Référence	13203-20	13202-20	13201-20
Prix de vente conseillé	6.25	4.50	4.95
Code EAN	4 078500 059046	4 078500 059084	4 078500 058933
Cond./Pcs par palette	10 / 1080	10 / 1080	10 / 1080
Type d'emballage	Blistre quadrichromie	Blistre quadrichromie	Blistre quadrichromie
Disponibilité/information	–	–	–
Contenu	3 pièces	2 pièces	2 pièces
Utilisation	Extension du tuyau 13 mm (1/2") (1346, 1347) et du tuyau à goutteurs incorporés (13501, 13503, 13504)	Pour changer la direction du tuyau avec précision 13 mm (1/2") (1346, 1347) 13501	Pour diviser le tuyau 13 mm (1/2") (1346, 1347) 13501
Système de connection "Quick & Easy"	•	•	•

Raccords de tuyaux 13 mm (1/2")

MADE IN GERMANY







Description	Réducteur en T 13 mm (1/2") - 4,6 mm (3/16")	Bouchon fin de ligne 13 mm (1/2")	Dérivation en T pour micro- asperseurs 13 mm (1/2")	Adaptateur Universel 13 mm
Référence	13204-20	13205-20	13206-20	13220-20
Prix de vente conseillé	9.75	4.95	9.75	3.95
Code EAN	4 078500 058971	4 078500 058919	4 078500 058605	4 078500 066075
Cond./Pcs par palette	10 / 840	6 / 648	10 / 840	6 / 1296
Type d'emballage	Blistre quadrichromie	Blistre quadrichromie	Blistre quadrichromie	Blistre quadrichromie
Disponibilité/information	–	–	–	–
Contenu	5 pièces	5 pièces	5 pièces	1 pièce
Utilisation	Pour connecter le tuyau 13 mm (1/2") (1346, 1347) au tuyau 4,6 mm (3/16") (1348, 1350) 13501	Bouchon du tuyau 13 mm (1/2") (1346, 1347) 13501	Pour fixer le micro-asperseur ou le tuyau à goutteurs incorporés 13 mm (1/2") (1346, 1347) 13501	Pour le raccordement enterré, tuyau à goutteurs incorporés (1389 / 1395) avec le tuyau 13 mm (1/2") (1346 / 1347), l'extension de tuyau à goutteurs incorporés (13501, 13503/13504) pour connecter le tuyau de raccordement (1346 / 1347) avec un tuyau d'alimentation standard 13-16 mm
Système de connection "Quick & Easy"	•	•	•	•

¹ **MADE IN GERMANY** 

² **MADE IN EUROPE**



Description	Goutteur auto-régulant fin de ligne 2 l/h ¹	Goutteur fin de ligne régulateur de pression 2 l/h ²	Goutteur réglable Micro-Drip 0 - 15 l/h ²	Goutteur fin de ligne réglable et régulateur de pression 1 - 8 l/h ²
Référence	13307-20	13302-20	13305-20	13304-20
Prix de vente conseillé	13.50	9.75	10.95	9.25
Code EAN	 4 078500 059114	 4 078500 059312	 4 078500 059268	 4 078500 059336
Cond./Pcs par palette	10 / 2160	10 / 960	10 / 960	10 / 1080
Type d'emballage	Blister quadrichromie	Blister quadrichromie	Blister quadrichromie	Blister quadrichromie
Disponibilité/information	-	-	-	-
Contenu	25 goutteurs, 1 aiguille de nettoyage	10 pièces	10 pièces	5 pièces
Utilisation	Pour les plantes isolées	Pour les plantes en pots isolées avec une différence de hauteur	Pour les plantes isolées ayant des besoins en eau différents	Pour les plantes isolées ayant des besoins en eau différents et une différence de hauteur
Utilisable avec	Avec clé de montage (13313), au bout du tuyau ou monté directement dans le tuyau		Au bout du tuyau ou monté directement dans le tuyau	
Débit d'eau	2 l/h	Constant de 2 l/h, indépendamment de la pression	Réglable de 0-15 l/h	Réglable de 1-8 l/h, indépendamment de la pression
Compensateur de pression pour obtenir un débit constant indépendamment de la pression	-	• bei 0,5 - 4 bar	-	• bei 1 - 4 bar
Particularités	-	Avec graduation du débit, en continu fiable, membrane auto-nettoyante/technologie labyrinthe, auto-étanche à l'arrêt du système	Goutteur entièrement réglable avec aiguille de nettoyage intégrée	Réglable, auto-étanche lorsque système est éteint, auto-nettoyant technologie membrane/labyrinthe, avec graduation du débit



MADE IN GERMANY









Description	Goutteur en ligne auto-régulant 2 l/h	Goutteur en ligne régulateur de pression 2 l/h	Goutteur en ligne réglable 0 - 15 l/h	Goutteur en ligne réglable et régulateur de pression 1 - 8 l/h
Référence	13317-20	13312-20	13315-20	13314-20
Prix de vente conseillé	10.95	12.50	15.50	11.50
Code EAN				
Cond./Pcs par palette	10 / 960	10 / 1080	10 / 960	10 / 1080
Type d'emballage	Blister quadrichromie	Blister quadrichromie	Blister quadrichromie	Blister quadrichromie
Disponibilité/information	-	-	-	-
Contenu	10 goutteurs en ligne, 1 bouchon, 1 aiguille de nettoyage	10 goutteurs en ligne, 1 bouchon	10 goutteurs en ligne, 1 bouchon	5 goutteurs en ligne, 1 bouchon
Utilisation	Plantes en ligne avec des besoins en eau similaires	Plantes en ligne avec une différence de hauteur	Plantes en ligne avec des besoins en eau différents	Plantes en ligne avec des besoins en eau différents et une différence de hauteur
Utilisable avec	4,6 mm (3/16") tuyau (1348, 1350)			
Débit d'eau	2 l/h	Constant 2 l/h, indépendamment de la pression	Réglable de 0-15 l/h	Réglable de 1-8 l/h indépendamment de la pression
Compensateur de pression pour obtenir un débit constant indépendamment de la pression	-	• à 0,5 - 4 bar	-	• à 1 - 4 bar
Système de connexion "Easy & Flexible"	•	•	•	•
Particularités	Peut également être utilisé comme goutteurs de fin de ligne	Avec graduation du débit, en continu fiable, membrane auto-nettoyante/technologie labyrinthe, peut également être utilisé comme goutteurs de fin de ligne auto-étanche à l'arrêt du système	Goutteur entièrement réglable avec aiguille de nettoyage intégrée	Avec graduation du débit, en continu fiable, membrane auto-nettoyante/technologie labyrinthe, peut également être utilisé comme goutteurs de fin de ligne auto-étanche à l'arrêt du système



Micro-asperseurs pour massifs et potagers

1 MADE IN GERMANY



Description	Micro-asperseur d'extrémité de plate-bande ¹	Micro-asperseur plate-bande ¹	Micro-asperseur 90° ¹	Micro-asperseur 180° ¹	Micro-asperseur 360° ¹	Micro-asperseur multi-surfaces
Référence	13318-20	13319-20	13320-20	13321-20	13322-20	13324-20
Prix de vente conseillé	4.95	4.95	4.95	4.95	4.95	6.95
Code EAN	 4 078500 059244	 4 078500 059190	 4 078500 059176	 4 078500 059152	 4 078500 059138	 4 078500 059282
Cond./Pcs par palette	6 / 2304	6 / 2304	6 / 2304	6 / 2304	6 / 2304	6 / 1296
Type d'emballage	Blister quadrichromie	Blister quadrichromie	Blister quadrichromie	Blister quadrichromie	Blister quadrichromie	Blister quadrichromie
Disponibilité/information	—	—	—	—	—	—
Contenu	5 pièces	5 pièces	5 pièces	5 pièces	5 pièces	2 pièces
Utilisation	Pour couvrir les surfaces longues étroites avec une pulvérisation fine	Pour couvrir les surfaces longues étroites avec une pulvérisation fine	Pour couvrir les parterres avec une pulvérisation fine depuis le coin	Pour couvrir les parterres avec une pulvérisation fine à 180°	Pour couvrir les parterres avec une pulvérisation fine à 360°	Utilisation flexible pour différentes zones du jardin : Molette de commande pour choisir l'un des 6 différents modèles (90°, 180°, 270°, 360°, plates-bandes et extrémité de plates-bandes), réglable à l'aide d'un bouton rotatif
Utilisable avec	Tuyau 13 mm (1/2") (1346, 1347) ou dérivation en T pour micro-asperseurs (13206, 13216), peut être assemblé avec la clé de montage (13313), la zone d'arrosage peut être réglée avec le régulateur (13231)					Tuyau 13mm (1/2") (1346, 1347) ou dérivation en T pour micro-asperseurs (8331, 8332)
Diamètre d'arrosage	—	—	—	—	6 m	—
Largueur d'arrosage	Env. 0,6 m	Env. 0,6 m	—	—	—	—
Longueur d'arrosage	env. 2,75 m	env. 5,5 m	env. 3 m	env. 3 m	env. 3 m	réglable
Particularités	Extensible avec le tuyau (13326)					







1 MADE IN GERMANY

2 MADE IN EUROPE





CE

Description	Micro-asperseur vaporisateur ¹	Asperseur pour petites surfaces ¹	Asperseur en ligne pour petites surfaces ¹	Arroseur oscillant OS 90 ²
Référence	13323-20	13306-20	13316-20	13325-20
Prix de vente conseillé	4.95	9.25	13.95	28.95
Code EAN	 4 078500 059220	 4 078500 059350	 4 078500 059480	 4 078500 059374
Cond./Pcs par palette	6 / 2304	10 / 960	10 / 960	3 / 342
Type d'emballage	Blister quadrichromie	Blister quadrichromie	Blister quadrichromie	Blister quadrichromie
Disponibilité/information	–	–	–	–
Contenu	5 pièces	10 pièces	10 micro-asperseurs de petite surface, 1 bouchon	1 arroseur oscillant, 1 bouchon
Utilisation	Pour couvrir les parterres avec une fine pulvérisation par le haut	Dosage précis de l'eau sur de petites surfaces comme les arbustes et les buissons ou les fleurs		Arrosage de surfaces carrées et rectangulaires
Utilisable avec	Tuyau 13 mm (1/2") (1346, 1347) ou dérivation en T pour micro-asperseurs (8331, 8332), peuvent être assemblés avec la clé de montage (13313)	Tuyau 13 mm (1/2") (1346, 1347)	Tuyau 4,6 mm (3/16") (1348, 1350)	Tuyau 13 mm (1/2") (1346, 1347)
Surface d'arrosage	Ø 1 m	Ø 10 - 40 cm	Ø 10 - 40 cm	1 - 90 m ²
Largueur d'arrosage	–	–	–	Réglable de 0,5 - 7 m
Longueur d'arrosage	–	–	–	Réglable de 1,5-13 m
Particularités	Extensible avec le tube prolongateur (13326), raccordable avec une dérivation en T pour micro-asperseurs (13206, 13216), la zone de pulvérisation peut être réglée avec le régulateur (13231)	Tête de pulvérisation amovible, entièrement réglable avec aiguille de nettoyage intégrée	Système de connexion "Easy & flexible", tête de pulvérisation détachable et entièrement réglable avec aiguille de nettoyage intégrée	Système de connexion "Quick & Easy", réglable en hauteur avec tube prolongateur (13334), fixation dans le sol à l'aide du support de tuyau (13208), peut être fixé à une surface fixe



MADE IN GERMANY



Description	Tube prolongateur pour micro-asperseur	Régulateur pour micro-asperseur	Tube prolongateur pour OS 90
Référence	13326-20	13231-20	13334-20
Prix de vente conseillé	4.95	9.95	8.95
Code EAN	 4 078500 058667	 4 078500 058544	 4 078500 065283
Cond./Pcs par palette	6 / 1152	6 / 1296	6 / 720
Type d'emballage	Blister quadrichromie	Blister quadrichromie	Blister quadrichromie
Disponibilité/information	–	–	–
Contenu	5 pièces	5 pièces	2 pièces
Utilisation	Pour les micro-asperseurs - peuvent être assemblés pour augmenter leur hauteur afin d'arroser les plantes hautes	Réglage du débit et de la portée des micro-asperseurs	Pour l'arroseur oscillant OS 90 permettant d'arroser les plantes hautes
Utilisable avec	Micro-asperseurs	Micro-asperseurs (13318, 13319, 13320, 13321, 13322, 13323, 1396, 1365, 1367, 1368, 1370, 1372, 1371), sur le tube prolongateur pour micro-asperseurs	Arroseur OS 90 (8364, 13325), Arroseur oscillant Pipeline (8251)
Particularités	Plusieurs tubes prolongateurs peuvent être connectés, longueur 20 cm	–	Assemblé entre la tête de l'arroseur et la base robuste, longueur 20 cm



Arrosage de vacances, de balcons/terrasses GARDENA

L'entretien des plantes en votre absence



Pour plantes d'intérieur : Set d'arrosage de vacances

Arrosage automatique jusqu'à 36 plantes en pot. Idéal durant les vacances. 3 répartiteurs avec des débits différents et 12 sorties chacun pour effectuer un dosage précis et adapté aux besoins de chaque plante.

- Intérieur : plantes d'intérieur
- Jusqu'à 36 plantes
- 1 min / chaque jour



Idéal pour les jardinières/plantes de balcon : Arrosage du balcon

Arrosage automatique jusqu'à 6 m de balconnières, démontable et extensible. Idéal pour les balcons et terrasses avec raccordement électrique.

- Extérieur : Balcon/terrasse
- Jusqu'à 25 plantes
- 14 réglages prédéfinis



Idéal pour un arrosage en totale autonomie : kits AquaBloom

Système d'irrigation automatique à énergie solaire jusqu'à 20 plantes. Prêt à l'emploi et idéal pour les balcons et terrasses sans branchement d'eau et d'électricité. Grâce aux goutteurs, chaque plante reçoit la même quantité d'eau.

- Extérieur : Balcon/Terrasse
- Jusqu'à 20 plantes
- 14 réglages prédéfinis



MADE IN GERMANY





CE



CE



CE

Description	Arrosage automatique Jardin urbain	Arrosage automatique de vacances avec réserve d'eau, Jardin urbain	Arrosage balcons et terrasses Jardin urbain
Référence	1265-20	13366-20	1407-22
Prix de vente conseillé	139.00	149.00	169.00
Code EAN	 4 078500 126502	 4 078500 058292	 4 078500 140720
Cond./Pcs par palette	4 / 112	3 / 30	3 / 108
Type d'emballage	Boîte informative quadrichromie	Manchon informatif quadrichromie	Boîte informative quadrichromie
Disponibilité/information	–	–	–
Utilisation	Pour arroser jusqu'à 36 plantes en pot	Pour arroser jusqu'à 36 plantes en pot	Pour irriguer jusqu'à 5 – 6 m de balconnières ou 25 plantes
Activation de l'arrosage	Transformateur avec minuterie intégrée AUTO STOP la fonction commute la pompe automatiquement dès que le réservoir d'eau est vide	Transformateur avec minuterie intégrée AUTO STOP la fonction commute la pompe automatiquement dès que le réservoir d'eau est vide	Transformateur avec minuterie et sélection de 14 programmes, système Auto Stop qui éteint automatiquement la pompe lorsque le réservoir est vide
Programme d'arrosage	1 minute chaque jour	1 minute chaque jour	Sélection parmi 14 programmes pré-définis
Débit	Par sortie de sélecteur : gris clair 15 ml/min, gris 30 ml/min, gris foncé 60 ml/min	Par sortie de sélecteur : gris clair 15 ml/min, gris 30 ml/min, gris foncé 60 ml/min	Par goutteur en ligne : env. 2 l/h
Alimentation en énergie	Fonctionnement sur secteur, transformateur fermé pour une utilisation en intérieur et en extérieur	Fonctionnement sur secteur, transformateur fermé pour une utilisation en intérieur et en extérieur	Fonctionnement sur secteur, transformateur fermé avec bouton rotatif pour sélectionner les programmes d'arrosage
Alimentation en eau	Pompe basse tension 14 V avec filtre fin	Pour avoir une réserve d'eau de 10,5 l, pompe basse tension 14 V avec filtre fin	Pompe basse tension 14 V avec filtre fin, système Auto Stop qui éteint automatiquement la pompe dès que le réservoir d'eau est vide.
Extensible	Pièces complémentaires disponibles auprès du Service Clientèle GARDENA	Pièces complémentaires disponibles auprès du Service Clientèle GARDENA	Avec accessoires d'arrosage Micro-Drip pour balconnières de 10 m max.
Contenu	Transformateur, pompe, 3 répartiteurs dotés de 12 sorties, 9 m de tuyau 4,6 mm, 30 m de tuyau 2 mm, 36 supports de tuyau, 20 bouchons	Pour avoir une réserve d'eau de 10,5 l, transformateur, pompe, 3 répartiteurs dotés de 12 sorties, 9 m de tuyau 4,6 mm, 30 m de de tuyau 2 mm, 36 supports de tuyau, 20 bouchons	Transformateur, pompe, 25 goutteurs en ligne, env. 2 l/h avec bouchon et aiguille de nettoyage, 10 m de tuyau 4,6 mm (3/16"), 15 supports de tuyau



1 MADE IN GERMANY



reddot winner 2020
innovative product

Description

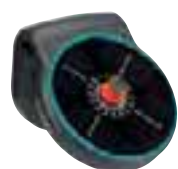

CE

Solution d'arrosage automatique solaire aquaBloom²



CE

Solution d'arrosage automatique solaire AquaBloom avec réserve d'eau

CE

Présentoir de 9 solutions d'arrosage automatique solaire AquaBloom avec réserve d'eau

CE

Réserve d'eau¹



Référence	13300-20	13301-20	13301-32	13367-20
Prix de vente conseillé	149.00	159.00	159.00	24.95
Code EAN				
Cond./Pcs par palette	3 / 72	3 / 30	9 / 36	3 / 48
Type d'emballage	Boîtier informatif quadrichromie	Boîtier informatif quadrichromie	Boîtier informatif quadrichromie	Étiquette quadrichromie
Disponibilité/information	–	–	–	–
Utilisation	Pour arroser jusqu'à 20 plantes	Pour arroser jusqu'à 20 plantes en pot	Pour arroser jusqu'à 20 plantes en pot	Pour avoir une réserve d'eau de 10,5 l
Activation de l'arrosage	Unité de commande équipée d'un panneau solaire, d'une minuterie et d'une pompe électrique. 14 programmes à choisir, fonction manuelle possible	Unité centrale équipée d'un panneau solaire, d'une pompe et de 14 programmes pré-définis. Fonction arrosage manuel possible		–
Programme d'arrosage	Sélection parmi 14 programmes d'arrosage pré-définis	Sélection parmi 14 programmes pré-définis		–
Débit	Par goutteur en ligne : 0,5 l/h	Par goutteur en ligne auto-régulant : 0,5 l/h		–
Alimentation en énergie	Panneau solaire avec 3 piles rechargeables incluses	Panneau solaire qui alimente 3 piles rechargeables (incluses dans le kit)		–
Alimentation en eau	L'unité de contrôle solaire équipée d'une pompe électronique intégrée aspire l'eau et la distribue aux plantes	Unité centrale équipée d'une pompe électrique qui aspire l'eau et la redistribue aux plantes		–
Extensible	Le set n'est pas extensible - il y a déjà tout ce qu'il faut pour irriguer jusqu'à 20 plantes.	Le kit n'est pas extensible. Le kit est complet pour arroser jusqu'à 20 plantes		Extension possible avec le tuyau 4,6 mm et les raccords 4,6 mm
Contenu	1 unité principale avec pompe et panneau solaire intégrés, 20 x 0,5 l/h goutteurs, Chevilles pour tuyaux 20 x 3/16", 3 piles rechargeables AA 1,2 V 2 400 mAh, 5 pièces en T de 3/16 po, 5 bouchons 3/16", 1 x Filtre, 20 m Tube de 3/16 po	Réserve d'eau de 10,5 l composée à environ 90% de matières recyclées, avec bouchon 4,6 mm (3/16") 1 x unité principale avec pompe intégrée et panneau solaire, 20 x 0,5 l/h goutteurs en ligne auto-régulants, 15 x supports de tuyau 4,6 mm (3/16"), 3 x piles rechargeables piles AA 1,2 V 2 400 mAh, 8 x dérivation en T 4,6 mm (3/16"), 8 x bouchons 4,6 mm (3/16"), 1 x filtre, 20 m de tuyau 4,6 mm (3/16")		1 x réserve d'eau de 10,5 l composée à environ 90% de matières recyclées, 1 x bouchon 4,6 mm (3/16")



³ Plastic elements made from >90 % post consumer recycled plastic

Brumisation



Description	Kit de brumisation Jardin urbain
Référence	13135-20
Prix de vente conseillé	59.95
Code EAN	 4 078500 034852
Cond./Pcs par palette	3 / 144
Type d'emballage	Blister quadrichromie
Disponibilité/information	–
Utilisation	Le brumisateur permet un rafraîchissement de l'atmosphère lors des chaudes journées d'été. Les buses spécifiques émettent une fine vaporisation afin de réduire la température de 6° C. S'installe facilement sur les balcons, terrasses, sous les parasols et dans les tentes.
Contenu	10 m de tuyau d'un diamètre interne de 3,5 mm, 7 buses de vaporisation (dont 1 buse avec fonction aquastop), 13 clips pour la fixation, 13 vis, 1 raccord rapide avec connecteur-régulateur de débit.
Débit	13 l/h
Utilisation avec	Peut être étendu avec les kits 13135, 13137

Brumisation





CE



CE



Description	Kit de brumisation Jardin urbain	Promo Kit de brumisation Jardin urbain	Kit de buses pour brumisateur Jardin urbain
Référence	13137-20	13137-34	13136-20
Prix de vente conseillé	119.00	119.00	16.95
Code EAN	 4 078500 077934	 4 078500 077965	 4 078500 034876
Cond./Pcs par palette	2 / 36	8 / 32	6 / 630
Type d'emballage	Boîte informative quadrichromie	Boîte informative quadrichromie	Blister quadrichromie
Disponibilité/information	–	Livré uniquement en présentoir de 8 pièces	–
Utilisation	Le brumisateur permet un rafraîchissement de l'atmosphère lors des chaudes journées d'été. Les buses spécifiques émettent une fine vaporisation afin de réduire la température de 6° C. S'installe facilement sur les balcons, terrasses, sous les parasols et dans les tentes.		Le brumisateur permet un rafraîchissement de l'atmosphère lors des chaudes journées d'été. Les buses de vaporisation peuvent être utilisées avec le kit de brumisation réf. 13135.
Contenu	10 m de tuyau d'un diamètre interne de 3,5 mm, 7 buses de vaporisation (dont 1 buse avec fonction aquastop), 13 clips pour la fixation et un raccord rapide, 13 clips pour la fixation et un raccord rapide.		3 buses de vaporisation
Débit	13 l/h		1,9 l/h
Utilisation avec	Peut être prolongé avec réf. 13135, 13137		Avec la réf. 13135, 13137

NatureUp ! Le système de mur végétal

Place à la nature avec des plantes bien arrosées.

Petits balcons, terrasses, patios, tous les espaces se végétalisent ! Le jardin vertical habille les murs avec de la verdure. Grâce au système d'arrosage automatique vous pouvez vous détendre et profiter de votre oasis de verdure.



Plus d'espace pour la verdure ! Plus de temps pour la détente ! Transformez vos murs ternes en espaces fleuris.

NatureUp ! Le système de mur végétal :

- Transforme les plus petits espaces en havre de paix avec des fleurs, des plantes aromatiques ou des fruits et légumes.
- Permet diverses possibilités de compositions
- Se distingue par son design discret, élégant et moderne
- Apporte de la nature et de la fraîcheur
- Une protection moderne
- Est préparé pour un arrosage automatique
- Résiste aux intempéries



Compact

Le mur végétal convient aux petits espaces et permet d'y faire pousser une grande variété de plantes. Il n'y a pas de limite à la créativité.



Individuel

Le système est flexible et s'étend facilement grâce à des modules qui s'installent sans outils. La structure peut être posée au sol ou suspendue comme tableau végétal.



Arrosage optimisé

L'excès d'eau des modules est récupéré directement vers le plateau de récupération via un système de drainage intégré.



Des kits d'arrosage adaptés



- Un arrosage fiable de votre mur végétal, même pendant vos vacances ou déplacements.
- Une quantité d'eau apportée à chaque plante en fonction de ses besoins pour un soin optimal
- Un gain de temps et plus de liberté
- Des économies d'eau grâce à un arrosage contrôlé
- Une installation pratique, flexible et très simple
- Un arrosage régulier et précis directement à la racine des plantes
- Possibilité d'une automatisation avec un programmateur d'arrosage (en option)

MADE IN GERMANY 







Kit d'arrosage inclus

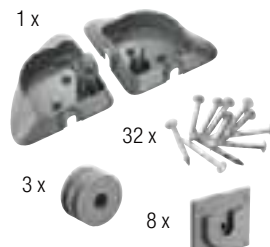
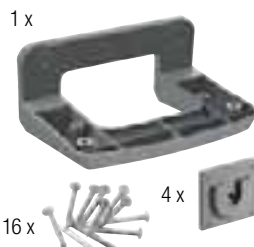

Description	NatureUp ! Kit mur végétal	NatureUp ! Kit vertical avec arrosoir	NatureUp ! Kit basic coin
Référence	13150-20	13151-20	13153-20
Prix de vente conseillé	69.95	129.00	44.95
Code EAN	 4 078500 034890	 4 078500 038577	 4 078500 034906
Cond./Pcs par palette	1 / 15	1 / 10	1 / 72
Type d'emballage	Boîte informative quadrichromie	Boîte informative quadrichromie	Boîte informative quadrichromie
Disponibilité/information	–	–	–
Utilisation	Pour un jardin vertical sur balcons, terrasses et patios.		
Contenu	3 modules verticaux, 3 couvercles, 1 plateau de récupération, 12 clips	5 modules verticaux (5 couvercles et 20 pièces de jonction incl.), 1 plateau de récupération, 2 fixations, 1 NatureUp ! Set d'irrigation Robinet vertical (Réf. 13156-20)	3 modules d'angle, 3 couvercles, 1 plateau de récupération, 6 clips, 2 fixations, 16 clous en acier durci
Surface au sol (L x P)	65 cm x 15 cm	65 cm x 15 cm	17 cm x 17 cm
Nombre de plantes	Pour 9 plantes	Pour 15 plantes	Pour 3 plantes
Dimensions (L x P x H)	65 cm x 15 cm x 54 cm	65 cm x 15 cm x 90 cm	17 cm x 17 cm x 54 cm
Extension	Réf. 13150-20 ou réf. 13153-20		
Arrosage automatique	Avec les programmeurs d'arrosage GARDENA (en option) et les kits d'arrosage NatureUp !	Avec les programmeurs d'arrosage GARDENA (en option) Kits d'arrosage pour mur végétal NatureUp ! inclus (Réf. 13156-20)	Avec les programmeurs d'arrosage GARDENA (en option) et les kits d'arrosage NatureUp !



MADE IN GERMANY 



Description	NatureUp ! Fixation mur vertical	NatureUp ! Fixation mur coin	NatureUp ! Clip pour mur végétal	NatureUp ! Fixations mur végétal
Référence	13162-20	13163-20	13164-20	13166-20
Prix de vente conseillé	20.50	27.95	6.50	15.50
Code EAN	 4 078500 034975	 4 078500 034999	 4 078500 035026	 4 078500 035040
Cond./Pcs par palette	3 / 168	3 / 168	10 / 1320	10 / 1080
Type d'emballage	Boîte informative quadrichromie	Boîte informative quadrichromie	Blister quadrichromie	Blister quadrichromie
Disponibilité/information	–	–	–	–
Utilisation	Pour la suspension de 3 modules verticaux. Pour la suspension de maximum 6 modules, 2 x réf. 13162-20 sont nécessaires.	Pour la suspension de 3 modules d'angle dans un angle ou de 6 modules d'angle assemblés dos-à-dos.	Pour la connexion des modules entre eux et des modules avec leur couvercle.	Pour fixer et stabiliser les modules verticaux ou d'angle au murs.
Contenu	1 support mural, 2 vis, 2 chevilles, 4 fixations et 16 clous en acier renforcé	2 plateaux de récupération, 3 clips, 8 fixations, 32 clous en acier renforcé	8 clips	4 fixations avec adhésif double face de qualité, 16 clous en acier renforcé
Dimensions (L x P x H) env.	18,2 x 13,3 x 8,9 cm (support mural)	–	–	5,0 x 5,0 x 0,8 cm

MADE IN GERMANY 



Description	NatureUp ! Kit d'arrosage pour mur végétal	NatureUp ! Kit d'arrosage pour mur végétal d'angle
Référence	13156-20	13157-20
Prix de vente conseillé	44.95	44.95
Code EAN	 4 078500 034913	 4 078500 034937
Cond./Pcs par palette	3 / 150	3 / 150
Type d'emballage	Boîte informative quadrichromie	Boîte informative quadrichromie
Disponibilité/information	–	–
Utilisation	Pour arroser jusqu'à 27 plantes ou 9 niveaux de 3 modules verticaux avec un robinet	Pour arroser jusqu'à 12 plantes ou 12 modules d'angle avec un robinet
Contenu	1 centrale d'irrigation 1000, 1 robinet d'arrêt 4,6 mm (3/16"), 6 connecteurs 4,6 mm (3/16"), 7 pièces en T 4,6 mm (3/16"), 1 dérivation en croix 4,6 mm (3/16") 2 jonctions en L 4,6 mm (3/16"), 10 cavaliers 4,6 mm (3/16"), 9 lignes de tuyaux avec goutteurs intégrés 65 cm, 8 tuyaux d'alimentation 15,5 cm, 1 tuyau d'alimentation de 150 cm (tous les tuyaux sont en 4,6 mm (3/16"))	1 centrale d'irrigation 1000, 1 robinet d'arrêt 4,6 mm (3/16"), 12 connecteurs 4,6 mm (3/16"), 10 pièces en T 4,6 mm (3/16"), 1 dérivation en croix 4,6 mm (3/16") 13 jonctions en L 4,6 mm (3/16"), 13 cavaliers 4,6 mm (3/16"), 12 lignes de tuyaux avec goutteurs intégrés 14 cm, 11 tuyaux d'alimentation 15,5 cm, 3 tuyaux d'alimentation 4 cm, 9 tuyaux d'alimentation 8,5 cm, 1 tuyau d'alimentation de 150 cm (tous les tuyaux sont en 4,6 mm (3/16"))
Nombre de plantes	Jusqu'à 27 plantes	Jusqu'à 12 plantes
Arrosage automatique	Avec un programmeur d'arrosage GARDENA (en option)	Avec un programmeur d'arrosage GARDENA (en option)
Débit d'eau par goutteur	1,6 l/h	1,6 l/h
Utilisations	Pour la connexion entre la centrale d'irrigation 1000 et le robinet, nous recommandons l'équipement de branchement Classic 13 mm (1/2"), 1,5 m, réf. 18011-26	



Pipeline GARDENA

De l'eau partout où vous en avez besoin.

L'accès facile à l'eau grâce aux lignes d'arrosage souterraines

Le système Pipeline GARDENA est une solution d'alimentation en eau permanente, installée sous terre, qui permet d'approvisionner en eau toutes les zones du jardin. Le système est facile à planifier et s'adapte à toutes les tailles de jardin ainsi qu'aux besoins des consommateurs. Il peut être raccordé aux équipements Pipeline, au système de raccords GARDENA et au système goutte-à-goutte.

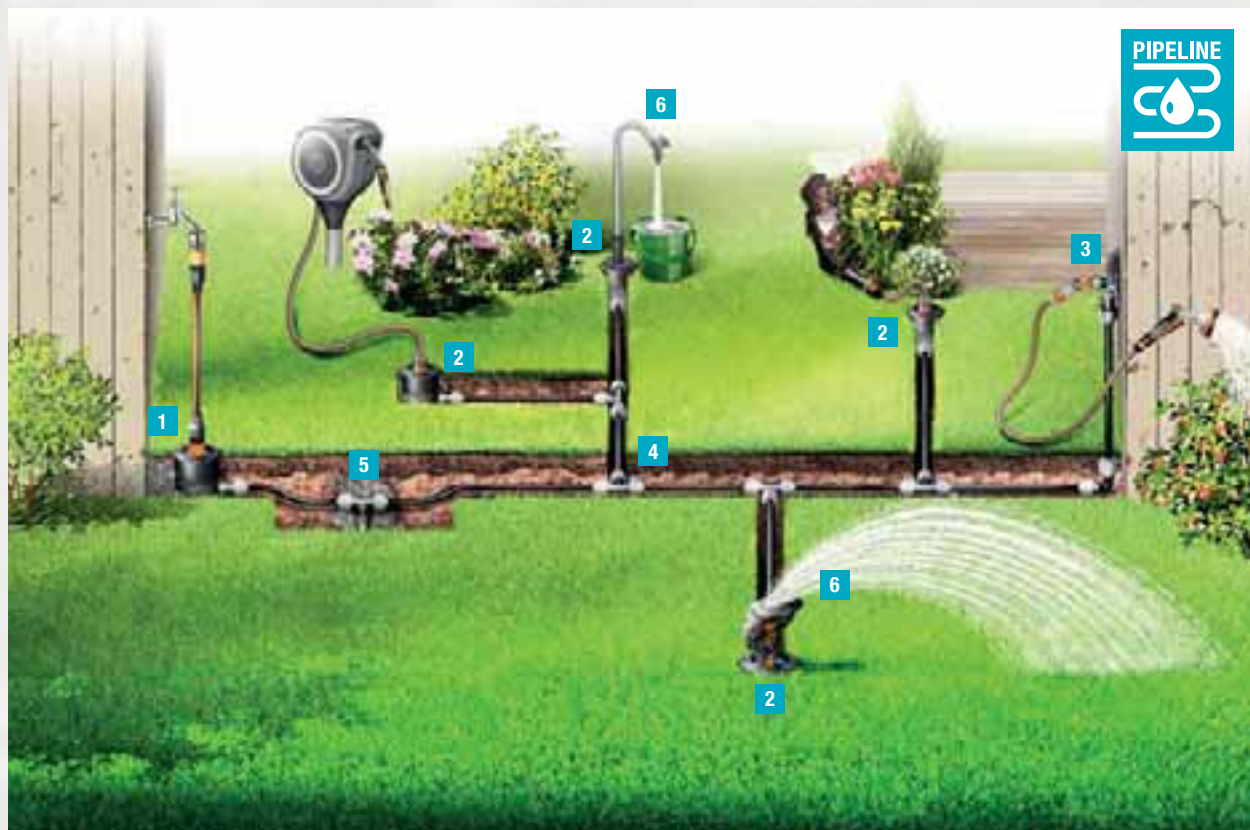

1

Départ du système

Départ enterré - l'arrivée d'eau dans le système. Se connecter au robinet avec un raccordement grand débit pour un débit d'eau maximal.



2 + 3

Sorties d'eau

Prise d'eau enterrée **2** et raccord aquastop pour prise d'eau enterrée **3** – sorties d'eau vers les équipements Pipeline (raccordés au **2**), vers le système de raccords GARDENA et vers le Micro-Drip-System **2** ou **3**).



4

Technologie de connexion "Quick & Easy" brevetée

Raccordement des tuyaux et raccords - une connexion parfaitement étanche entre les composants du système Pipeline.



5

Protection contre le gel

Purge automatique - installée aux points les plus bas, l'ensemble du système devient protégé du gel.



6

Équipements Pipeline

Une flexibilité supplémentaire est offerte grâce au robinet de jardin Pipeline et à l'arroseur oscillant Pipeline. Les équipements peuvent être connectés à la prise d'eau enterrée.

Départ enterré et prises d'eau



MADE IN EUROPE



CE



CE



Description	Départ enterré	Prise d'eau enterrée	Prise d'eau avec nez de robinet articulé
Référence	8270-20	8272-20	8274-34
Prix de vente conseillé	139.00	154.00	179.00
Code EAN	 4 078500 057714	 4 078500 058322	 4 078500 058346
Cond./Pcs par palette	3 / 54	3 / 54	6 / 12
Type d'emballage	Boîte informative quadrichromie	Boîte informative quadrichromie	Présentoir
Disponibilité/information	–	–	Livré uniquement en présentoir de 6 pièces
Particularités	Kit d'équipement pour 2 arrivées d'eau	Kit d'équipement pour 2 arrivées d'eau et Prise d'eau enterrée	Kit d'équipement pour 2 arrivées d'eau et Prise d'eau enterrée
Contenu	1 kit de raccordement grand débit, 1 départ enterré, 2 prises d'eau enterrées, 1 dérivation en T 25 mm, 3 raccords, 25 mm x filetage femelle 3/4", 1 dérivation en T 25 mm x filetage femelle 3/4", 1 purgeur automatique	1 kit de raccordement grand débit, 1 départ enterré, 2 prises d'eau enterrées, 1 dérivation en T 25 mm, 3 raccords, 25 mm x filetage femelle 3/4", 1 dérivation en T 25 mm x filetage femelle 3/4", 1 purgeur automatique, 1x Prise d'eau enterrée	1 kit de raccordement grand débit, 2 m tuyaux FLEX 19 mm (3/4"), 1 départ enterré, 2 prises d'eau enterrées, 20 m tuyau de pose 25 mm, 1 dérivation en T 25 mm, 3 raccords, 25 mm x filetage femelle 3/4", 1 dérivation en T 25 mm x filetage femelle 3/4", 1 purgeur automatique, 1x Prise d'eau enterrée
Accessoires nécessaires	Tuyau 25 mm (2700/2701/2718), tuyau de jardin 19 mm (3/4")	–	–

Départ enterré et prises d'eau

¹ **MADE IN GERMANY**

² **MADE IN EUROPE**



Description	Départ enterré ²	Prise d'eau enterrée ²	Prise d'eau avec nez de robinet articulé ¹
Référence	8262-20	8266-20	8254-20
Prix de vente conseillé	28.95	38.95	28.95
Code EAN	 4 078500 057660	 4 078500 057684	 4 078500 825405
Cond./Pcs par palette	3 / 180	3 / 180	2 / 288
Type d'emballage	Boîtier informatif quadrichromie	Boîtier informatif quadrichromie	Blister quadrichromie
Disponibilité/information	–	–	–
Raccord	Filetage mâle 3/4"	Filetage mâle 3/4"	Filetage mâle 3/4"
Montage	Enterré	Enterré	En surface, peut-être fixée au mur ou dans le sol à l'aide du pic fourni
Utilisation	Redirige l'eau à l'intérieur du système Pipeline et du Sprinklersystem	Redirige l'eau hors du système Pipeline	Redirige l'eau hors du système Pipeline
Système	Pipeline, Sprinklersystem	Pipeline	Pipeline
Couvercle	Couvercle sphérique escamotable	Couvercle sphérique escamotable	–
Filtre amovible	•	•	•
Particularités	–	Prise d'eau enterrée avec valve aquastop	Prise d'eau pivotante avec valve aquastop
Contenu	Avec nez de robinet grand débit	–	–
Utilisable avec	Set de connexion grand débit (réf. 2713), équipement de raccordement grand débit (réf. 1505) ou adaptateur (réf. 1513)	Arroseur oscillant Pipeline (réf. 8251), robinet de jardin Pipeline (réf. 8252), produits issus du système de raccords GARDENA, Micro-Drip-System	Produits issus du système de raccords GARDENA, Micro-Drip-System

**1 ENGINEERED
IN GERMANY**

**2 MADE IN
EUROPE**



Description	Arroseur oscillant Pipeline ²	Robinet de jardin Pipeline ^{1,3}
Référence	8251-20	8252-20
Prix de vente conseillé	41.95	57.95
Code EAN		
Cond./Pcs par palette	2 / 384	2 / 48
Type d'emballage	Boîtage informatif quadrichromie	Carte informative quadrichromie
Disponibilité/information	–	–
Connexion	Prise d'eau enterrée (réf. 8266)	Prise d'eau enterrée (réf. 8266), le couvercle, le filtre et le nez de robinet doivent être retirés
Montage	En surface	En surface
Utilisation	Pour l'arrosage des surfaces carrées et rectangulaires, idéal pour les massifs / potagers et la pelouse	Pour avoir un accès au robinet d'eau partout où vous en avez besoin
Système	Pipeline	Pipeline
Surface d'arrosage	9 m ² - max. 216 m ²	–
Portée d'arrosage	3 m - max. 18 m	–
Largeur d'arrosage	3 m - max. 12 m	–
Couvercle	–	Couvercle avec fonction de verrouillage
Filtre amovible	•	–
Particularités	Pivote à 360°, portée et largeur d'arrosage entièrement réglables, buses souples pour une élimination facile du calcaire, débit d'eau réglable	Pivote à 360° pour un raccordement flexible, avec raccord de robinet anti-éclaboussures, débit pouvant être régulé et arrêté
Contenu	Avec système de raccords GARDENA	–
Utilisable avec	Tube prolongateur pour OS 90 (réf. 8363) pour arroser les plantes hautes	Sélecteur 2 circuits, sélecteur 4 circuits, programmeurs d'arrosage, système de raccords GARDENA



Pivote à 360°

Le robinet de jardin Pipeline peut pivoter à 360°.



Anti-éclaboussures : jet d'eau droit

Un écoulement de l'eau sans éclaboussures.



Entièrement réglable

Portée, largeur d'arrosage et débit d'eau ajustables.



Réglable en hauteur



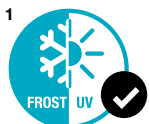

Avec le tube prolongateur pour OS 90 (réf. 8363) pour arroser les plantes hautes.

Tuyaux



² **MADE IN EUROPE**







Description	Tuyau ^{1,2}	Tuyau ^{1,2}	Tuyau ^{1,2}	Coupe tuyaux 25 mm
Référence	2700-20	2701-20	2718-20	2727-20
Prix de vente conseillé	79.95	149.00	36.95	11.95
Code EAN	 4 078500 270007	 4 078500 270106	 4 078500 271806	 4 078500 057974
Cond./Pcs par palette	1 / 44	1 / 36	1 / 22	3 / 2160
Type d'emballage	Boîte informative quadrichromie	Boîte informative quadrichromie	Boîte informative quadrichromie	Boîitage informatif quadrichromie
Disponibilité/information	–	–	–	–
Utilisation	Pipeline, système d'irrigation automatique	Pipeline, système d'irrigation automatique	Pipeline, système d'irrigation automatique	Pour couper et limer proprement et facilement les tuyaux 25 mm
Système	Pipeline, Sprinklersystem	Pipeline, Sprinklersystem	Pipeline, Sprinklersystem	Pipeline, Sprinklersystem
Longueur	25 m	50 m	10 m	–
Montage	À poser ou à enterrer	À poser ou à enterrer	À poser ou à enterrer	–
Diamètre extérieur	25 mm	25 mm	25 mm	–
Pression de fonctionnement	Jusqu'à 6 bar	Jusqu'à 6 bar	Jusqu'à 6 bar	–
Particularités	Résistant aux rayons UV, opaque, résistant au vieillissement et aux intempéries			Coupe nette du tuyau par simple rotation du coupe tuyaux, possibilité de limer l'extrémité du tuyau pour une installation facile au système de raccords Quick & Easy GARDENA, lame à double face pour alterner entre coupe et limage

Tuyaux

MADE IN GERMANY



Description	Connecteur 25 mm x filetage femelle 3/4"	Pièce en T 25 mm	Pièce en L 25 mm	Rallonge 25 mm	Bouchon 25 mm
Référence	2761-20	2771-20	2773-20	2775-20	2778-20
Prix de vente conseillé	5.50	10.50	7.50	7.50	5.50
Code EAN	 4 078500 276108	 4 078500 277105	 4 078500 277303	 4 078500 277501	 4 078500 277808
Cond./Pcs par palette	10 / 1840	10 / 800	10 / 1140	10 / 1140	10 / 2560
Type d'emballage	lose	lose	lose	lose	lose
Système	Pipeline, Sprinklersystem	Pipeline, Sprinklersystem	Pipeline, Sprinklersystem	Pipeline, Sprinklersystem	Pipeline, Sprinklersystem
Utilisation	Raccord aux conduites au départ enterré, à la prise d'eau enterrée, la vanne de régulation et d'arrêt pour pour le raccordement du système d'arrosage directement à l'arrivée d'eau domestique	Dérivation de conduite pour tuyau pour doubler un réseau	Changement de direction pour tuyau	Extension pour tuyau	Bouchon de fin de ligne pour tuyau
Particularités	Système de connexion rapide "Quick & Easy", Liaison fileté à auto-étanchéité	Système de connexion rapide "Quick & Easy"			

MADE IN GERMANY



Description	Equipement de raccordement grand débit	Set de connexion grand débit	Adaptateur	Purge automatique	Dérivation en T 25 mm x 20/27 femelle
Référence	1505-23	2713-20	1513-20	2760-20	2790-20
Prix de vente conseillé	29.95	35.95	8.25	16.95	9.25
Code EAN					
Cond. / Unités par palette	3 / 420	3 / 96	4 / 1152	10 / 1560	10 / 800
Type d'emballage	Blisters quadrichromie	Disque informatif quadrichromie	Blisters quadrichromie	Blisters quadrichromie	En vrac EAN codé
Utilisation	Pour relier pipeline et système d'irrigation automatique au robinet	Kit complet pour relier pipeline et système d'irrigation automatique à l'alimentation en eau	Pour la création d'un raccord de tuyau résistant durablement à la pression, idéal pour le montage d'une électrovanne ou d'une prise d'eau enterrée	Purge automatique en cas de mise hors service de l'installation	-
Système	Pipeline, Sprinklersystem	Pipeline, Sprinklersystem	Pipeline, Sprinklersystem	Pipeline, Sprinklersystem	Pipeline, Sprinklersystem
Montage	Pour robinets avec filetage 26,5 mm (G 3/4") et 33,3 mm (G 1")	Pour robinets avec filetage 26,5 mm (G 3/4") et 33,3 mm (G 1")	Pour robinets avec filetage 26,5 mm (G 3/4") et 33,3 mm (G 1")	Sur dérivation en T 25 mm x filetage femelle 3/4" (réf. 2790) ou raccord 25 mm x 3/4" filetage femelle (réf. 2761)	Pour l'installation de la purge automatique (réf. 2760) dans le tuyau
Contenu	1 nez de robinet grand débit avec adaptateur, 2 raccords rapides grand débit pour tuyaux de jardin de 19 mm (3/4")	1 nez de robinet avec adaptateur, 2 raccords rapides grand débit pour tuyaux de jardin de 19 mm (3/4"), 2 m de tuyau flexible (3/4")	Avec contact à vis pour vissage au tuyau 19 mm (3/4")	1 purge automatique 1 housse de protection contre la saleté	-
Accessoires nécessaires	Tuyau d'arrosage 19 mm (3/4")	-	Tuyau d'arrosage 19 mm (3/4")	Dérivation en T 25 mm x 20/27 femelle (réf. 2790)	-
Particularités	Avec accessoires d'arrosage grand débit pour un débit plus élevé et moins de perte de pression	-	Également adapté pour passer d'un tuyau de 19 mm (3/4") à un tuyau de 25 mm (avec raccord 2763)	Installation à l'emplacement le plus bas du système. En utilisant la purge automatique, le système entier devient résistant contre le gel	Système de connexion rapide "Quick & Easy", Liaison fileté à auto-étanchéité



Sprinklersystem : l'arrosage sur mesure de votre pelouse

Un arrosage fiable et économe en eau.

Les turbines et tuyères escamotables, peuvent être installées de façon permanente sous le sol, conservent la beauté de votre pelouse et disparaissent une fois leur travail terminé.

Belle pelouse Conserve une pelouse luxuriante et verte quelle que soit sa taille

Fiable Système fiable qui prend soin de votre pelouse pendant que vous profitez de votre temps libre

Econome en eau Précipitations réduites pour une parfaite absorption de l'eau dans le sol

Intelligent et pratique Arrosage automatique et efficace lorsqu'il est utilisé en combinaison avec un programmeur d'arrosage et une sonde d'humidité.

Quick & Easy Connexion facile, sûre et flexible à installer grâce à la technologie brevetée Quick & Easy

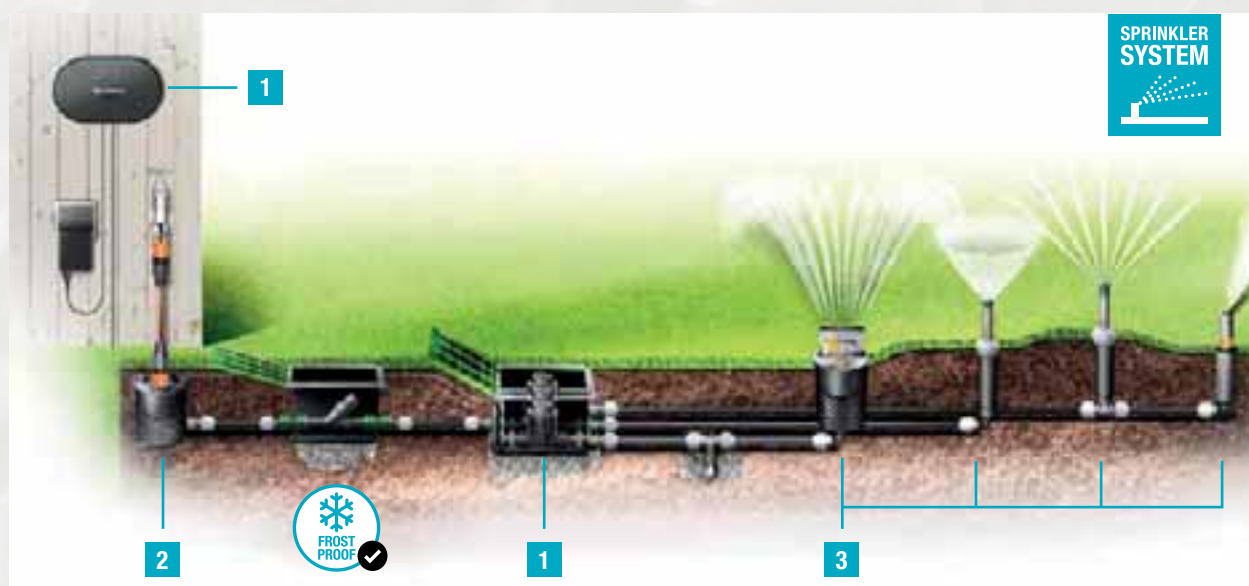

1 Irrigation Control & Valves

Pour l'automatisation du Sprinklersystem et un contrôle facile de différentes zones d'arrosage.

- Un arrosage fiable et pratique
- Les électrovannes permettent de contrôler des zones d'arrosage distinctes
- Arrosage automatique de toute les tailles de jardin même si vous n'êtes pas à la maison
- La programmation de l'arrosage est possible avec et sans alimentation électrique



2 Tuyaux et raccords

Facile à connecter avec la technologie Quick & Easy pour un raccordement étanche.

- Assurer un transport fiable de l'eau pour le Sprinklersystem
- Très pratique : insérer - tourner - fixer
- Pour plus de fiabilité : utilisez le régulateur de pression avec son filtre intégré. Grâce à ça, le Sprinklersystem est protégé contre les hausses de pression et l'eau sale.



3 Turbines et tuyères escamotables









Une large gamme de modèles fiables et flexibles pour s'adapter à toutes les tailles de jardin.

- Fabriqué à partir de matériaux de qualité
- Couverture fiable et uniforme de l'eau
- Nombreuses fonctions pour une pelouse économe en eau
- Différents modèles avec divers modes de pulvérisation et de distance

1 MADE IN GERMANY 

2 MADE IN EUROPE





















Description	Turbine escamotable T 100 ¹	Turbine escamotable T 200 ¹	Turbine escamotable T 380 ¹	Arroseur oscillant escamotable OS 140 ²
Référence	8201-29	8203-29	8205-29	8223-20
Prix de vente conseillé	22.95	39.95	49.95	73.95
Code EAN	 4 078500 820196	 4 078500 820394	 4 078500 820592	 4 078500 049528
Cond. / Unités par palette	10 / 600	6 / 264	6 / 264	2 / 100
Type d'emballage	Vrac EAN-Codé. Livré en boîte présentoir	Vrac EAN-Codé. Livré en boîte présentoir	Vrac EAN-Codé. Livré en boîte présentoir	Boîtier informatif quadrichromie
Utilisation	Arrosage de pelouses de petite taille	Arrosage des pelouses de grande taille	Arrosage des pelouses de grande taille	L'arrosage de surfaces carrées et rectangulaires
Système	Sprinklersystem	Sprinklersystem	Sprinklersystem	Sprinklersystem
Superficie d'arrosage	Jusqu'à 100 m ²	Jusqu'à 200 m ²	Jusqu'à 380 m ²	Réglable de 2 à 140 m ²
Secteur d'arrosage	Réglable en continu de 70 à 360° 	Réglable en continu de 25 à 360° 	Réglable en continu de 25 à 360° 	— 
Longueur d'arrosage	Réglable de 4–6 m	Réglable de 5–8 m	Réglable de 6–11 m	2 - 15 m
Largeur d'arrosage	—	—	—	1 - 9,5 m
Filetage de raccordement	Filetage femelle 1/2" (15/21)	Filetage femelle 1/2" (15/21)	Filetage femelle 3/4" (20/27)	Filetage femelle 3/4" (20/27)
Résistant à la saleté	Filtre intégré	Filtre intégré	Filtre intégré	Filtre intégré
Turbine résistante à l'eau sableuse	—	•	•	•
Arrosage uniforme en utilisation combinée	•	Grâce à des buses intégrées, à choisir, avec différents débits, pour différents secteurs d'arrosage réglés		•
Peut être combiné	Avec les tuyères escamotables MD40, MD80, MD180 MD40/300, turbines escamotables T 200, T 380, et l'arroseur oscillant OS 140	Avec les tuyères escamotables MD40, MD80, MD180 MD40/300, turbines escamotables T 100, T 380, et l'arroseur oscillant OS 140	Avec les tuyères escamotables MD40, MD80, MD180 MD40/300, turbines escamotables T 100, T 200, et l'arroseur oscillant OS 140	Avec les tuyères escamotables MD40, MD80, MD180 MD40/300, turbines escamotables T 100, T 200, T 380
Particularités	—	Protection anti-vandalisme grâce à la fonction mémorisation : l'arroseur retrouve automatiquement le secteur réglé d'origine		Ajustement fin de la portée et de la largeur d'arrosage grâce à la régulation de volume

La pression de fonctionnement (bar) est réglée en fonction de la zone à arroser.

Les données pour tous les turbines ont été obtenues avec une pression de fonctionnement de 2 bar au niveau de la turbine.



Tuyères escamotables

						
Description	Tuyère escamotable SD30	Tuyère escamotable SD80	Tuyère escamotable MD40	Tuyère escamotable MD80	Tuyère escamotable MD180	Tuyère escamotable MD40/300
Référence	8241-20	8243-20	8231-20	8232-20	8233-20	8239-20
Prix de vente conseillé	11.95	11.95	22.95	22.95	22.95	39.95
Code EAN						
Cond. / Unités par palette	15 / 750	15 / 750	15 / 750	15 / 750	15 / 750	4 / 364
Type d'emballage	Vrac EAN-Codé. Livré en boîte présentoir	Vrac EAN-Codé. Livré en boîte présentoir	Vrac EAN-Codé. Livré en boîte présentoir	Vrac EAN-Codé. Livré en boîte présentoir	Vrac EAN-Codé. Livré en boîte présentoir	Boîtier informatif quadrichromie
Utilisation	Arrosage de pelouses de petite taille	Arrosage de pelouses de petite taille	Arrosage de pelouses de taille moyenne	Arrosage de pelouses de taille moyenne	Arrosage de pelouses de taille moyenne	Arrosage des plantes hautes
System	Sprinklersystem	Sprinklersystem	Sprinklersystem	Sprinklersystem	Sprinklersystem	Sprinklersystem
Superficie d'arrosage	Jusqu'à 30 m ²	Jusqu'à 80 m ²	Jusqu'à 40 m ²	Jusqu'à 80 m ²	Jusqu'à 180 m ²	Jusqu'à 40 m ²
Secteur d'arrosage	Réglable en continue sans outil de 5 à 360° 	Réglable en continue sans outil de 5 à 360° 	Réglable en continue sans outil de 80 à 360° 	Réglable en continue sans outil de 80 à 360° 	Réglable en continue sans outil de 80 à 360° 	Réglable en continue sans outil de 80 à 360° 
Longueur d'arrosage	Réglable de 1,5 à 3 m	Réglable de 3 à 5 m	Réglable de 2,5 à 3,5 m	Réglable de 3,5 à 5 m	Réglable de 5 à 7,5 m	Réglable de 2,5 à 3,5 m
Filetage de raccordement	Filetage femelle 1/2" (15/21)	Filetage femelle 1/2" (15/21)	Filetage femelle 1/2" (15/21)	Filetage femelle 1/2" (15/21)	Filetage femelle 1/2" (15/21)	Filetage mâle 3/4" (20/27)
Résistant à la saleté	Filtre intégré	Filtre intégré	Filtre intégré + double Pop-up system	Filtre intégré + double Pop-up system	Filtre intégré + double Pop-up system	Filtre intégré + double Pop-up system
Type de jet	Jet statique	Jet statique	Jet rotatif	Jet rotatif	Jet rotatif	Jet rotatif
Peut être combiné	Avec la tuyère escamotable SD80	Avec la tuyère escamotable SD30	Avec les tuyères escamotables MD80, MD180, MD40/300, OS 140 turbines escamotables T 100, T 200, T 380	Avec les tuyères escamotables MD40, MD180, MD40/300, OS 140 turbines escamotables T 100, T 200, T 380	Avec les tuyères escamotables MD40, MD80, MD40/300, OS 140 turbines escamotables T 100, T 200, T 380	Avec les tuyères escamotables MD40, MD80, MD180, OS 140 turbines escamotables T 100, T 200, T 380
Particularités	-	-	La technologie Water Smart améliore l'absorption de l'eau par la plante (jusqu'à 30 % d'économie d'eau par rapport aux arroseurs)			













La pression de fonctionnement (bar) est réglée en fonction de la zone à arroser.

Les données pour tous les turbines / tuyères ont été obtenues avec une pression de fonctionnement de 2 bar au niveau de la turbine / tuyère.



Pièces de raccordement des arroseurs

MADE IN GERMANY 

						
Description	Coude 90° 25 mm 15/21 mâle	Coude 90° 25 mm 20/27 mâle	Raccord d'angle 25 mm 15/21 mâle	Raccord d'angle 25 mm x 3/4\" mâle	Dérivation en T 25 mm x 1/2\" mâle	Dérivation en T 25 mm x 3/4\" mâle
Référence	2780-20	2781-20	2782-20	2783-20	2786-20	2787-20
Prix de vente conseillé	6.75	6.75	9.50	9.50	9.25	9.25
EAN-Code	 4 078500 278003	 4 078500 278102	 4 078500 278201	 4 078500 278300	 4 078500 278607	 4 078500 278706
Cond./Pcs par palette	10 / 1840	10 / 1840	10 / 800	10 / 800	10 / 1140	10 / 1140
Type d'emballage	En vrac EAN codé	En vrac EAN codé	En vrac EAN codé	En vrac EAN codé	En vrac EAN codé	En vrac EAN codé
Disponibilité/information	–	–	–	–	–	–
Utilisation	Raccord pour tuyères escamotables SD30, SD80, MD40, MD80, MD180, turbines escamotables T 100, T 200	Raccord pour turbine escamotable T 380, arroseur oscillant escamotable OS 140, arroseur escamotable AquaContour	Raccord pour tuyères escamotables SD30, SD80, MD40, MD80, MD180, turbines escamotables T 100, T 200	Raccord d'angle pour tuyère escamotable T 380	Raccord pour tuyères escamotables SD30, SD80, MD40, MD80, MD180, turbines escamotables T 100, T 200	Raccord le long du tuyau pour turbine escamotable T 380, arroseur oscillant escamotable OS 140
Système	Sprinklersystem	Sprinklersystem	Sprinklersystem	Sprinklersystem	Sprinklersystem	Sprinklersystem
Particularités	Système de connexion rapide "Quick & Easy", Liaison fileté à auto-étanchéité					







Pièces de raccordement des arroseurs

MADE IN GERMANY 

			
Description	Coude 90° 25 mm x 3/4\" femelle	Dérivation en T 25 mm x 20/27 femelle	Raccord d'angle 25 mm x 20/27 femelle
Référence	2784-20	2790-20	2764-20
Unverbindliche Preisempfehlung	7.95	9.25	8.95
EAN-Code	 4 078500 278409	 4 078500 279000	 4 078500 276405
Cond./Pcs par palette	10 / 1920	10 / 800	10 / 800
Type d'emballage	En vrac EAN codé	En vrac EAN codé	En vrac EAN codé
Disponibilité/information	–	–	–
Utilisation	En combinaison avec les allonges déportées 2739 et 2740 pour un positionnement flexible des tuyères escamotables SD30, SD80, MD40, MD80, MD180, et des turbines escamotables T 100, T 200 et T 380	Pour l'installation de la purge automatique le long du tuyau ou en combinaison avec les allonges déportées 2739 et 2740 pour un positionnement flexible des tuyères escamotables SD30, SD80, MD40, MD80, MD180, et des turbines escamotables T 100, T 200 et T 380	En combinaison avec les allonges déportées 2739 et 2740 pour un positionnement flexible des tuyères escamotables SD30, SD80, MD40, MD80, MD180, et des turbines escamotables T 100, T 200 et T 380
Particularités	Système de connexion rapide "Quick & Easy", Liaison fileté à auto-étanchéité		

¹ MADE IN GERMANY

² MADE IN EUROPE

Description	Allonge droite 20/27 x 15/21 ¹	Allonge droite 20/27 x 20/27 ¹	Allonge déportée 20/27 x 15/21 ¹	Allonge déportée 20/27 x 20/27 ¹	Collier de prise en charge 25 mm ²	Emporte-pièces ²
Référence	2742-20	2743-20	2739-20	2740-20	2728-20	2765-20
Prix de vente conseillé	2.75	2.75	11.95	11.95	4.95	15.50
EAN-Code	 4078 5080	 4078 5097	 4 078500 273909	 4 078500 274005	 4 078500 272803	 4 078500 276504
Cond./Pcs par palette	20 / 4620	20 / 4620	10 / 1700	10 / 1700	10 / 2310	10 / 920
Type d'emballage	En vrac EAN codé	En vrac EAN codé	En vrac EAN codé	En vrac EAN codé	En vrac EAN codé dans sachet	Blister quadrichromie
Disponibilité/information	–	–	–	–	–	–
Utilisation	Raccord de l'arroseur "inline" en liaison avec les colliers de prise ou les jonctions en T/L avec filetage femelle	Raccord de l'arroseur "inline" en liaison avec les colliers de prise ou les jonctions en T/L avec filetage femelle	Raccord de l'arroseur "inline" en liaison avec les colliers de prise ou les jonctions en T/L avec filetage femelle	Raccord de l'arroseur "inline" en liaison avec les colliers de prise ou les jonctions en T/L avec filetage femelle	Raccord de l'arroseur le long du tuyau, en association avec les allonges déportées 2739 et 2740, pour un réglage flexible des tuyères escamotables SD30, SD80, MD40, MD80, MD180, et des turbines escamotables T 100, T 200 et T 380	Perforation du tuyau sans perceuse pour l'installation du collier de prise en charge
Système	Sprinklersystem	Sprinklersystem	Sprinklersystem	Sprinklersystem	Sprinklersystem	Sprinklersystem
Particularités	Peut être raccourci individuellement	Peut être raccourci individuellement	Peut être raccourci individuellement	Peut être raccourci individuellement	Écrou métal fixé pour faciliter le montage	Lame en métal trempé pour une longue durée de vie. La poignée s'ouvre pour permettre l'éjection des déchets de coupe

Raccordement du Sprinklersystem GARDENA

Options de raccordement des arroseurs pour une installation flexible

Technologie de raccordement brevetée "Quick & Easy" ¹ ou en combinaison avec les allonges déportées 2739 et 2740 ², pour un positionnement flexible des turbines et tuyères escamotables. Différentes options sont possibles : raccordement le long du tuyau avec la dérivation en T, raccordement d'angle avec le raccord d'angle ou raccordement en fin de tuyau avec le coude 90°. Autre alternative au raccord en T : ³ le collier de prise en charge pour le montage sans déconnexion du tuyau.

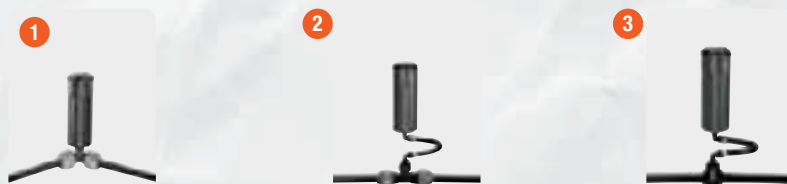

Pièces de raccordement des arroseurs

MADE IN GERMANY 

	<td> <td> </td></td>	<td> </td>	
Description	Connecteur 25 mm x filetage femelle 3/4"	Connecteur 25 mm x Filetage femelle 1"	Connecteur 25 mm x Filetage mâle 1"
Référence	2761-20	2762-20	2763-20
Prix de vente conseillé	5.50	5.50	5.50
Code EAN	 4 078500 276108	 4 078500 276207	 4 078500 276306
Cond./Pcs par palette	10 / 1840	10 / 1920	10 / 1840
Type d'emballage	En vrac	En vrac	En vrac
Disponibilité/information	–	–	–
Utilisation	Raccord au départ enterré, à la prise d'eau enterrée, et à la vanne de régulation et d'arrêt pour le raccordement du Sprinklersystem directement à l'arrivée d'eau domestique	Raccord aux électrovannes V1 et V3, au régulateur de pression et pour le raccordement du système d'arrosage directement à l'arrivée d'eau domestique	Pour le raccordement des tuyaux aux électrovannes, au régulateur de pression et pour raccorder directement le Sprinklersystem à l'alimentation en eau domestique
Système	Pipeline, Sprinklersystem	Sprinklersystem	Sprinklersystem
Particularités	Système de connexion rapide "Quick & Easy", liaison fileté à auto-étanchéité		

Pièces de raccordement de tuyau

MADE IN GERMANY 

					
Description	Pièce en T 25 mm	Pièce en L 25 mm	Rallonge 25 mm	Réducteur 32 - 25 mm	Bouchon 25 mm
Référence	2771-20	2773-20	2775-20	2777-20	2778-20
Prix de vente conseillé	10.50	7.50	7.50	10.50	5.50
Code EAN	 4 078500 277105	 4 078500 277303	 4 078500 277501	 4 078500 277709	 4 078500 277808
Cond./Pcs par palette	10 / 800	10 / 1140	10 / 1140	10 / 1140	10 / 2560
Type d'emballage	En vrac	En vrac	En vrac	En vrac	En vrac
Disponibilité/information	–	–	–	–	–
Utilisation	Bouchon de fin de ligne pour tuyau	Dérivation de conduite pour tuyau pour dédoubler un réseau	Changement de direction pour tuyau	Pour faire une dérivation d'un tuyau 32 mm à un tuyau 25 mm	Extension pour tuyau
Système	Pipeline, Sprinklersystem	Pipeline, Sprinklersystem	Pipeline, Sprinklersystem	Pipeline, Sprinklersystem	Pipeline, Sprinklersystem
Particularités	Système de connexion rapide "Quick & Easy"				



Tuyaux

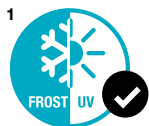

² MADE IN EUROPE

Description	Tuyau ^{1,2}	Tuyau ^{1,2}	Tuyau ^{1,2}	Coupe tuyaux 25 mm
Référence	2700-20	2701-20	2718-20	2727-20
Prix de vente conseillé	79.95	149.00	36.95	11.95
Code EAN				
Cond./Pcs par palette	1 / 44	1 / 36	1 / 22	3 / 2160
Type d'emballage	Boîte informative quadrichromie	Boîte informative quadrichromie	Boîte informative quadrichromie	Boîitage informatif quadrichromie
Utilisation	Pipeline, système d'irrigation automatique	Pipeline, système d'irrigation automatique	Pipeline, système d'irrigation automatique	Pour couper et limer proprement et facilement les tuyaux 25 mm
Système	Pipeline, Sprinklersystem	Pipeline, Sprinklersystem	Pipeline, Sprinklersystem	Pipeline, Sprinklersystem
Longueur	25 m	50 m	10 m	–
Montage	À poser ou à enterrer	À poser ou à enterrer	À poser ou à enterrer	–
Diamètre extérieur	25 mm	25 mm	25 mm	–
Pression de fonctionnement	Jusqu'à 6 bar	Jusqu'à 6 bar	Jusqu'à 6 bar	–
Particularités	Résistant aux rayons UV, opaque, résistant au vieillissement et aux intempéries			Coupe nette du tuyau par simple rotation du coupe tuyaux, possibilité de limer l'extrémité du tuyau pour une installation facile au système de raccords Quick & Easy GARDENA, lame à double face pour alterner entre coupe et limage

Basiques





¹ MADE IN GERMANY

² MADE IN EUROPE

Description	Vanne d'arrêt ²	Régulateur de pression	Regard pré-montable V1 ¹	Connecteur pour Regard pré-montable V3 ¹
Référence	8264-20	8200-20	1254-20	2758-20
Prix de vente conseillé	34.95	34.95	51.95	7.75
Code EAN				
Cond./Pcs par palette	2 / 160	2 / 576	2 / 68	4 / 1456
Type d'emballage	Boîte informative quadrichromie	Boîitage informatif quadrichromie	Manchon informatif quadrichromie	Autocollant informatif quadrichromie
Contenu	–	–	1 pièce	1 pièce
Utilisation	–	–	Pour placer 1 électrovanne 9V ou 24V et le régulateur de pression	Pour connecter deux Regard pré-montable V3
Utilisable pour	Pour régler/fermer individuellement un arroseur escamotable ou réseau complet	Réduction de la pression à 3,1 bars maximum	Régulateur de pression (8200), électrovanne programmable 1" 9V Bluetooth® (1285) et électrovanne 24V (1278)	Regard pré-montable V3 (1255), Régulateur de pression (8200)
Wasserdurchflussmenge	–	45 l/h - 4300 l/h	–	–
System	Système d'irrigation automatique (Sprinklersystem)	Système d'irrigation automatique (Sprinklersystem)	Sprinklersystem	Sprinklersystem
Montage	Enterré	En dessous et au-dessus du sol	Enterré	–
Abdeckung	Couvercle sphérique	•	•	–
Entnehmbares Sieb	•	•	–	–
Anschluss	Filetage mâle 3/4" (20/27)	Filetage mâle 1"	Filetage mâle 1"	Filetage mâle 1"
Besonderheiten	–	Filtre amovible contre la saleté inclus	Vissage télescopique pour un montage (démontage) facile des électrovannes. Couverture avec verrouillage de sécurité, 2 x filetage mâle 1"	–

MADE IN GERMANY 



Description	Equipement de raccordement grand débit	Set de connexion grand débit	Adaptateur	Purge automatique	Kit de vidange
Référence	1505-23	2713-20	1513-20	2760-20	2770-20
Prix de vente conseillé	29.95	35.95	8.25	16.95	11.95
Code EAN	 4 078500 150545	 4 078500 271301	 4 078500 151306	 4 078500 276009	 4 078500 057998
Cond./Pcs par palette	3 / 420	3 / 96	4 / 1152	10 / 1560	4/864
Type d'emballage	Blistre quadrichromie	Disque informatif quadrichromie	Blistre quadrichromie	Blistre quadrichromie	Boîte informative quadrichromie
Disponibilité/information	–	–	–	–	–
Utilisation	Pour relier pipeline et système d'irrigation automatique au robinet	Kit complet pour relier pipeline et système d'irrigation automatique à l'alimentation en eau	Pour la création d'un raccord de tuyau résistant durablement à la pression, idéal pour le montage d'une électrovanne ou d'une prise d'eau enterrée	Purge automatique en cas de mise hors service de l'installation	Pour protéger manuellement les produits et systèmes GARDENA du gel
Système	Pipeline, Sprinklersystem	Pipeline, Sprinklersystem	Pipeline, Sprinklersystem	Pipeline, Sprinklersystem	Pipeline, Sprinklersystem, système de raccords GARDENA, grand débit
Montage	Pour robinets avec filetage 26,5 mm (G 3/4") et 33,3 mm (G 1")	Pour robinets avec filetage 26,5 mm (G 3/4") et 33,3 mm (G 1")	Pour robinets avec filetage 26,5 mm (G 3/4") et 33,3 mm (G 1")	Sur dérivation en T 25 mm x filetage femelle 3/4" (réf. 2790) ou raccord 25 mm x 3/4" filetage femelle (réf. 2761)	–
Contenu	1 Profi System nez de robinet grand débit avec adaptateur, 2 Profi raccords rapides grand débit pour tuyaux de jardin de 19 mm (3/4")	1 Profi System nez de robinet avec adaptateur, 2 Profi raccords rapides grand débit pour tuyaux de jardin de 19 mm (3/4")	Avec contact à vis pour vissage au tuyau 19 mm (3/4")	1 purge automatique 1 housse de protection contre la saleté	1 valve de vidange, 1 purge pour les raccords aquastop, 1 purge pour les prises d'eau enterrées, 1 purge pour l'équipement de raccordement grand débit
Accessoires nécessaires	Tuyaux de jardin de 19 mm (3/4")	–	Tuyaux de jardin de 19 mm (3/4")	Dérivation en T 25 mm x 20/27 femelle (réf. 2790)	Compresseur, pompe à air ou pompe à vélo
Particularités	Avec Profi accessoires d'arrosage grand débit pour un débit plus élevé et moins de perte de pression	Avec accessoires d'arrosage grand débit pour un débit plus élevé et moins de perte de pression	Également adapté pour passer d'un tuyau de 19 mm (3/4") à un tuyau de 25 mm (avec raccord réf. 2763)	Installation à l'emplacement le plus bas du système. En utilisant la purge automatique, le système entier devient résistant contre le gel	–

Kits d'arroseurs Sprinklersystem

MADE IN GERMANY 



Description	Kit arroseur oscillant escamotable OS 140
Référence	8221-20
Prix de vente conseillé	199.00
Code EAN	 4 078500 822107
Cond./Pcs par palette	1 / 7
Type d'emballage	Boîte informative quadrichromie
Information produit	Voir réf. 8223
Contenu	1 x kit de connexion grand débit, 2 m de tuyau Flex 19 mm (3/4"), 1 x départ enterré, 20 m de tuyau 25 mm, 1 x raccord 25 mm x filetage femelle 3/4", 1 x dérivation en T 25 mm x filetage femelle 3/4", 1 x purge automatique, 1 x jonction en L 25 mm x filetage mâle 3/4", 1 x arroseur oscillant OS 140

Programmateurs multicanaux GARDENA

L'assortiment intelligent pour la commande automatique de systèmes d'arrosage

Les programmeurs multicanaux GARDENA s'imposent surtout quand le volume d'eau du robinet ne suffit plus à alimenter l'ensemble du système d'arrosage en une seule fois ou si chacun des espaces du jardin nécessite un volume d'eau différent.

Le smart Irrigation Control pour des valves de 24V est un membre à part entière du smart system. Toutes les missions d'arrosage du jardin peuvent être configurées avec l'application smart App de GARDENA.

Pour une solution sur batterie, l'électrovanne programmable 1" 9V Bluetooth® permet désormais la configuration de plusieurs électrovannes via l'application Bluetooth® GARDENA, indépendamment d'une alimentation électrique.

- Commande électrovanne avec ou sans câble, fonctionnement sur batterie ou branchement sur secteur 230V
- Possibilité de plusieurs programmes indépendants par électrovanne
- Programmation aisée par guidage de l'utilisateur
- Connexion à une sonde d'humidité du sol pour un arrosage économe en eau. La sonde d'humidité du sol empêche l'arrosage programmé lorsque l'humidité du sol est suffisante

Avec alimentation électrique



Sans alimentation électrique



Programmation par câble

À travers une programmation multi-voies **1** fixée au mur, les vannes **2** reçoivent une impulsion directe par câble, déterminant le moment où le débit d'eau doit être ouvert et fermé. Jusqu'à douze électrovannes de 24V peuvent être commandées entièrement automatiquement.



Electrovanne programmable 1" 9V Bluetooth®



Contrôle instantané jusqu'à 10 m

Prenez soin de votre jardin grâce à votre smartphone comme télécommande et l'application Bluetooth® GARDENA facile à utiliser.



Connexion Bluetooth

Il vous suffit de prendre votre smartphone, d'ouvrir l'application Bluetooth® GARDENA et vous êtes prêts à l'action.



Configuration facile

L'application Bluetooth® GARDENA vous guide pas à pas dans l'installation et la configuration de votre appareil Bluetooth®.



Une programmation facile

L'application Bluetooth® GARDENA vous aide à entretenir votre jardin comme il se doit grâce à un assistant de programmation.

Commandes à plusieurs canaux 24 V



CE



smart

CE

Description	Programmateur 4030 Classic	Programmateur 6030 Classic	smart irrigation control
Référence	1283-20	1284-20	19035-22
Prix de vente conseillé	119.00	129.00	239.00
Code EAN			
Cond./Pcs par palette	2 / 168	2 / 168	1 / 180
Type d'emballage	Boîte informative quadrichromie	Boîte informative quadrichromie	Boîte informative quadrichromie
Utilisation	Commande de 4 électrovannes 24 V max.		Pour l'arrosage de plusieurs zones via l'application smart App, raccordement de 6 électrovannes 24 V max. par programmateur
Utilisation avec	Électrovanne 24 V (Réf. 1278)		Électrovanne 24V (Réf. 1278), smart Sensor (Réf. 19040)
Alimentation en énergie	230 V / 24 V		230 V / 24 V
Nombre d'électrovannes 24 V pouvant être commandées	4	6	6
Programmes d'arrosage individuels par vanne	3	3	Configuration individuelle via l'application smart App
Durée d'arrosage pro Programm	1 min. - 3 h 59 min., modifiable de manière centralisée entre 0 et 200 %		Configuration individuelle via l'application smart App
Convient pour une installation à l'extérieur	à l'abri de la pluie uniquement		• Classe de protection IP X4
Canal-maître pour amorcer une pompe	•	•	•
Câble jusqu'aux vannes	Câble de connexion 24V (Réf. 1280)		Câble de connexion 24V (Réf. 1280)
Sauvegarde des programmes en cas de panne d'électricité	Pile alcaline 9 V (non fournie)		–
Contrôle via l'application smart App	–		Téléchargement gratuit, pas de frais supplémentaires, disponible pour smartphone, tablette et web
Peut être utilisé avec	–		Avec tout autre produit complémentaire smart system ou d'autres smart Irrigation Control
Configuration requise	–		Routeur Wi-Fi et accès Internet, smartphone, tablette ou PC
Particularités	Capteur d'humidité du sol (Réf. 1867) peut être connecté, adaptateur requis (disponible auprès du service après-vente)		Branchement direct et simple sur le programmateur (par fiche)











Accessoires de commande à plusieurs canaux 24 V

¹ **MADE IN GERMANY** 

			
	CE	CE	CE
Description	Electrovanne 24 V ¹	Câble de connexion 24 V	Connexions étanches 24 V
Référence	1278-20	1280-20	1282-20
Prix de vente conseillé	59.95	61.00	21.00
Code EAN	 4 078500 127806	 4 078500 128001	 4 078500 128209
Cond./Pcs par palette	4 / 340	4 / 304	4 / 1632
Type d'emballage	Boîte informative quadrichromie	Manchon informatif quadrichromie	Blister quadrichromie
Disponibilité/information	–	–	–
Contenu	–	–	6 pièce
Utilisation	Raccordement à un programmeur GARDENA au moyen d'un câble	Raccordement de 6 électrovannes 24 V max. sur un programmeur GARDENA	Pour le raccord hermétique du câble de connexion 24 V à une électrovanne 24 V lors de l'utilisation du regard pré-montable V1
Utilisation avec	Programmeur 4030 (Réf. 1283), 6030 (Réf. 1284), Programmation d'arrosage (Réf. 19035, 19210)		Câble de connexion 24 V (Réf. 1280)
Convient pour une installation à l'extérieur	•	•	–
Particularités	Ouverture / fermeture manuelles possibles, filtre fin autonettoyant pour une commande exempte de pannes, pression de fonctionnement de 0,5 à 12 bar. Avec filetage intérieur 1"	15 m, section du câble 7 x 0,5 mm ² , Câblage max. 30 m, Tension max. 30 V	Connexion simple par appui sur un bouton, section du câble de 0,33 à 1,5 mm ² , diamètre de câble max. 3,9 mm Tension max. 30 V



Accessoires de commande à plusieurs canaux et connectiques 9V et 24V

¹ **MADE IN GERMANY** 

				
Description	Regard pré-montable V1 ¹	Regard pré-montable V3 ¹	Connecteur pour Regard pré-montable V3	Regard circulaire 1 voie
Référence	1254-20	1255-20	2758-20	1290-20
Prix de vente conseillé	51.95	99.95	7.75	21.00
Code EAN	 4 078500 125406	 4 078500 125505	 4 078500 055291	 4 078500 129008
Cond./Pcs par palette	2 / 68	2 / 24	4 / 1456	1 / 242
Type d'emballage	Manchon informatif quadrichromie	Manchon informatif quadrichromie	Autocollant informatif quadrichromie	Autocollant informatif quadrichromie
Contenu	1 pièce	1 pièce	1 pièce	1 pièce
Utilisation	Pour placer 1 électrovanne 9V ou 24V	Pour placer jusqu'à 3 électrovannes 9V ou 24V	Pour connecter deux Regard pré-montable V3	Pour placer 1 électrovanne 9V ou 24V
Utilisable pour	Régulateur de pression (8200), électrovanne programmable 1" 9V Bluetooth® (1285) et électrovanne 24V (1278)	Electrovanne programmable 1" 9V Bluetooth® (Réf. 1285), électrovanne 24V (1278)	Regard pré-montable V3 (1255)	Électrovanne 9V (1251), électrovanne 24V (1278)
Particularités	Vissage télescopique pour un montage (démontage) facile des électrovannes. Couvrete avec verrouillage de sécurité, 2 x filetage mâle 1"	Vissage télescopique pour un montage (démontage) facile des électrovannes. Couvrete avec verrouillage de sécurité	–	Couvrete verrouillable. Poids max. supporté par le couvercle : 400 kg.

¹ **MADE IN GERMANY**



Description	Electrovanne programmable 9V Bluetooth ^{®1}	Kit regard pré-montable V3 + électrovannes programmables 9V Bluetooth ^{®1}	Module de commande 9V Bluetooth [®]
Référence	1285-20	1286-20	1287-20
Prix de vente conseillé	149.00	439.00	65.95
Code EAN	 4 078500 052948	 4 078500 052986	 4 078500 052993
Cond./Pcs par palette	2 / 288	1 / 18	2 / 1320
Type d'emballage	Boîtage informatif quadrichromie	Boîtage quadrichromie	Boîtage informatif quadrichromie
Contenu	Electrovanne programmable 9V Bluetooth [®]	3 électrovannes programmables 1" 9V Bluetooth [®]	Module de commande 9V Bluetooth [®]
Application	Pour commander des installations d'arrosage sans connexion sur secteur 230V. Configuration simple de la programmation avec l'application Bluetooth [®] GARDENA	Pour commander des installations d'arrosage sans connexion sur secteur 230V. Configuration simple de la programmation avec l'application Bluetooth [®] GARDENA	Pour la conversion d'électrovannes GARDENA 9 V jusqu'en 2020. Remplace le module de commande 9 V et la console de programmation. Configuration simple de la programmation avec l'application Bluetooth [®] GARDENA
Utilisable pour	Sonde d'humidité (Réf. 1867-20)	Sonde d'humidité (Réf. 1867-20)	Electrovanne programmable 9V (Réf. 1251) (à 2020), Sonde d'humidité (Réf. 1867-20)
Alimentation en énergie	1 x pile alcaline 9V (non comprise). Autonomie d'environ 1 an	3 x piles alcalines 9V (non comprise). Autonomie d'environ 1 an	3 x piles alcalines 9V (non comprise). Autonomie d'environ 1 an
Pression de fonctionnement	0,5-12 bar	0,5-12 bar	—
Nombre de programmations (début, durée, fréquence)	6	6 (pour chaque électrovanne)	6
Début de l'arrosage	Temps réglable par programme	Temps réglable par programme	Temps réglable par programme
Durée d'arrosage	1 min. - 10 heures par programme	1 min. - 10 heures par programme	1 min. - 10 heures par programme
Fréquence d'arrosage	Jours d'arrosage au choix	Jours d'arrosage au choix	Jours d'arrosage au choix
Particularités	Application Bluetooth [®] GARDENA, exigences techniques : au minimum Android 5.0 ou iOS 12.X, Bluetooth LowEnergy 4.0. Possibilité d'ajouter autant d'électrovannes que nécessaires. Technologie de vanne électromagnétique à économie d'énergie. Molette pour ouverture / fermeture manuelles. Géométrie de vanne à débit optimisé pour une déperdition de pression minimale. Avec filetage femelle 1". 3 indicateurs LED pour signaler l'activation du Bluetooth [®] , l'arrosage en cours et l'alerte batterie faible.	Application Bluetooth [®] GARDENA, exigences techniques : au minimum Android 5.0 ou iOS 12.X, Bluetooth LowEnergy 4.0. Technologie de vanne électromagnétique à économie d'énergie. Molette pour ouverture / fermeture manuelles. Géométrie de vanne à débit optimisé pour une déperdition de pression minimale. Avec filetage femelle 1". 3 indicateurs LED pour signaler l'activation du Bluetooth [®] , l'arrosage en cours et l'alerte batterie faible.	Application Bluetooth [®] GARDENA, exigences techniques : au minimum Android 5.0 ou iOS 12.X, Bluetooth LowEnergy 4.0. 3 indicateurs LED pour signaler l'activation du Bluetooth [®] , l'arrosage en cours et l'alerte batterie faible.





Programmateurs d'arrosage GARDENA

Une gamme complète pour un arrosage automatique

- Automatisation de l'arrosage via des arroseurs, le Micro-Drip-System ou Sprinklersystem, pour bénéficier de plus de temps libre dans votre jardin.
- Technologie "Safe Stop", une vanne 100% fiable : l'arrosage ne démarre pas si le niveau de batterie est insuffisant pour refermer la vanne. Une technologie unique qui prévient lorsque le niveau de batterie est faible.



Pour les propriétaires de balcons/terrasses

- Programmeur d'arrosage Flex

Options de programmation les plus courantes. Fonctionnalités innovantes telles que des options d'arrosage spécifiques pour les plantes en pot.

Pour les plus exigeants

- Programmeur d'arrosage Select
- Programmeur Bluetooth®
- Programmeur d'arrosage MultiControl Duo

Multiples possibilités de programmation.

Programmeur Bluetooth® avec configuration via l'application GARDENA



Pour les spécialistes

- Programmeur d'arrosage Master
- Programmeur smart Water Control

Options individualisées de programmation grâce à 6 programmes d'arrosage. En combinaison avec un sélecteur automatique, il est possible d'arroser automatiquement jusqu'à six zones de jardin l'une à la suite de l'autre.

Interface unique et intuitive

- Paramétrage facile grâce à un module de commande intuitif doté d'un bouton poussoir rotatif
- Grand écran et unité de contrôle amovible pour une utilisation simple, permettant de voir confortablement l'ensemble de la programmation
- Ecran de contrôle incliné vers l'arrière pour une lisibilité optimale
- Electronique résistant aux intempéries



Économie d'eau :

La sonde d'humidité du sol (en option) mesure l'humidité du sol et évite les arrosages programmés inutiles.



MADE IN GERMANY



CE



CE



CE





CE



CE

1

Description	Minuterie d'arrosage	Programmeur d'arrosage Flex	Programmeur d'arrosage Select	Programmeur d'arrosage Bluetooth® 1	Programmeur d'arrosage Master
Référence	1169-20	1890-20	1891-20	1889-20	1892-20
Prix de vente conseillé	44.95	59.95	79.95	99.95	129.00
Code EAN	 4 078500 116909	 4 078500 045759	 4 078500 045698	 4 078500 052863	 4 078500 045636
Cond./Pcs par palette	2 / 288	2 / 204	2 / 204	2 / 204	2 / 204
Type d'emballage	Blister quadrichromie	Boîtage informatif quadrichromie	Boîtage informatif quadrichromie	Boîtage informatif quadrichromie	Boîtage informatif quadrichromie
Disponibilité/information	–	–	–	–	–
Sorties programmables	1	1	1	1	1
Nombre de programmations (début, durée, fréquence)	–	1	3	3	6
Début de l'arrosage	–	Choix de l'heure précise	Temps réglable par programme	Temps réglable par programme	Temps réglable par programme
Durée d'arrosage	–	1 sec. - 99 min.	1 min. - 7 h 59 min. par programme	1 min. - 8 heures par programme	1 min. - 4 heures par programme
Fréquence d'arrosage	–	Toutes les 4/6/8/12/24/48/72 heures	Jours d'arrosage au choix	Jours d'arrosage au choix	Jours d'arrosage au choix
Alimentation en énergie	Mécanique	1 x pile alcaline 9V (non fournie)	1 x pile alcaline 9V (non fournie)	1 x pile alcaline 9V (non fournie)	1 x pile alcaline 9V (non fournie)
Modules de commande	Roue rotative	Grand sélecteur rotatif, bouton pour confirmation	Sélection et confirmation en un seul bouton poussoir rotatif	Application Bluetooth® GARDENA, bouton d'activation pour l'arrosage manuel	Sélection et confirmation en un seul bouton poussoir rotatif
Affichage à LED	–	•	•	•	• Écran LCD de haute qualité avec affichage de menu déroulant
Unité de commande amovible	–	•	•	•	•
Commande entièrement automatique avec sonde d'humidité (en option)	–	•	•	•	•
Mode manuel	–	Avec arrêt automatique	Avec arrêt automatique	Avec arrêt automatique	Avec arrêt automatique
Alerte batterie faible	–	•	•	•	•
Technologie Safe Stop	–	•	•	•	•
Sécurité enfant / Verrouillage de l'écran	–	•	•	•	•
Résistant aux intempéries	–	•	•	•	•
Filetage femelle pour robinet	26,5 mm (G 3/4"), 33,3 mm (G 1")				
Pression de fonctionnement	0,5 – 12 bar	0,5–12 bar	0,5–12 bar	0,5–12 bar	0,5–12 bar
Utilisable pour	–	Sonde d'humidité (Réf. 1867-20)	Sonde d'humidité (Réf. 1867-20)	Sonde d'humidité (Réf. 1867-20)	Sélecteur 6 voies (Réf. 1197), sonde d'humidité (Réf. 1867-20)
Particularités	Arrêt automatique, Passage d'eau réglable	Paramètres réglables avec un système de bouton poussoir rotatif innovant, cycles courts d'arrosage adaptés aux plantes en pot - idéal pour une utilisation combinée avec le Micro Drip System GARDENA.	Programmation individuelle avec 3 programmations différentes, fonctionnement intuitif avec seulement un bouton. Possibilité de commande par le biais de la sonde d'humidité pour une meilleure gestion de l'eau.	Application Bluetooth® GARDENA, exigences techniques : au minimum Android 5.0 ou iOS 12.X, Bluetooth Low Energy 4.0 3 indicateurs LED pour signaler l'activation du Bluetooth, l'arrosage en cours et l'alerte batterie faible.	Grand écran LCD avec menu défilant en plusieurs langues au choix (DE, EN, FR, NL, SV, IT, ES, PL, CS). Options de programmation individuelle fonctionnement intuitif avec un seul bouton, ajustement saisonnier de la durée d'arrosage de manière centrale, fonction "pluie" si l'arrosage est arrêté en raison du mauvais temps, contrôle du sélecteur 6 voies. (Réf. 1197).

MADE IN GERMANY



reddot award 2016 winner

Description



CE

Programmateur d'arrosage MultiControl duo



smart

CE

smart Water Control 1



CE

Programmateur d'arrosage Select- Promo

Référence	1874-20	19031-20	1893-34
Prix de vente conseillé	159.00	179.00	99.95
Code EAN			
Cond./Pcs par palette	2 / 120	1 / 294	12 / 48
Type d'emballage	Boîtier informatif quadrichromie	Boîtier quadrichromie	Boîtier quadrichromie
Disponibilité/information	–	–	Livré uniquement en présentoir de 12 pièces
Sorties programmables	2	1	1
Durée d'arrosage	1 min. - 3 h 59 min. (par sortie)	1 min. - 10 heures	1 min. - 7 h 59 min. par programme
Fréquence d'arrosage	Jours d'arrosage au choix ou tous les 2/3/7 jours	Jours d'arrosage au choix	Jours d'arrosage au choix
Sélection possible des jours de la semaine	•	•	•
Arrosage journalier possible	Tous les 8/12/24 heures (par sortie)	Intervalles ajustables en continu	–
Alimentation en énergie	1 x pile alcaline 9 V (non fournie)	3 x piles AA 1,5 V alkaline (LR6, non comprises)	1 x pile alcaline 9 V (non fournie)
Indicateur du niveau de batterie	•	•	•
Filetage femelle pour robinet	26,5 mm (G 3/4"), 33,3 mm (G 1")	26,5 mm (G 3/4"), 33,3 mm (G 1")	26,5 mm (G 3/4"), 33,3 mm (G 1")
Pression de fonctionnement	0,5 - 12 bar	0,5 - 12 bar	0,5 - 12 bar
Affichage à LED	•	–	•
Explication de programmation Easy Prog	•	• smart system App, bouton pour l'arrosage manuel	•
Unité de contrôle amovible	•	–	•
Prise pour pluviomètre ou sonde d'humidité	Sonde d'humidité (Réf. 1867)	Tous les Sets du système intelligent, Distributeur d'eau automatique, smart Sensor (Réf. 19040-20)	•
Utilisable pour	Sonde d'humidité (Réf. 1867-20)	tout smart systems et smart sensor (19040)	Sonde d'humidité (Réf. 1867-20)
Commande entièrement automatique avec sonde d'humidité (en option)	•	Avec le smart Sensor	•
Particularités	Avec écran large pour une programmation extrêmement aisée, Possibilité de commande par le biais de sondes	Signal LED pour indiquer que l'arrosage est en cours, la qualité du signal, l'alerte sur le niveau de batterie. Envoi d'alerte anti-gel via l'application smart App lorsque la température est inférieure à 5°C. Configuration requise : smart Gateway, router (Wi-Fi) et accès internet via smartphone, tablette ou web. Fonctionnalités mises à jour en continu via l'application smart App	Programmation individuelle avec 3 programmations différentes, fonctionnement intuitif avec seulement un bouton. Possibilité de commande par le biais de la sonde d'humidité pour une meilleure gestion de l'eau. Contenu: Programmateur d'arrosage Select, 8193 Sélecteur 2 circuits



smart irrigation

Le smart Water Control GARDENA vous permet de contrôler à distance l'arrosage de votre jardin. Pour des résultats parfaits - simplement contrôlé via l'application smart App GARDENA, Apple HomeKit, Amazon Alexa ou Google Home.



Description	Sonde d'humidité du sol	Câble d'extension	smart Sensor	Sélecteur automatique
Référence	1867-20	1868-20	19040-20	1197-20
Prix de vente conseillé	64.95	23.50	69.95	124.00
Code EAN				
Cond./Pcs par palette	2 / 384	2 / 760	1 / 270	2 / 100
Type d'emballage	Boîtier informatif quadrichromie	Boîtier informatif quadrichromie	Boîtier informatif quadrichromie	Boîtier informatif quadrichromie
Utilisation	Pour un arrosage optimisé et économe en eau. Connexion à un programmeur d'arrosage GARDENA Mesure l'humidité du sol et empêche les arrosages programmés lorsqu'un niveau d'humidité prédéfini est atteint.	Pour prolonger le câble de la sonde jusqu'à max. 105 m	Mesures de l'humidité et la température du sol intégrées à l'application smart App de GARDENA pour un arrosage intelligent et entièrement autonome.	Alimente jusqu'à 6 réseaux d'arrosage en série entièrement automatiquement
Utilisable pour	Flex (Réf. 1890), Select (Réf. 1891), Bluetooth® (Réf. 1889), Master (Réf. 1892), MultiControl duo (Réf. 1874), Programmeur 4030 (Réf. 1283) et 6030 (Réf. 1284) Classic, Electrovanne programmable 1" 9V Bluetooth® (Réf. 1285), Pompe d'arrosage de surface 6300 (Réf. 9058), Pompe d'arrosage de surface 6500 (Réf. 9059), Groupe de surpression 5600 (Réf. 9067), Groupe de surpression 6300 (Réf. 9068)	Sonde d'humidité (1867)	Tous les kits smart system	Programmeur d'arrosage Master (1892)
Alimentation en énergie	2 x AA 1,5V (LR6, non fournies), environ 1 an de fonctionnement	–	2 x piles AA 1,5 V alcaline (LR6, non comprises)	Mécanique
Indicateur LED	–	–	Force du signal pour le raccordement sans fil au gateway	–
Contrôle via l'application smart App GARDENA	–	–	Téléchargement gratuit, pas de frais supplémentaires, disponible pour smartphone, tablette et web	–
Configuration requise	–	–	smart Gateway GARDENA, router (wifi) et accès internet - pour smartphone, tablette ou PC	–
Particularités	Configuration des limites du taux d'humidité pour les programmeurs Flex, Select, Master et sur l'application Bluetooth pour toutes les solutions d'arrosage Bluetooth compatibles (programmeurs GARDENA, pompes d'arrosage de surface, groupes de surpression et électrovannes 9V), valeur standardisée pour tous les autres programmeurs GARDENA qui se connectent à la sonde. Faible consommation d'énergie pour une autonomie de batterie plus longue. Design compact et très plat pour une utilisation permanente sur les pelouses, dans les massifs et plantes en pot. Système de capteur fiable en permanence grâce au principe de mesure électrothermique.	Longueur 10 m, à poser en surface ou à enterrer	Valeurs mesurées : Sonde d'humidité 0 - 100 % Température du sol -1 - +50 °C	Les zones de jardin sont arrosées tour à tour selon la programmation effectuée sur le programmeur, Avec filetages de raccordement de 26,5 mm (G 3/4"), Livré avec 5 nez de robinet (901) et 3 bouchons



Arroser économiquement et selon les vrais besoins en eau du sol

Les programmeurs Flex, Select, Bluetooth®, Master et MultiControl duo sont compatibles avec la sonde d'humidité GARDENA (1867). La sonde interrompt ou bloque l'arrosage en cas d'humidité suffisante du sol.

Alimente jusqu'à 6 réseaux d'arrosage

Alimente jusqu'à 6 réseaux d'arrosage entièrement automatiquement. Idéal pour des zones de plantation ayant des besoins en eau différents ou lorsque le débit ne suffit pas pour alimenter tous les réseaux simultanément. Les zones de jardin sont arrosées tour à tour selon la programmation effectuée sur le programmeur.

Le jardin connecté à vos envies.

Avec un système d'arrosage intelligent et une tondeuse robot, votre jardin est entretenu où que vous soyez.

 **GARDENA**
smartsystem



Systeme de jardin connecté



Pour établir la connexion avec le smart system, vous aurez besoin de l'application smart App de GARDENA et du Gateway.



Application smart App de GARDENA

Votre jardin est toujours près de vous grâce à l'application gratuite smart App de GARDENA. Tondre votre pelouse et arroser votre jardin n'a jamais été aussi facile. Même les lumières ou autres objets électriques dans le jardin sont facilement contrôlables où que vous soyez.



smart Gateway

Connectez votre application smart App de GARDENA à votre jardin intelligent via votre réseau WiFi ou câble LAN.



Commencez avec l'application de votre choix



smart Water Control – relié au robinet d'extérieur

Arrosez votre jardin depuis votre robinet d'extérieur existant. Le programmeur smart Water Control vous permet d'arroser votre jardin à distance grâce à l'application smart App de GARDENA et vous garantit des résultats parfaits.

En l'utilisant avec le capteur smart Sensor, vous économisez de l'eau et arrosez toujours la juste quantité d'eau.



smart Irrigation Control – connexion à l'arrosage enterré

Avec le système d'arrosage enterré, arrosez plusieurs zones de votre jardin sans effort. Le programmeur smart Irrigation Control vous permet d'arroser jusqu'à 6 zones, individuellement contrôlables via l'application smart App de GARDENA.

En l'utilisant avec le capteur smart Sensor, vous économisez de l'eau et arrosez toujours la juste quantité d'eau.



smart Sensor

Mesurez l'humidité et la température du sol dans votre jardin ou dans vos jardinières et vérifiez les données dans l'application smart App de GARDENA.

En utilisant le capteur smart Sensor avec un smart Water Control, un smart Irrigation Control ou une smart Pump, vous économisez de l'eau et arrosez toujours la juste quantité d'eau.



Tondeuses robots smart

Tondez votre pelouse intelligemment et automatiquement. Avec l'application smart App de GARDENA et votre tondeuse robot smart SILENO, obtenez un jardin tondu à la perfection jusqu'à 1500m² de surface. Passez au niveau supérieur pour l'entretien intelligent de votre pelouse avec LONA™. Intelligence qui apprend, cartographie et s'adapte à chaque jardin.



smart Power

Branchez n'importe quel appareil électrique à l'adaptateur smart Power GARDENA, tels que vos lampes ou vos pompes pour fontaines et allumez-les ou éteignez-les quand vous voulez, où que vous soyez, grâce à l'application smart App de GARDENA. Solution parfaite pour intégrer des pompes qui ne font pas partie du smart system dans ce dernier.



smart automatic Home and Garden Pump

Transformer l'eau de pluie de votre jardin en eau domestique grâce à la pompe smart Automatic Home & Garden Pump. Contrôlée via l'application smart App de GARDENA, vous pourrez arroser votre jardin à partir de programmes pré-établis ou fournir de l'eau à vos toilettes ou machines à laver. En l'utilisant avec le capteur smart Sensor, vous économisez de l'eau et arrosez toujours la juste quantité d'eau.



Découvrez les meilleures fonctionnalités de l'application smart App de GARDENA



EasyApp Control

Prenez soin de votre jardin où que vous soyez grâce à notre application smart App de GARDENA facile à utiliser.



EasyConfig

Configuration facile et assistée. L'application smart App de GARDENA fournit des instructions étape par étape pour configurer votre propre smart system. Des illustrations claires, des conseils et des astuces utiles pour créer vos programmes d'arrosage et de tonte en toute simplicité.



Auto Schedule

L'application smart App de GARDENA vous aide grâce à la programmation à distance à garder votre jardin en parfait état.



LONA™ Intelligence

Le niveau supérieur pour l'entretien intelligent des pelouses : une technologie de cartographie basée sur l'intelligence artificielle qui localise, assimile, cartographie et s'adapte aux jardins. Uniquement sur les tondeuses robots SILENO.



Sensor Control

Le capteur smart Sensor mesure la température et l'humidité du sol dans votre jardin pour optimiser l'arrosage et économiser l'eau.



Prévisions météorologiques

De la pluie en prévision ? L'application smart App de GARDENA adapte vos programmations aux données météorologiques.



smart Home

Contrôlez vos appareils de jardinage smart via Apple Home, Google Home ou Amazon Alexa par la voix ou l'application.



Bibliothèque de plantes

Découvrez tout ce que vous devez savoir sur vos plantes, de leurs floraisons jusqu'à leur environnement de prédilection.





Description	Kit smart SILENO city	Kit smart SILENO life	Kit smart SILENO life	Kit smart SILENO life
Référence	19603-62	19701-62	19702-62	19704-62
Prix de vente conseillé	1199.00	1349.00	1549.00	1749.00
Code EAN				
Cond./Pcs par palette	1 / 4	1 / 4	1 / 4	1 / 4
Type d'emballage	Boîte quadrichromie	Boîte quadrichromie	Boîte quadrichromie	Boîte quadrichromie
Disponibilité/Information	Uniquement disponible en set complet, réf. 19603	Uniquement disponible en set complet, réf. 19701	Uniquement disponible en set complet, réf. 19702	Uniquement disponible en set complet, réf. 19704
Contenu	smart Gateway, smart SILENO city tondeuse robotique	smart Gateway, smart SILENO life tondeuse robotique	smart Gateway, smart SILENO life tondeuse robotique	smart Gateway, smart SILENO life tondeuse robotique
Extensible	Avec tout autre produit complémentaire smart system			
Technologie sur accu	Accu Ion-Lithium			
Puissance de la batterie	18 V			
Capacité de la batterie	2,0 Ah	2,0 Ah	2,0 Ah	2,0 Ah
Temps de charge env.	60 min	60 min	60 min	60 min
Temps de tonte par charge env.	65 min	65 min	65 min	65 min
Surface de pelouse conseillée	< 600 m ²	< 750 m ²	< 1.000 m ²	< 1.500 m ²
Pente maximale	Jusqu'à 35 %			
Hauteur de coupe, min-max.	20 - 50 mm			
Coupe	Disque à lames avec 3 lames			
Système de chargement	Automatique			
Poids env.	7,3 kg	8,3 kg	8,3 kg	8,3 kg
Dimensions (L x L x H) (sans station de charge)	55 x 38 x 23 cm	58 x 39 x 23 cm	58 x 39 x 23 cm	58 x 39 x 23 cm
Câble périphérique	150 m	200 m	200 m	250 m
Cavaliers	200 Pièces	300 Pièces	300 Pièces	300 Pièces
Lames de rechange	-	-	-	-
Raccords de câble	4	4	4	4
Connecteurs	5	5	5	5
Programmation des heures de tonte	via l'application pour smartphone, smart App GARDENA	via l'application pour smartphone, smart App GARDENA	via l'application pour smartphone, smart App GARDENA	via l'application pour smartphone, smart App GARDENA
Nettoyable à l'eau	•	•	•	•
Intelligence LONA™	•	•	•	•
Fonction de démarrage à distance	3 points de départ paramétrables	3 points de départ paramétrables	3 points de départ paramétrables	3 points de départ paramétrables
Niveau sonore perçu (dB)A**	57 (dB)A	57 (dB)A	57 (dB)A	57 (dB)A
Technologie SensorControl - ajustement automatique de la tonte à la hauteur de l'herbe		•	•	•
Contrôle via l'application smart App GARDENA	Téléchargement gratuit, sans frais supplémentaires, disponible pour smartphone, tablette et web Routeur Wi-Fi et accès Internet, smartphone, tablette ou PC			
Particularités	Station de charge, peut être utilisée sous la pluie, système anti-vol grâce au code PIN et à l'alarme, fonction mulching, chargement automatique, emplacement variable de la station de charge, tonte automatique même dans les passages étroits, mise à jour du logiciel facile à installer, mode ECO, CorridorCut : tond dans les passages très étroits, FrostSensor : capteur de gel			





Toutes les informations sur LONA™, voir page 160.

* Après enregistrement sur gardena.com/registration dans les 3 mois suivant l'achat.
Batteries exclues. Conditions de garantie sur gardena.com/warranty.

** ISO 11094

Kits smart system GARDENA - Tondeuses robotiques / Arrosage





Description	Kit smart Sensor Control	Kit smart Water Control
Référence	19202-20	19103-20
Prix de vente conseillé	299.00	279.00
Code EAN	 4 078500 049023	 4 078500 018906
Cond./Pcs par palette	1 / 72	1 / 72
Type d'emballage	Boîte quadrichromie	Boîte quadrichromie
Contenu	smart Gateway, smart Sensor, smart Water Control	smart Gateway, smart Water Control
Utilisation	Arroser des plantes via l'application du smart GARDENA	Arroser des plantes via l'application du smart GARDENA
Extensible	Avec tout autre produit complémentaire smart system	
Configuration requise	Routeur Wi-Fi et accès Internet, smartphone ou tablet	

Produits complémentaires smart system GARDENA - Arrosage





reddot award 2016 winner



Description	smart Sensor	Description	smart Water Control
Référence	19040-20	Référence	19031-20
Prix de vente conseillé	69.95	Prix de vente conseillé	179.00
Code EAN	 4 078500 049009	Code EAN	 4 078500 018869
Emballage	1 / 270	Emballage	1 / 294
Type d'emballage	Boîtier quadrichromie	Type d'emballage	Boîtier quadrichromie
Utilisation	Mesure l'humidité du sol, la luminosité et la température extérieure. Ces données sont transmises à l'utilisateur via l'application smart App de GARDENA	Utilisation	Arrosage automatique via l'application smart App GARDENA, idéal pour l'utilisation du système MicroDrip ou Sprinklersystem
Peut être utilisé avec	Tous les kits smart system	Peut être utilisé avec	Tous les kits smart system
Alimentation en énergie	2 x piles AA 1,5 V alcaline (LR6, non comprises)	Alimentation en énergie	3 x piles AA 1,5 V alcaline (LR6, non comprises)
Indicateur LED	Force du signal pour le raccordement sans fil au Gateway	Indicateur LED	Arrosage actif, force du signal, message de batterie
Sonde d'humidité	0 - 100 %	Sortie programmable	1
Température extérieure	-40 °C - 50 °C	Durée d'arrosage	1 min. - 10 heures
Contrôle via l'application smart App GARDENA	Téléchargement gratuit, sans frais supplémentaires, disponible pour smartphone, tablette et web	Fréquence d'arrosage	Jusqu'à 6 cycles d'arrosage par jour, choix des journées
Configuration requise	smart Gateway GARDENA, routeur (wifi) et accès internet - pour smartphone, tablette ou PC	Filetage femelle pour robinet	26,5 mm (G 3/4"), 33,3 mm (G 1")
		Pression de fonctionnement	0,5 - 12 bar
		Contrôle via l'application smart App GARDENA	Téléchargement gratuit, sans frais supplémentaires, disponible pour smartphone, tablette et web
		Configuration requise	smart Gateway GARDENA, routeur (wifi) et accès internet - smartphone, tablette ou PC
		Caractéristiques spéciales	Programmation des cycles d'arrosage dans l'agenda, alerte contre le gel envoyée par notification via l'application lorsque la température baisse en dessous de 3°C



Description	Kit smart Irrigation Control Sensor	smart Irrigation Control
Référence	19210-22	19035-22
Prix de vente conseillé	349.00	239.00
Code EAN	 4 066407 003828	 4 066407 003811
Cond./Pcs par palette	1 / 81	1 / 180
Type d'emballage	Boîte informative quadrichromie	Boîte informative quadrichromie
Disponibilité/Information	-	-
Contenu	smart Gateway, smart Irrigation Control, smart Sensor	smart Irrigation Control Sensor
Utilisation	Arrosage de plusieurs zones via l'application smart App. Contrôle de 6 électrovannes 24 V par programmeur	
Peut être utilisé avec	Tous les produits complémentaires smart system	Électrovanne 24 V (Réf. 1279), smart Sensor (Réf. 19040), tous les kits smart system
Puissance	230 V / 24 V	230 V / 24 V
Nombre d'électrovannes 24 V pouvant être commandées	6	6
Programmes d'arrosage individuels par vanne	Configuration individuelle via application smartphone, smart App	Configuration individuelle via application smartphone, smart App
Durée d'arrosage par programme	Configuration individuelle via application smartphone, smart App	Configuration individuelle via application smartphone, smart App
Possibilité d'utilisation en extérieur	• Classe de protection IP X4	• Classe de protection IP X4
Canal-maître pour amorcer une pompe	•	•
Câble jusqu'aux vannes	Câble de connexion 24 V (Réf. 1280)	Câble de connexion 24 V (Réf. 1280)
Contrôle via l'application smart App GARDENA	Via tout autre produit complémentaire smart system, ou via un programmeur smart Irrigation Control supplémentaire pour l'arrosage de zones d'autres zones	Téléchargement gratuit, sans frais d'abonnement, disponible pour smartphone et tablette et web
Configuration requise	Routeur et un accès Internet Wi-Fi, smartphone ou tablette ou PC	smart Gateway, routeur et un accès Internet Wi-Fi, smartphone ou tablette ou PC





NOUVEAU

CE

Description	smart Gateway
Référence	19005-20
Prix de vente conseillé	99.95
Code EAN	 4 078500 056885
Cond. / Unités par palette	1 / 228
Type d'emballage	Boîtier informatif quadrichromie
Contenu	smart Gateway, LAN cable
Utilisation	Le cœur du smart system. Connecte tous les produits GARDENA smart à Internet et à l'application GARDENA smart
Peut être utilisé avec	Tous les kits smart system
Puissance	230 V
Contrôle avec l'application smart App GARDENA	Téléchargement gratuit, sans frais supplémentaires, disponible pour smartphone, tablette et web
Configuration requise	Routeur et un accès Internet Wi-Fi, smartphone ou tablette ou PC



Tondeuses robots GARDENA

SILENO. LA tondeuse robot intelligente.



Les tondeuses robots GARDENA sont des appareils intelligents dotés des technologies Full Connect, AI-Precise et Auto Weather & Terrain, et elles sont les plus silencieuses de leur catégorie. La nouvelle technologie LONA™ équipera désormais le smart SILENO sous différents modèles connectés.*

L'entretien à distance de la pelouse passe à un niveau supérieur avec la localisation du robot, la cartographie du jardin, la gestion et protection des zones et bien d'autres fonctions à venir. Nos smart SILENO sont équipés d'un logiciel appelé LONA™ Intelligence qui permet la localisation et la navigation de votre tondeuse robot. Découvrez le niveau supérieur pour l'entretien intelligent des pelouses avec Location Tracking, Garden Mapping, Zone Management, Area Protect et bien d'autres fonctionnalités à venir.



Full Connect

Entièrement connectée au smart system GARDENA. Pour prendre soin de votre jardin où que vous soyez***.

*** Bénéficiez d'une expérience smart complète avec notre gamme smart GARDENA.



AI-precise

LONA™ Intelligence** apprend, cartographie et s'adapte à chaque jardin.

** La technologie LONA™ est uniquement disponible avec les modèles smart SILENO city et smart SILENO life.



Pro-silent

La plus silencieuse de sa catégorie.

* Après enregistrement sur gardena.com/registration dans les 3 mois suivant l'achat. Batteries exclues. Conditions de garantie sur gardena.com/warranty



Auto Weather & Terrain

Performance tout terrain. Fonctionne même sous la pluie. Pour tous types de jardins.

Le niveau supérieur pour l'entretien intelligent des pelouses. Notre gamme de tondeuses robots SILENO est dotée de l'intelligence LONA™*, qui permet la localisation et la navigation. Il s'agit d'une technologie basée sur l'intelligence artificielle et la localisation, qui apprend, cartographie et s'adapte à chaque jardin. Dans le cadre des mises à jour de l'application smart App de GARDENA, LONA™ Intelligence évoluera en permanence et offrira des fonctionnalités encore plus passionnantes et performantes, aujourd'hui et dans les années à venir.

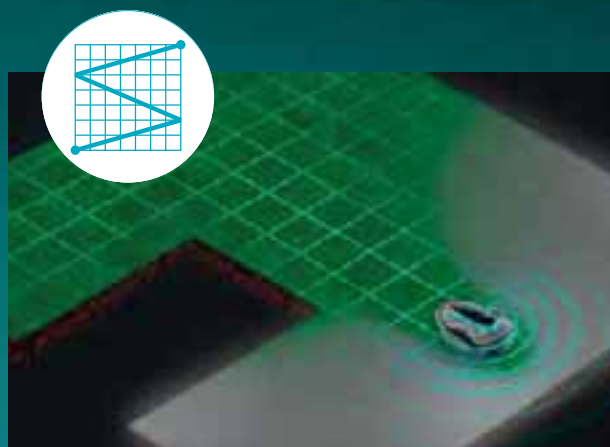

GARDEN MAPPING

La technologie LONA™ cartographie votre jardin.



ZONE MANAGEMENT

LONA™ sait où tondre plus ou moins fréquemment, en fonction des zones définies par l'utilisateur via l'application smart App GARDENA.



AREA PROTECT

LONA™ vous permet de définir des zones de non-tonte.



LOCATION TRACKING

LONA™ vous permet de localiser votre SILENO en temps réel.

*La technologie LONA™ est uniquement disponible avec les modèles smart SILENO city et smart SILENO life.

Tondeuses robots - petites surfaces



reddot winner 2021



CE





CE



LONA™
Intelligence



CE

Description	SILENO minimo 250	SILENO minimo 500	SILENO city 500
Référence	15201-22	15202-22	19603-62
Prix de vente conseillé	679.00	799.00	1199.00
Code EAN	 4 078500 053044	 4 078500 053129	 4 078500 062695
Cond./Pcs par palette	1 / 6	1 / 6	1 / 4
Type d'emballage	Boîtier informatif quadrichromie	Boîtier informatif quadrichromie	Boîtier informatif quadrichromie
Contenu	Tondeuse robot SILENO minimo	Tondeuse robot SILENO minimo	smart Gateway, Tondeuse robot SILENO city
Extensible	–	–	–
Type de batterie	Batterie Ion-Lithium	Batterie Ion-Lithium	Batterie Ion-Lithium
Puissance de la batterie	18V	18V	18V
Capacité de la batterie	2,0 Ah	2,0 Ah	2,0 Ah
Temps de charge env.	75 min	75 min	60 min
Temps de tonte par charge env.	65 min	65 min	65 min
Surface de pelouse conseillée	< 250 m²	< 500 m²	< 600 m²
Pente maximale	Jusqu'à 25%	Jusqu'à 25%	Jusqu'à 35%
Hauteur de coupe, min-max.	20 - 45 mm	20 - 45 mm	20 - 50 mm
Système de coupe	Disque à lames avec 3 lames	Disque à lames avec 3 lames	Disque à lames avec 3 lames
Système de charge	Automatique	Automatique	Automatique
Poids env.	6,1 kg	6,1 kg	7,3 kg
Dimensions (L x L x H)	52 x 34 x 22 cm	52 x 34 x 22 cm	55 x 38 x 23 cm
Câble périphérique	150 m	150 m	200 m
Cavaliers	150 pièces	150 pièces	200 pièces
Lames de rechange	–	–	–
Raccords de câble	4	4	4
Connecteurs	5	5	5
Programmation des heures de tonte	via l'application Bluetooth® de GARDENA	via l'application Bluetooth® de GARDENA	via le clavier avec écran et l'application smart App de GARDENA
LONA™ Intelligence	–	–	•
Utilisation par temps de pluie	•	•	•
Protection anti-vol / code PIN	•	•	•
Nettoyage au tuyau d'arrosage	•	•	•
Fonction de démarrage à distance	3 points de départ paramétrables	3 points de départ paramétrables	3 points de départ paramétrables
Flexibilité de placement de la station de charge	•	•	•
Niveau sonore perçu (dB)A**	57 (dB)A	57 (dB)A	57 (dB)A
CorridorCut – Tond dans les passages très étroits	•	•	•
Technologie SensorControl – ajustement automatique de la tonte selon la hauteur de l'herbe	•	•	•
FrostSensor – Capteur de gel	•	•	•
Mode SpotCutting – Coupe intensive sur une zone spécifique	•	•	•
Contrôle via l'application	Application Bluetooth® de GARDENA Téléchargement gratuit, sans frais supplémentaires, disponible pour smartphone et tablette	Application Bluetooth® de GARDENA Téléchargement gratuit, sans frais supplémentaires, disponible pour smartphone et tablette	Application smart App de GARDENA Téléchargement gratuit, sans frais supplémentaires, disponible pour smartphone, tablette et web
Configuration requise	Smartphone ou tablette Android ou iOS avec fonction Bluetooth®	Smartphone ou tablette Android ou iOS avec fonction Bluetooth®	Routeur Wi-Fi et accès Internet, smartphone, tablette ou PC

**ISO 11094

Tondeuses robots - Moyennes surfaces



Li-Ion POWER +



CE



Li-Ion POWER +



LONA™ Intelligence

smart

CE

Description	SILENO life 750	smart SILENO life 750	smart SILENO life 1000
Référence	15101-22	19701-62	19702-62
Prix de vente conseillé	1099.00	1349.00	1549.00
Code EAN	 4 078500 043564	 4 078500 062602	 4 078500 060578
Cond./Pcs par palette	1 / 4	1 / 4	1 / 4
Type d'emballage	Boîtier informatif quadrichromie	Boîtier quadrichromie	Boîtier quadrichromie
Disponibilité/information	–	Uniquement disponible en set complet, réf 19701	Uniquement disponible en set complet, réf 19702
Contenu	smart SILENO life	smart Gateway, smart SILENO life	smart Gateway, smart SILENO life
Extensible	–	Via tout autre produit complémentaire smart system	
Technologie sur accu	Batterie Ion-Lithium	Batterie Ion-Lithium	Batterie Ion-Lithium
Puissance de la batterie	18V	18V	18V
Capacité de la batterie	2,0 Ah	2,0 Ah	2,0 Ah
Temps de charge env.	60 min	60 min	60 min
Temps de tonte par charge env.	65 min	65 min	65 min
Surface de pelouse conseillée	< 750 m²	< 750 m²	< 1000 m²
Pente maximale	Jusqu'à 35 %	Jusqu'à 35 %	Jusqu'à 35 %
Hauteur de coupe, min-max.	20 - 50 mm	20 - 50 mm	20 - 50 mm
Système de coupe	Disque à lames avec 3 lames	Disque à lames avec 3 lames	Disque à lames avec 3 lames
Système de charge	Automatique	Automatique	Automatique
Poids env.	8,3 kg	8,3 kg	8,3 kg
Dimensions (L x L x H)	58 x 39 x 23 cm	58 x 39 x 23 cm	58 x 39 x 23 cm
Câble périphérique	200 m	200 m	200 m
Cavaliers	300 Pièces	300 Pièces	300 Pièces
Lames de rechange	–	–	–
Raccords de câble	4	4	4
Connecteurs	5	5	5
Programmation des heures de tonte	via le clavier avec écran et l'application Bluetooth® de GARDENA	via le clavier avec écran et l'application smart App de GARDENA	via le clavier avec écran et l'application smart App de GARDENA
Intelligence LONA™	–	•	•
Utilisation par temps de pluie	•	•	•
Protection anti-vol / code PIN	•	•	•
Chargement automatique	•	•	•
Nettoyage au tuyau d'arrosage	•	•	•
Fonction de démarrage à distance	3 points de départ paramétrables	3 points de départ paramétrables	3 points de départ paramétrables
Flexibilité de placement de la station de charge	•	–	•
Niveau sonore perçu (dB)A**	57 (dB)A	57 (dB)A	57 (dB)A
CorridorCut – Tond dans les passages très étroits	•	•	•
Technologie SensorControl – ajustement automatique de la tonte selon la hauteur de l'herbe	•	•	•
Installation facile des mises à jour de logiciels	•	•	•
Mode SpotCutting – Coupe intensive sur une zone spécifique	•	•	•
FrostSensor – Capteur de gel	•	•	•
Contrôle via l'application	Application Bluetooth® de GARDENA Téléchargement gratuit, sans frais supplémentaires, disponible pour smartphone et tablette	Application smart App de GARDENA Téléchargement gratuit, sans frais supplémentaires, disponible pour smartphone, tablette et web	
Configuration requise	Smartphone ou tablette Android ou iOS avec fonction Bluetooth®	Routeur Wi-Fi et accès Internet, smartphone, tablette ou PC	

**ISO 11094



Description	smart SILENO life 1500
Référence	19704-62
Prix de vente conseillé	1749.00
Code EAN	 4 078500 0624 11
Cond./Pcs par palette	1 / 4
Type d'emballage	Boîtier informatif quadrichromie
Disponibilité/information	Uniquement disponible en set complet, réf. 19704
Contenu	smart Gateway, smart SILENO life 1500
Extensible	Via tout autre produit complémentaire smart system
Technologie sur accu	Batterie Ion-Lithium
Puissance de la batterie	18V
Capacité de la batterie	2,0 Ah
Temps de charge env.	60 min
Temps de tonte par charge env.	70 min
Surface de pelouse conseillée	< 1500 m²
Hauteur de coupe, min-max.	20 - 60 mm
Pente maximale	Jusqu'à 35 %
Système de coupe	Disque à lames avec 3 lames
Système de charge	Automatique
Poids env.	8,3 kg
Dimensions (L x L x H)	58 x 39 x 23 cm
Câble périphérique	250 m
Cavaliers	300 Pièces
Lames de rechange	-
Raccords de câble	4
Connecteurs	5
Programmation des heures de tonte	via le clavier avec écran et l'application smart App de GARDENA
Intelligence LONA™	•
Utilisation par temps de pluie	•
Protection anti-vol / code PIN	•
Chargement automatique	•
Nettoyage au tuyau d'arrosage	•
Fonction de démarrage à distance	3 points de départ paramétrables
Flexibilité de placement de la station de charge	•
Niveau sonore perçu (db)A**	57 (db)A
CorridorCut – Tond dans les passages très étroits	•
Technologie SensorControl – ajustement automatique de la tonte selon la hauteur de l'herbe	•
Mode SpotCutting – Coupe intensive sur une zone spécifique	•
FrostSensor – Capteur de gel	•
Contrôle via l'application	Application smart App de GARDENA Téléchargement gratuit, sans frais supplémentaires, disponible pour smartphone, tablette et web
Configuration requise	Routeur Wi-Fi et accès Internet, smartphone tablette ou PC

**ISO 11094

Accessoires pour tondeuses robots

			
Description	Abri tondeuse robot pour SILENO minimo, city et life	ZoneProtect	Porte-robot mural pour SILENO minimo, city et life
Référence	15020-20	15021-20	4045-60
Prix de vente conseillé	249.00	119.00	71.95
Code EAN			
Cond./Pcs par palette	1 / 6	1 / 240	1 / 146
Type d'emballage	Boîtier informatif quadrichromie	Boîtier informatif quadrichromie avec fixation	Boîtier informatif quadrichromie avec fixation
Disponibilité/information	–	–	–
Utilisation	Pour protéger la tondeuse robot et sa station de charge de la pluie et du soleil	Exclusion temporaire et flexible des zones de la pelouse de la tonte	Stockage hivernal facile et pratique
Utilisable pour	SILENO minimo, SILENO city, smart SILENO city, SILENO life, smart SILENO life	SILENO minimo, SILENO city, smart SILENO city, SILENO life, smart SILENO life	SILENO minimo, SILENO city, smart SILENO city, SILENO life, smart SILENO life
Contenu	1 abri-robot, 6 vis d'ancrage au sol	1 générateur de signaux ZoneProtect avec batterie, câble de charge USB	1 porte-robot mural Matériel de fixation

Accessoires pour tondeuses robots

				
Description	Protecteur pour jonction de fil	Housse de rangement	Kit d'entretien robots	Kit brosses roues
Référence	4056-20	4057-20	4067-20	4030-20
Prix de vente conseillé	17.95	71.00	53.95	26.50
Code EAN				
Cond./Pcs par palette	1 / 288	1 / 36	1 / 75	1 / 1100
Type d'emballage	Blister quadrichromie avec fixation	Blister quadrichromie avec fixation	Pochette quatre couleurs	Boîte informative quadrichromie avec fixation
Disponibilité/information	–	–	–	–
Utilisation	Protège les connecteurs de l'humidité lorsque la station de charge est retirée pendant l'hiver	Protège le robot et sa station de charge de la saleté et de la poussière pendant l'hiver	Pour l'entretien et le nettoyage du robot de tonte	Pour nettoyer la terre et l'herbe accumulées autour des roues
Utilisable pour	Tous modèles de robots GARDENA			SILENO city / smart SILENO city SILENO life / smart SILENO life
Contenu	1 boîtier de protection	1 housse	1 brosse de nettoyage, 1 spray nettoyant, 1 tampon abrasif, 1 tournevis 1 chiffon microfibre	1 kit de brosses de nettoyage pour les roues des tondeuses robots



Attention

Accessoires pour tondeuses robots

Description	Lames de rechange	Connecteurs/ raccords de câble	Cavaliers	Câble périphérique 150 m	Câble périphérique 50 m	Kit de réparation câble robots
Référence	4087-20	4089-20	4090-20	4088-60	4058-60	4059-60
Prix de vente conseillé	24.95	19.50	20.50	109.00	41.95	28.50
Code EAN	 4 078500 408707	 4 078500 408905	 4 078500 409001	 4 078500 048170	 4 078500 048187	 4 078500 048194
Cond./Pcs par palette	5 / 1470	5 / 1470	2 / 200	1 / 198	1 / 300	1 / 400
Type d'emballage	Blister quadrichromie	Blister quadrichromie	Emballage quadrichromie	Disque informatif quadrichromie	Blister quadrichromie	Pochette quatre couleurs
Disponibilité/information	–	–	–	–	–	–
Utilisation	Pour remplacer les lames de coupe	Pour le câble périphérique	Pour fixer le câble périphérique	Pour élargir/adapter la surface de pelouse de tonte	Pour délimiter la surface de tonte	Pour réparer le câble périphérique en cas d'endommagement de celui-ci
Utilisable pour	Tous modèles robots GARDENA					
Contenu	9 lames (3 kits) avec vis de fixation	6 connecteurs, 3 bornes de connexion	100 pièces	150 m câble périphérique	150 m câble périphérique	5 m câble périphérique 6 x raccords de câble 10 x cavaliers



La tondeuse robot la plus silencieuse de tous les temps

Vous pourrez entendre la différence : notre famille de tondeuses robots s'appelle SILENO pour une raison : elles sont, de loin, les championnes du silence.



Agile et efficace grâce à une technologie de câble guide brevetée

Grâce à notre technologie précise, la tondeuse robot SILENO peut tondre toutes les zones du jardin, même les passages étroits de 60cm de large.



Contrôle depuis l'application smart

Tous les modèles smart SILENO peuvent être intégrés au système smart GARDENA. Cela permet une coordination précise entre l'entretien du jardin et le système de contrôle de l'arrosage pour un jardin intelligent.



Plus de 20 ans d'expérience

Nos tondeuses robots combinent une ingénierie solide et une technologie innovante.

Assistance et service après-vente

Comment obtenir une pelouse impeccable et gagner du temps ? Avec une tondeuse robotique. Mais quelle tondeuse robotique à choisir ? Quels sont les critères à considérer ? Consultez nos outils d'aide et de service après-vente pour faire votre choix.

Service de planification

Outil d'aide à l'achat

Nous vous aidons à choisir la tondeuse robotiques la mieux adaptée pour votre jardin. Nous vous conseillons sur le choix et nous pouvons vous aider sur la configuration. Consultez notre outil d'aide à l'achat en ligne ou directement par notre service après-vente.

www.gardena.com/ch-fr/assistance/centre-assistance-robot-tondeuse/

Service d'installation

Installez et laissez tondre

L'installation de la tondeuse robotique GARDENA est en général très simple, et vous pouvez la faire vous-même. Cependant, si vous souhaitez faire appel aux services d'un professionnel, vous pouvez contacter le service consommateur pour plus d'informations.

Extension de garantie

Laissez la tondre et profitez de votre jardin.

Grâce à l'extension de garantie GARDENA, vos clients bénéficient d'une protection parfaite et peuvent sélectionner la gamme de services qui leur convient le mieux, Classic ou Premium.

Service d'hivernage

Même les tondeuses robotiques ont besoin d'une petite remise en forme.

Grâce au service d'hivernage et de maintenance votre tondeuse robotique sera en pleine forme pour une nouvelle saison dès le printemps.

Toutes les informations supplémentaires et les prix sont disponibles sur notre site internet www.gardena.com/ch-fr/assistance/

Le concept batterie GARDENA

La puissance GARDENA en toute liberté - Des outils de jardins sur batterie pour laisser libre cours à votre créativité

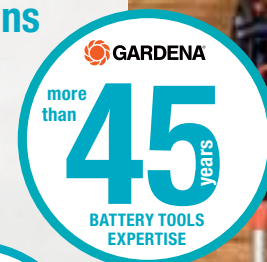

Quel est le travail à faire ?



ENTRETIEN
DU GAZON



ENTRETIEN
DES HAIES



NETTOYAGE ET
COLLECTE DES
FEUILLES



POMPAGE ET
ARROSAGE

Deux types de batterie

Système de batterie 18V POWER FOR ALL

Une batterie.
Un système d'outils de jardinage.



Outils sur batterie intégrée

Batterie Li-Ion intégrée pour les petites
tâches.



Enfin, choisissez la bonne combinaison de produits

Kit prêt à l'emploi

Outil, batterie et chargeur inclus - la combinaison idéale si vous utilisez le système batterie GARDENA pour la première fois.

L'outil seul

Idéal si vous avez déjà une batterie et un chargeur GARDENA compatibles à la maison.



3 ans de garantie

Après enregistrement du produit sur gardena.com/registration.

* Après enregistrement sur gardena.com/registration dans les 3 mois suivant l'achat.
Batteries et chargeurs (si vendus avec le produit) exclus. Conditions de garantie sur gardena.com/warranty.

Système de batterie POWER FOR ALL 18V GARDENA

L'ALLIANCE **POWER FOR ALL** est l'une des plus grandes alliances multimarques au monde de fabricants d'outils sur batterie. Elle offre la plus grande variété d'applications pour l'entretien du jardin et de la maison.

Un écosystème réunit autour d'une batterie 18V

Un seul système de batterie 18V pour tous les besoins autour de la maison et du jardin pour passer facilement de l'intérieur à l'extérieur. Une batterie pour plus de 100 produits avec plus de 100 applications différentes dans la maison et le jardin.

En cofondant l'ALLIANCE **POWER FOR ALL**, GARDENA offre encore plus de flexibilité en utilisant une seule batterie pour tous les outils de jardin alimentés par batterie.

Tous les produits 18V GARDENA **POWER FOR ALL** sont équipés d'un indicateur LED, permettant de voir l'état de charge pendant le travail.

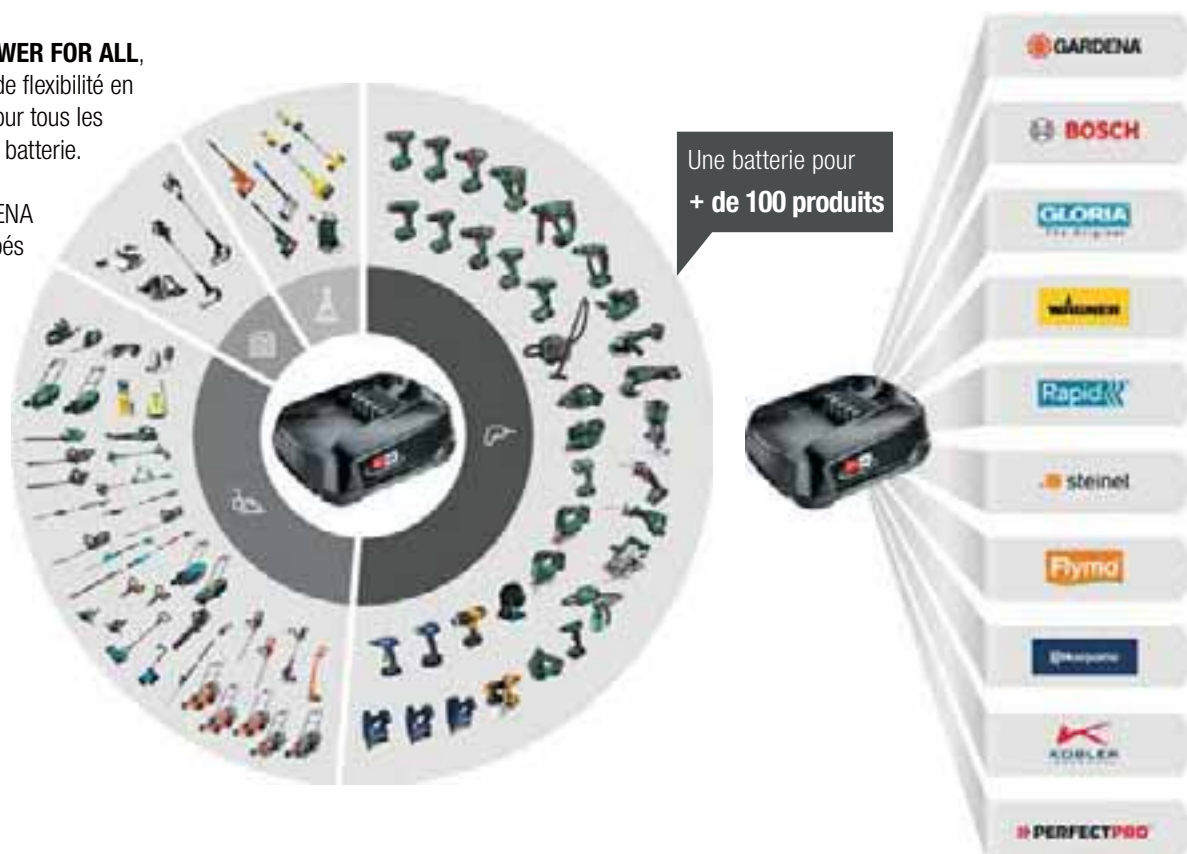

Aperçu de tous les avantages



Un des plus grands systèmes batterie 18V multimarques.



La plus grande variété d'applications autour de la maison et du jardin.



Gagnez de l'espace. Economisez de l'argent. Protégez l'environnement.



Flexibilité garantie par l'ajout continu d'outils d'autres marques.



Compatibilité totale au sein de l'ALLIANCE **POWER FOR ALL**.*

Découvrez toutes les marques de l'alliance sur powerforall-alliance.com

* Les outils Bosch PSM 18 LI + Bosch ALB 18 LI

Tondre

Tondeuses

Li-Ion
POWER +

POWER FOR
ALL 18V
ALLIANCE



14620 / 14630 / 14632 / 14638

Cisailles à gazon /
Coupe-bordures



9884 / 9886 / 9887 / 9889 / 9822



14702 / 14700 / 14701

Tailler et élaguer



9836 / 9885 / 9888

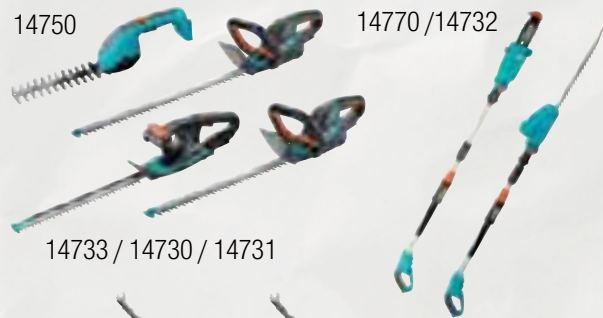

14750

14770 / 14732

14733 / 14730 / 14731

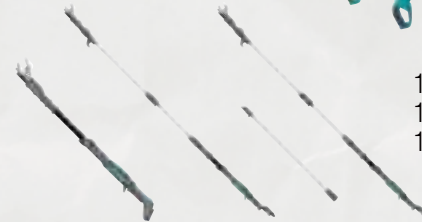

14772 /
14774 /
14776

Nettoyer et aspirer



14800 / 14890 / 14820 / 14840 / 14841 / 14842

Pomper et arroser



14600 / 14602 / 18640 / 18642 / 18645 / 18647



Tondeuses sur batterie GARDENA

Une tondeuse adaptée à chaque taille de jardin

Nos tondeuses sur batterie sont faciles à utiliser, ergonomiques et fiables.
Avec nos tondeuses, votre pelouse est tondue proprement et l'herbe coupée est ramassée efficacement.
Pour un gazon beau et sain.

**ENGINEERED
IN GERMANY**



Description	Tondeuse HandyMower 22/18V P4A Kit prêt à l'usage	Tondeuse HandyMower 22/18V P4A sans batterie
Référence	14620-20	14620-55
Prix de vente conseillé	279.00	199.00
Code EAN	 4 078500 054157	 4 078500 054164
Cond./Pcs par palette	1 / 8	1 / 8
Type d'emballage	Boîtage informatif quadrichromie	Boîtage informatif quadrichromie
Autonomie	25 min max.	Dépend de la batterie utilisée
Surface de pelouse conseillée	50 m ² max.	Dépend de la batterie utilisée
Largeur de coupe	22 cm	
Ajustement centralisé de la hauteur de coupe	3 positions de 30 à 50 mm	
Poignée ergonomique	•	
Indicateur LED du niveau de charge de la batterie	• Sur le dessus de la tondeuse	• Sur le dessus de la tondeuse
Batterie fournie	•	–
Chargeur inclus	•	–
Type de batterie	Li-Ion	–
Puissance de la batterie	18V Li-Ion / 2,5 Ah	–
Poids	4,7 kg	4,2 kg
Contenu	Batterie P4A PBA 18V/45 (14903-20) et chargeur standard P4A AL 1810 CV (19200-20)	–
Particularités	Rangement compact, guidon inclinable pour passer facilement sous les obstacles, mulching	

Parfaite pour les petits jardins



Légère et maniable

Plus besoin de brancher un fil ou de soulever des objets lourds dans le jardin - la tondeuse HandyMower est rapide, légère et agile.

La tondeuse glisse sans effort sur votre pelouse, s'attaquant même aux zones les plus complexes. Elle est si légère qu'on peut tondre la pelouse d'une seule main.

Compacte

Tondez les zones que vous n'aviez jamais pu tondre auparavant : les zones complexes, étriquées et sous les obstacles.

La tondeuse HandyMower se faufile entre les parterres de fleurs, sous les meubles de jardin et dans les endroits où vous auriez normalement utilisé un coupe-bordures. Grâce à sa petite taille, vous avez également besoin d'un espace de stockage plus petit.

Pratique

Plus besoin de ramasser et jeter l'herbe coupée, la tondeuse HandyMower coupe l'herbe en petits morceaux.

Les coupures de gazon retombent sur votre pelouse et agissent comme un engrais naturel. Le mulching vous permet d'économiser du temps et de fournir moins d'efforts.

Tondeuses sur batterie

**ENGINEERED
IN GERMANY**



reddot winner 2023



CE



CE



CE



CE

Description	Tondeuse PowerMax 30/18V P4A, Kit prêt à l'usage	Tondeuse PowerMax 30/18V P4A, sans batterie	Tondeuse PowerMax 32/18V P4A, Kit prêt à l'usage	Tondeuse PowerMax 32/18V P4A, sans batterie
Référence	14630-20	14630-55	14632-20	14632-55
Prix de vente conseillé	299.00	219.00	339.00	259.00
Code EAN				
Cond./Pcs par palette	1 / 9	1 / 9	1 / 9	1 / 9
Type d'emballage	Boîtier informatif quadrichromie	Boîtier informatif quadrichromie	Boîtier informatif quadrichromie	Boîtier informatif quadrichromie
Surface de pelouse conseillée	150 m ² max.		200 m ² max.	
Largeur de coupe	30 cm		32 cm	
Volume bac collecteur d'herbe	25 l		30 l	
Ajustement centralisé de la hauteur de coupe	Sur axe, 3 positions de 35 / 50 / 65 mm		4 positions de 35 / 45 / 55 / 65 mm	
Poignées ergonomiques	•		ErgoTec	
Guide-herbe (pour couper au ras des murs et des bordures de pelouse)	•		•	
Moteur PowerPlus (brushless)	•		•	
Guidon pliable	•		•	
Indicateur de niveau de remplissage	–		•	
Réglage hauteur de coupe QuickFit	–		QuickFit Plus	
Système Cut&Collect (CnC)	•		•	
Indicateur LED du niveau de charge de la batterie	–		•	
Batterie fournie	•	–	•	–
Chargeur inclus	•	–	•	–
Type de batterie	Li-Ion	–	Li-Ion	–
Puissance de la batterie	18 V Li-Ion / 4,0 Ah	–	18 V Li-Ion / 4,0 Ah	–
Poids	8,6 kg (avec batterie)	8,0 kg	10,2 kg (avec batterie)	9,6 kg
Contenu	1 batterie P4A PBA 18V/72 (14905-20) 1 chargeur standard P4A 1810 CV (19200-20)	–	1 batterie P4A PBA 18V/72 (14905-20) 1 chargeur standard P4A 1810 CV (19200-20)	–



Poignée ergonomique

Pour un travail sans effort, confortable et une manoeuvre facile.



Indicateur LED du niveau de charge de la batterie

Grâce aux LED situées sur la poignée, le niveau de charge est clairement visible pendant le travail.



QuickFit Plus

Système d'ajustement centralisé pour un réglage facile de la hauteur de coupe.

Tondeuses sur batterie

ENGINEERED
IN GERMANY





reddot winner 2023

POWER FOR
ALL 18V
ALLIANCE



CE

CE

Description	Tondeuse PowerMax 37/36V P4A, Kit prêt à l'usage	Tondeuse PowerMax 37/36V P4A, sans batterie
Référence	14638-20	14638-55
Prix de vente conseillé	499.00	339.00
Code EAN	 4 078500 061995	 4 078500 062008
Cond. / Unités par palette	1 / 4	1 / 4
Type d'emballage	Boîtier informatif quadrichromie	Boîtier informatif quadrichromie
Surface de pelouse conseillée	350 m ² max.	
Largeur de coupe	37 cm	
Volume bac collecteur d'herbe	45 l	
Ajustement centralisé de la hauteur de coupe	4 positions de 35 / 45 / 55 / 65 mm	
Poignées ergonomiques	ErgoTec Plus	
Guide-herbe (pour couper au ras des murs et des bordures de pelouse)	•	
Moteur PowerPlus (brushless)	•	
Guidon pliable	•	
Guidon télescopique	•	
Indicateur de niveau de remplissage	•	
Réglage hauteur de coupe QuickFit	QuickFit Plus	
Système Cut&Collect (CnC)	•	
Indicateur LED du niveau de charge de la batterie	•	
Batterie fournie	• 2 x	–
Chargeur inclus	• 1 x chargeur rapide	–
Type de batterie	Li-Ion	–
Puissance de la batterie	2 x 18 V Li-Ion / 4,0 Ah = puissance 36 V	–
Poids	15,1 kg (avec batterie)	13,9 kg
Contenu	2 batteries P4A PBA 18V/72 (14905-20) 1 chargeur rapide P4A AL 1830 CV (14901-20)	–



Moteur puissant PowerPlus

Moteur très performant avec une puissance d'entraînement élevée pour une coupe précise, même dans les conditions les plus difficiles.

Système Cut&Collect (CnC) Plus (système Cut&Collect Plus)

L'optimisation de la circulation de l'air permet de ramasser plus d'herbe dans le bac. Vous pouvez donc le vider moins souvent et gagner du temps.

Tondeuses électriques PowerMax GARDENA

Puissantes et confortable

Pour l'entretien des pelouses, les tondeuses électriques PowerMax garantissent d'excellents résultats de coupe et un ramassage optimal de l'herbe.

Tondeuses électriques

ENGINEERED
IN GERMANY



reddot winner 2023



CE







CE



CE













CE

Description	Tondeuse électrique PowerMax 32/1200 G2 ¹	Tondeuse électrique PowerMax 37/1800 G2 ¹	Tondeuse PowerMax™ PowerMax™ 1100/32	Tondeuse PowerMax™ 1800/42
Référence	14633-22	14637-22	5031-22	5042-22
Prix de vente conseillé	149.00	259.00	149.00	339.00
EAN Code	 4 066407 50 1546	 4 066407 50 1560	 4 078500 028998	 4 078500 038553
Cond./Pcs par palette	1 / 9	1 / 4	1 / 9	1 / 4
Type d'emballage	Boîtier informatif quadrichromie	Boîtier informatif quadrichromie	Boîte informative quadrichromie	Boîte informative quadrichromie
Surface de pelouse conseillée	300 m ² max.	500 m ² max.	Jusqu'à 300 m ² env.	Jusqu'à 800 m ² env.
Puissance	1200 W	1800 W	1100 W	1800 W
Largeur de coupe	32 cm	37 cm	32 cm	42 cm
Volume bac collecteur d'herbe	30 l	45 l	30 l	45 l
Ajustement centralisé de la hauteur de coupe	4 positions de 35 / 45 / 55 / 65 mm	4 positions de 35 / 45 / 55 / 65 mm	–	5 paliers de 20 à 60 mm
Réglage hauteur de coupe QuickFit	QuickFit Plus	QuickFit Plus	–	QuickFit Plus
Poignée ergonomique	ErgoTec	ErgoTec Plus	–	ErgoTec Plus
Guidon télescopique	–	•	–	•
Guide-herbe (pour couper au ras des murs et des bordures de pelouse)	•	•	–	•
Guidon pliable rabattable	•	•	•	•
Lame DuraEdge	•	•	–	•
Indicateur de niveau	•	•	–	•
Poids	9,5 kg	14,2 kg	8,5 kg	14,3 kg
CnC System	•	•	–	CnC Plus
Divers	–	–	–	Obturateur mulching
Particularités	Lame de précision pour d'excellents résultats de coupe	Lame de précision pour d'excellents résultats de coupe	–	2 en 1 (mulching compris), hauteur de poignée réglable, roues arrière, extra larges, rangement compact







Lames de rechange GARDENA

Lames doublement trempées avec affûtage de précision pour d'excellents résultats de coupe. La lame reste ainsi affûtée pendant longtemps et garantit des résultats de coupe précis.

Accessoires pour tondeuses électriques et sur batterie

					
Description	Lame de rechange	Lame de rechange	Lame de rechange	Lame de rechange	Lame de rechange
Référence	4105-20	4100-20	4102-20	4103-20	4104-20
Prix de vente conseillé	28.95	28.95	Indisponible en CH	32.95	33.95
Code EAN	 4 078500 050197	 4 078500 024099	 4 078500 024303	 4 078500 035156	 4 078500 025560
Cond./Pcs par palette	3 / 1080	3 / 480	3 / 574	3 / 432	3 / 420
Type d'emballage	Emballage unitaire	Emballage unitaire	Emballage unitaire	Emballage unitaire	Emballage unitaire
Utilisable pour	Réf. 5023, 14620	Réf. 5033, 5039, 14621	Réf. 5031	Réf. 5038, 14638, 14637	Réf. 5041
Divers	Acier trempé	–	–	Acier trempé, affûtage de précision	–

Accessoires pour tondeuses électriques et sur batterie

			
Description	Lame de rechange	Lame de rechange	Lame de rechange
Référence	4120-20	4121-20	4017-20
Prix de vente conseillé	26.95	28.95	31.50
Code EAN	 4 066407 003309	 4 066407 003323	 4 078500 002608
Cond./Pcs par palette	3 / 270	3 / 432	3 / 432
Type d'emballage	Emballage unitaire	Emballage unitaire	Emballage unitaire
Utilisable pour	Réf. 14630	Réf. 14632, 14633	Réf. 4076, 5042
Divers	Acier trempé, affûtage de précision	Acier trempé, affûtage de précision	Lame DuraEdge trempée avec affûtage de précision

Tondeuses hélicoïdales GARDENA

Quelles soient manuelles, ou sur batterie les tondeuses hélicoïdales garantissent d'excellents résultats de tonte grâce à leur système de coupe de précision sans friction. Pour un travail facile, silencieux et sans effort.

Tondeuses hélicoïdales

ENGINEERED
IN GERMANY



Description	Tondeuse hélicoïdale à main Classic 330	Tondeuse hélicoïdale à main Classic 400	Tondeuse hélicoïdale à main Comfort 400 C	Sac de ramassage
Référence	4027-20	4018-20	4022-20	4029-20
Prix de vente conseillé	129.00	149.00	189.00	47.95
Code EAN				
Cond./Pcs par palette	1 / 12	1 / 12	1 / 12	1 / 40
Type d'emballage	Boîte informative quadrichromie	Boîte informative quadrichromie	Boîte informative quadrichromie	Boîte informative quadrichromie
Disponibilité/information	–	–	–	–
Surface de pelouse conseillée	Jusqu'à 150 m ² env.	Jusqu'à 200 m ² env.	Jusqu'à 250 m ² env.	–
Largeur de travail	33 cm	40 cm	40 cm	–
Hauteur de coupe, min-max.	12 - 42 mm (4 paliers)	12 - 42 mm (4 paliers)	12 - 42 mm (4 paliers)	–
Poids	8,2 kg	8,9 kg	9,4 kg	1,3 kg
Capacité	–	–	–	35 - 49 l
Utilisable pour	–	–	–	Toutes les tondeuses hélicoïdales GARDENA
Poignée ergonomique avec grip	–	–	•	–
Livree avec déflecteur – évite les projections d'herbes incontrôlées	–	–	•	–
Accessoires recommandés	Sac de ramassage (Réf. 4029)	Sac de ramassage (Réf. 4029)	Sac de ramassage (Réf. 4029)	–
Matériau	Cylindre de coupe en acier trempé de qualité			Barres métalliques et plastique haute qualité
Domaine d'utilisation	Pour une qualité de coupe élevée et précise comme avec des ciseaux. Particulièrement maniable, silencieuse et facile à pousser			
Particularités	Technique de coupe sans friction (le cylindre de coupe et la contre-lame ne se touchent pas) permettant une coupe sans bruit et sans effort			
Caractéristiques	Rangement peu encombrant, Roues profilées, Cylindre de coupe avec revêtement anti-adhérence, contre-lame affûtée, poignée de transport, guidon pliable			



Système de coupe de précision sans friction

Tonte facile, silencieuse et sans effort.



Poignée de transport

Pour soulever facilement la tondeuse.



Poignée ergonomique avec grip

Pour un très grand confort d'utilisation.

Démousseurs / Scarificateur électriques GARDENA

Design attractif, maniabilité optimale et Puissance élevée pour un renouvellement efficace de la pelouse.



Levier de réglage

Réglage confortable de la profondeur de travail.

Guidon pliable

Transport et un rangement peu encombrant.

Scarificateurs électriques

**ENGINEERED
IN GERMANY** 



CE



Description	Scarificateur électrique EVC 1000	Sac de ramassage
Référence	4068-22	4065-20
Prix de vente conseillé	269.00	71.95
Code EAN	 4 078500 406826	 4 078500 406505
Cond./Pcs par palette	1 / 8	1 / 57
Type d'emballage	Boîte informative quadrichromie	Boîte informative quadrichromie
Disponibilité/information	–	–
Surface de pelouse conseillée	600 m ²	–
Puissance	1000 W	–
Largeur de travail	30 cm	–
Poids	10,5 kg	–
Capacité	–	40 l
Utilisable pour	–	Démousseur électrique ES 500 GARDENA Scarificateur électrique EVC 1000 GARDENA
Rangement peu encombrant	•	–
Réglage de la profondeur de travail	3 x 3 mm	–
Accessoires recommandés	Sac de ramassage (Réf. 4065)	–
Matériau	Lames en acier trempé spécial, galvanisé	–
Domaine d'utilisation	Élimination efficace de la mousse et du feutre de la pelouse	–
Caractéristiques	Levier de réglage, Position de transport, roues profilées, guidon pliable	–
Particularités	Moteur puissant avec Puissance d'entraînement élevée pour un démarrage sans problème. Guidon avec levier de commande confortable pour pousser facilement l'aérateur	–

Coupe-bordures électriques et sur batterie GARDENA

Un appareil pour chaque exigence

Que ce soit pour couper l'herbe des pelouses, couper les bordures ou élaguer des endroits difficilement accessibles, GARDENA propose un large choix de coupe-bordures répondant à chaque besoin.

Puissants et performants, les coupe-bordures filaires sont parfaits pour l'entretien des herbes hautes ou des pelouses de grande surface.

Légers et confortables, les coupe-bordures sur batterie offrent une liberté de mouvement inégalable. Leur batterie rechargeable Lithium-Ion de haute qualité assure une grande autonomie de travail.



Coupe-bordures sur batterie

ENGINEERED
IN GERMANY



Li-Ion
POWER



CE

POWER FOR
ALL 18V
ALLIANCE



CE



CE

Description	Coupe-bordures SmallCut Li-14/23R	Coupe-bordures SmallCut 23/18V P4A Kit prêt à l'usage ¹	Coupe-bordures SmallCut 23/18V P4A sans batterie ¹
Référence	9822-20	14702-20	14702-55
Prix de vente conseillé	149.00	149.00	69.00
Code EAN			
Cond./Pcs par palette	1 / 22	1 / 22	1 / 22
Type d'emballage	Boîtier informatif quadrichromie	Boîtier informatif quadrichromie	Boîtier informatif quadrichromie
Autonomie	40 min max.	40 min max.	Dépend de la batterie utilisée
Autonomie en surface parcourue	1000m de bordure de pelouse max.	1000m de bordure de pelouse max.	Dépend de la batterie utilisée
Diamètre de coupe	230 mm	230 mm	
Diamètre de fil / lames	Système de coupe RotorCut		
Poignée avant réglable individuellement	-	•	
Indicateur LED du niveau de charge de la batterie	-	• Sur la poignée	
Etrier de protection des plantes	-	•	
Manche télescopique	-	•	
Manche inclinable	-	•	
Lames de rechange / bobine de fil de coupe	Réf. 5368	Réf. 5368	
Batterie fournie	•	•	-
Chargeur inclus	•	•	-
Type de batterie	Li-Ion	Li-Ion	-
Puissance de la batterie	14,4V / 2,0 Ah	18V Li-Ion / 2,0 Ah	-
Poids	1,7 kg	2,4 kg (avec batterie)	2,0 kg
Accessoires inclus	Chargeur de batterie 5 lames de rechange RotorCut (batterie déjà intégrée au coupe-bordures)	Batterie P4A PBA 18V/36 (14902-20) et chargeur standard P4A AL 1810 CV (19200-20) 5 lames de rechange RotorCut Stockage astucieux des lames au niveau de la poignée	5 lames de rechange RotorCut Stockage astucieux des lames au niveau de la poignée



Indicateurs LED indiquant le niveau de charge

Grâce aux indicateurs LED présents sur la poignée, le niveau de charge de la batterie est clairement visible pendant l'utilisation du produit.



Système de coupe RotorCut

Lames en plastique durables pour une coupe particulièrement précise et efficace. Remplacement aisé.



Poignée ergonomique

La poignée ergonomique et la poignée avant supplémentaire rendent le travail avec le coupe-bordures particulièrement confortable.

Coupe-bordures sur batterie

ENGINEERED
IN GERMANY



Description	Coupe-bordures EasyCut 23/18V P4A Kit prêt à l'usage	Coupe-bordures EasyCut 23/18V P4A sans batterie	Coupe-bordures ComfortCut 23/18V P4A Kit prêt à l'usage	Coupe-bordures ComfortCut 23/18V P4A sans batterie
Référence	14700-20	14700-55	14701-20	14701-55
Prix de vente conseillé	179.00	99.00	199.00	119.00
Code EAN				
Cond./Pcs par palette	1 / 24	1 / 24	1 / 24	1 / 24
Type d'emballage	Boîtage informatif quadrichromie	Boîtage informatif quadrichromie	Boîtage informatif quadrichromie	Boîtage informatif quadrichromie
Autonomie	45 min max.	Dépend de la batterie utilisée	56 min max.	Dépend de la batterie utilisée
Autonomie en surface parcourue	1,125 m of lawn edge max.	Dépend de la batterie utilisée	1,400 m of lawn edge max.	Dépend de la batterie utilisée
Diamètre de coupe	230 mm		230 mm	
Diamètre de fil / lames	Système de coupe RotorCut		Système de coupe RotorCut	
Poignée avant réglable individuellement	•		•	
Indicateur LED du niveau de charge de la batterie	•		•	
Etrier de protection des plantes	•		•	
Guidon télescopique	•		•	
Angle de la tête de coupe réglable	•		•	
Tête pivotante / fonction dresse-bordures	–		•	
Lames de rechange / bobine de fil de coupe/ filament cassette	Réf. 5368		Réf. 5368	
Batterie fournie	•	–	•	–
Chargeur inclus	•	–	•	–
Type de batterie	Li-Ion	–	Li-Ion	–
Puissance de la batterie	18 V Li-Ion / 2,0 Ah	–	18 V Li-Ion / 2,5 Ah	–
Poids	2,4 kg (avec batterie)	2,0 kg	2,5 kg (avec batterie)	2,1 kg
Accessoires inclus	Batterie P4A PBA 18V/36 (14902-20) et chargeur standard P4A AL 1810 CV (19200-20) 5 lames de rechange RotorCut Stockage astucieux des lames au niveau de la poignée	5 lames de rechange RotorCut Stockage astucieux des lames au niveau de la poignée	Batterie P4A PBA 18V/45 (14903-20) et chargeur standard P4A AL 1810 CV (19200-20) 5 lames de rechange RotorCut Stockage astucieux des lames au niveau de la poignée	5 lames de rechange RotorCut Stockage astucieux des lames au niveau de la poignée



**ENGINEERED
IN GERMANY** 



CE



CE



CE

Description	Coupe-bordures EasyCut 450/25	Coupe-bordures ComfortCut 550/28	Coupe-bordures PowerCut 650/28
Référence	9870-22	9872-22	9874-22
Prix de vente conseillé	99.95	119.00	149.00
Code EAN	 4 078500 050364	 4 078500 050371	 4 078500 050388
Cond./Pcs par palette	1 / 20	1 / 20	1 / 20
Type d'emballage	Boîtage informatif quadrichromie	Boîtage informatif quadrichromie	Boîtage informatif quadrichromie
Disponibilité/information	–	–	–
Moteur puissant	450 W	550 W	650 W
Diamètre de coupe	250 mm	280 mm	280 mm
Diamètre de fil	1,6 mm	1,6 mm	1,6 mm
Réserve de fil	6 m	6 m	6 m
Avance automatique du fil par frappe au sol	•	•	•
Poignée avant réglable individuellement	•	•	•
Etrier de protection des plantes	•	•	•
Manche télescopique	•	•	•
Manche inclinable	•	•	•
Tête pivotante / fonction tranche-bordures	–	•	•
Bobine de fil de coupe adaptée	Réf. 5307	Réf. 5307	Réf. 5307
Poids	2,5 kg	2,8 kg	3,0 kg



Réglage de l'angle de la tête de désherbage

Appuyez simplement sur un bouton pour orienter le coupe-bordures. Léger et ergonomique, passe également sous des obstacles tels que les trampolines ou les bancs de jardin.



Tête pivotante/fonction tranche-bordures

Fonction tranche-bordure pour la coupe verticale des bordures de pelouse trop hautes.



Performances de coupe exceptionnelles

Coupe-bordures légers et confortables, suffisamment puissants pour couper de l'herbe haute et résistante.

Coupe-bordures filaires

**ENGINEERED
IN GERMANY** 





reddot award 2016
winner



CE



CE

Description	Coupe-bordures SmallCut 300/23	Coupe-bordures SmallCut 350/23
Référence	9805-22	9806-22
Prix de vente conseillé	69.95	79.95
Code EAN	 4 078500 020886	 4 078500 020893
Cond./Pcs par palette	1 / 30	1 / 30
Type d'emballage	Boîtier informatif quadrichromie	Boîtier informatif quadrichromie
Disponibilité/information	–	–
Moteur puissant	300 W	350 W
Diamètre de coupe	230 mm	230 mm
Diamètre de fil	1,6 mm	1,6 mm
Réserve de fil	6 m	6 m
Avance automatique du fil par frappe au sol	•	•
Bobine de fil de coupe adaptée	Réf. 5307	Réf. 5307
Poids	1,9 kg	2,1 kg
Particularités	–	Version XL (pour les utilisateurs de plus d'1,75m) : 10 cm de hauteur de travail en plus par rapport au SmallCut 300/23



Accessoires pour coupe-bordures

			
Description	Lames de rechange Rotor-Cut	Bobine de fil de coupe	Roue de guidage pour coupe-bordures
Référence	5368-20	5307-20	9880-20
Prix de vente conseillé	14.50	13.50	17.95
Code EAN	 4 078500 536806	 4 078500 530705	 4 078500 048972
Cond./Pcs par palette	6 / 936	6 / 1848	6 / 432
Type d'emballage	Boîtage informatif quadrichromie	Boîtage informatif quadrichromie	Boîtage informatif quadrichromie
Diamètre de coupe	–	1,6 mm	–
Réserve de fil/Contenu	20 lames	6 m	–
Adapté pour	Réf. 9823 (EasyCut Li-18/23R), Réf. 9825 (ComfortCut Li-18/23R), Réf. 8840 (AccuCut 400 Li), Réf. 8841 (AccuCut 450 Li), Réf. 2417 (AccuCut), Réf. 9822 (SmallCut Li-23R), Réf. 9876 (EasyCut Li-18/23), Réf. 9878 (ComfortCut Li-18/23), Réf. 14700 (EasyCut 23/18V P4A), Réf. 14701 (ComfortCut 23/18V P4A), Réf. 14702 (SmallCut 23/18V P4A)	Réf. 9805 (SmallCut 300/23), Réf. 9806 (SmallCut Plus 350/23), Réf. 9807 (EasyCut 400/25), Réf. 9808 (ComfortCut 450/25), Réf. 9809 (ComfortCut Plus 500/27), Réf. 9827 (PowerCut Li-40/30), Réf. 8846 (EasyCut 400), Réf. 8847 (ComfortCut 450), Réf. 8848 (PowerCut 500), Réf. 9870 (EasyCut 450/25), Réf. 9872 (ComfortCut 550/28), Réf. 9874 (PowerCut 650/28)	Réf. 9872 (ComfortCut 550/28) Réf. 9874 (PowerCut 650/28) Réf. 9878 (ComfortCut Li-18/23) Réf. 14701 (ComfortCut 23/18V P4A)



Cisailles à gazon sur batterie GARDENA

Une finition parfaite pour votre pelouse et vos buissons grâce aux batteries rechargeables puissantes

Dotés d'une batterie rechargeable de grande autonomie, les cisailles et taille-buissons sur batterie GARDENA allient performance de coupe et confort d'utilisation.

En option : la possibilité de changer de lame sans outil en fonction de l'usage.

Et toujours plus de flexibilité : choisissez les kits prêts-à l'usage avec batterie intégrée ou les batteries 18V de l'alliance P4A pour plus de puissance.



Cisailles à gazon et taille-buisson sur batterie

ENGINEERED
IN GERMANY

Description	  CE	  CE	  CE	  CE
Référence	9881-30	9883-30	9884-20	9887-20
Prix de vente conseillé	69.95	69.95	89.95	99.00
Code EAN	 4 078500 065627	 4 078500 065658	 4 078500 065733	 4 078500 065832
Cond./Pcs par palette	14 / 56	28 / 112	3 / 120	3 / 126
Type d'emballage	Boîte informative quadrichromie	Boîte informative quadrichromie	Boîte informative quadrichromie	Boîte informative quadrichromie
Disponibilité/information	–	–	–	–
Autonomie	40 min max.	40 min max.	50 min max.	80 min max.
Autonomie en surface parcourue	850 m de bordures de pelouse	850 m de bordures de pelouse	800 m de bordures de pelouse	1.400 m de bordures de pelouse
Indicateur de charge LED	–	–	•	•
Largeur de coupe	8 cm	8 cm	8 cm	8 cm
Longueur de coupe	–	12 cm	•	•
Changement de lames rapide sans outil	•	•	•	•
Lames de qualité avec revêtement anti-adhérence	–	–	–	•
Poignée confortable inclinable	–	–	Accessories (Réf. 9859)	Accessories (Réf. 9859)
Batterie intégrée	•	•	•	•
Chargeur inclus	•	•	Câble USB-C	Câble USB-C
Type de batterie	Li-Ion	Li-Ion	Li-Ion	Li-Ion
Puissance de la batterie	Batterie intégrée 3,6 V / 1,5 Ah	Batterie intégrée 3,6 V / 1,5 Ah	Batterie intégrée 3,6 V / 2,5 Ah	Batterie intégrée 3,6 V / 3,0 Ah
Poids	550 g	550 g	550 g	600 g
Contenu	Protection de lames incl. / Chargeur de batterie incl.	Protection de lames incl. / Chargeur de batterie incl.	Incl. lame d'herbe et de buis / Protection de lames incl. / Câble USB-C (prise secteur non incluse)	

Cisailles à gazon et taille-buisson sur batterie

**ENGINEERED
IN GERMANY**

**Li-Ion
POWER** +



**Kit cisaille à gazon
ClassicCut Li + manche
télescopique + roues**

**Li-Ion
POWER** +



**Kit cisaille à gazon
ComfortCut Li +
manche télescopique
+ roues**

**Li-Ion
POWER** +



**Kit cisaille à gazon
ClassicCut Li +
lame taille-buissons**

**Li-Ion
POWER** +



**Présentoir cisaille à
gazon ClassicCut Li
+ lame taille-buissons**

**Li-Ion
POWER** +



**Kit cisaille à gazon
ClassicCut Li +
lame taille-buissons**

Description	Kit cisaille à gazon ClassicCut Li + manche télescopique + roues	Kit cisaille à gazon ComfortCut Li + manche télescopique + roues	Kit cisaille à gazon ClassicCut Li + lame taille-buissons	Présentoir cisaille à gazon ClassicCut Li + lame taille-buissons	Kit cisaille à gazon ClassicCut Li + lame taille-buissons
Référence	9886-20	9889-20	9885-20	9885-30	9888-20
Prix de vente conseillé	129.00	139.00	109.00	109.00	119.00
EAN Code					
Cond./Pcs par palette	3 / 24	3 / 24	3 / 120	24 / 96	3 / 120
Type d'emballage	Boîte informative quadrichromie	Boîte informative quadrichromie	Boîte informative quadrichromie	Boîtier informatif quadrichromie Présentoir de 24 kits	Boîte informative quadrichromie
Disponibilité/information	–	–	–	–	Vendu en paquet complet
Autonomie	50 min max.	80 min max.	50 min max.	50 min max.	80 min max.
Autonomie en surface parcourue	800 m de bordures de pelouse	1.400 m de bordures de pelous	800 m de bordures de pelouse	800 m de bordures de pelouse	1.400 m de bordures de pelouse
Indicateur de charge LED	•	•	•	•	•
Largeur de coupe	8 cm	8 cm	8 cm	8 cm	8 cm
Diamètre de coupe	Accessories (Réf. 9863)	Accessories (Réf. 9863)	12 cm	12 cm	12 cm
Changement de lames rapide sans outil	•	•	•	•	•
Lames de qualité avec revêtement anti-adhérence	•	•	•	•	•
Poignée confortable inclinable	–	–	–	–	•
Manche télescopique orientable	•	•	Accessories (Réf. 9859)	Accessories (Réf. 9859)	Accessories (Réf. 9859)
Batterie intégrée	•	•	•	•	•
Chargeur inclus	Câble USB-C	Câble USB-C	Câble USB-C	Câble USB-C	Câble USB-C
Type de batterie	Li-Ion	Li-Ion	Li-Ion	Li-Ion	Li-Ion
Puissance de la batterie	Batterie intégrée 3,6 V / 2,5 Ah	Batterie intégrée 3,6 V / 3,0 Ah	Batterie intégrée 3,6 V / 2,5 Ah	Batterie intégrée 3,6 V / 2,5 Ah	Batterie intégrée 3,6 V / 3,0 Ah
Poids	550 g (sans manche)	600 g (sans manche)	550 g	550 g	600 g

Divers

Incl. Lame d'herbe et de buis, incl. Roues pour cisailles à gazon à batterie, incl. Poignée télescopique, incl. Protection de la lame, incl. Chargeur de batterie Câble USB-C (prise secteur non incluse)

Incl. Lame d'herbe et de buis, incl. Lame d'arbuste, incl. Protection de la lame, incl. Chargeur de batterie Câble USB-C (prise secteur non incluse)



Cisaille et taille-buissons 2 en 1

Tous les modèles ClassicCut et ComfortCut peuvent être transformés en cisaille à gazon, cisaille à buis ou taille-buissons.

Changement de lames sans outil

Rapide, très simple et sûr – la lame peut être remplacée en toute simplicité en fonction de l'utilisation.

Indicateur de charge LED

Visibilité de l'état de la batterie / état de charge.

Chargement USB

Chargement pratique et rapide avec câble USB.

Lames de qualité

Affûtées et avec revêtement anti-adhérent pour une puissance de coupe optimisée et une longue durée de vie.

Nouveau kit cisaille à gazon + lame taille-buissons PowerCut 18V POWER FOR ALL GARDENA



Une solution puissante pour l'entretien des pelouses et des haies

Le nouveau kit cisaille à gazon et lame taille-buissons **POWER FOR ALL** de GARDENA, est plus puissant et doté d'une lame pour buissons plus longue de 20 cm, qui garantit des résultats de coupe optimaux. Grâce à la compatibilité avec les batteries 18V **POWER FOR ALL**, c'est une solution encore plus durable pour l'entretien des bordures de pelouse et des buissons dans votre jardin. L'ergonomie parfaite et son poids très léger rendent la cisaille facile à manier et le jardinage agréable.

*Après enregistrement sur gardena.com/registration dans les 3 mois suivant l'achat. Batteries et chargeurs (si vendus avec le produit) exclus. Conditions de garantie commerciale sur gardena.com/warranty.



Compatible avec le système de batterie 18V POWER FOR ALL

Autonomie de 260 min max sans recharge (l'autonomie dépend du type de batterie **POWER FOR ALL**).



Léger et ergonomique

Ergonomie parfaite et bien équilibrée. Pour une **manipulation aisée** et un meilleur contrôle.



Lame pour buisson

Lame pour buissons de 20 cm incluse - pour faciliter la coupe de buissons de différentes tailles.



Rangement pratique

Le produit peut être rangé en position verticale.



2-en-1 : Lames interchangeables facilement et sans outil

Lame à buisson de 20 cm et lame à gazon de 8 cm - pour une coupe parfaite en toute sécurité.



Lame pour buisson et lame pour gazon

Inclut une lame pour buisson et une lame pour gazon de haute qualité fabriquée en Allemagne.

Cisailles à gazon et taille-buissons sur batterie

**ENGINEERED
IN GERMANY**





NOUVEAU

CE



NOUVEAU

CE

Description	Kit Cisaille à gazon + lame taille buissons PowerCut 18V / P4A sans batterie	Présentoir Kit Cisaille à gazon + lame taille buissons PowerCut 18V/P4A sans batterie
Référence	14750-55	14750-30
Prix de vente conseillé	89.95	89.95
Code EAN	 4 066407 502864	 4 066407 503236
Cond. / Unités par palette	1 / 90	18 / 72
Type d'emballage	Boîtage informatif quadrichromie	Boîtage informatif quadrichromie Présentoir de 18 kits
Autonomie	Dépend de la batterie utilisée	260 min max.
Autonomie en surface parcourue	Dépend de la batterie utilisée	4000 m de bordure de pelouse max. 260 m ² de arbuste ou haie max.
Largeur de coupe	8 cm	8 cm
Cutting length (shrub blade)	20 cm	20 cm
Changement de lames sans outil	•	•
Batterie intégrée	–	•
Chargeur inclus	–	•
Type de batterie	Li-Ion	18V Li-Ion / 2.0 Ah
Puissance de la batterie	–	–
Poids	590 g	950 g
Accessoires inclus	–	Incl. batterie P4A PBA 18V/36 incl. chargeur P4A AL 1810 CV



Accessoires / Produits d'entretien

				
Description	Lame cisaille à gazon	Lame taille-buissons	Roues pour cisailles à gazon	Spray d'entretien des outils électriques
Référence	9862-20	9863-20	9861-20	2366-20
Prix de vente conseillé	41.95	44.95	16.50	19.95
Code EAN				
Cond./Pcs par palette	4 / 480	4 / 448	5 / 650	12 / 1008
Type d'emballage	Boîte informative quadrichromie	Boîte informative quadrichromie	Boîte informative quadrichromie	Étiquette quadrichromie
Disponibilité/information	Vendu en paquet complet	Vendu en paquet complet	Vendu en paquet complet	Dans un packaging attractif
Largeur de coupe	8 cm	–	–	–
Diamètre de coupe	–	12 cm	–	–
Adapté pour les cisailles sur batterie suivantes	ClassicCut Li, ComfortCut Li	ClassicCut Li, ComfortCut Li	ClassicCut Li, ComfortCut Li	–
Réduit l'usure des lames	–	–	–	•
Agent antisalissure, antirouille	–	–	–	•
Biodégradable	–	–	–	•
Pour l'entretien de	–	–	–	Outils de jardin, lames
Contenu	–	–	–	200 ml

Manche pour cisailles à gazon et taille-buissons sur batterie

			CE
Description	Manche télescopique + roues pour cisailles à gazon		
Référence	9859-20		
Prix de vente conseillé	54.50		
Code EAN			
Cond./Pcs par palette	3 / 48		
Type d'emballage	Boîtier informatif quadrichromie		
Disponibilité/information	–		
Longueur ajustable	en continu de 74 à 96 cm		
Poignée ergonomique	•		
Connexion sans câble	•		
Adapté pour les cisailles sur batterie suivantes	ClassicCut Li, ComfortCut Li		
Domaine d'utilisation	Pour couper les bordures de pelouse et plantes basses en position debout		



Tailles-haies et élagueuses électriques et sur batterie GARDENA

Puissance et confort d'utilisation

Qu'ils fonctionnent avec un moteur électrique ou une batterie, qu'ils s'agissent d'arbustes ou de buis, de petites ou de grandes haies, GARDENA dispose des outils adéquats pour s'adapter parfaitement aux besoins de votre jardin.



Taille-buissons sur batterie

Alimentation par batterie – Idéal pour la taille et le façonnage de buis, petits arbustes ou haies.

Grâce à leurs lames interchangeables, le taille-buissons peut également servir de cisaille à gazon, pour une coupe particulièrement nette et précise des bordures de pelouse.



Taille-haies sur batterie / électriques

Leur poids léger et leur poignée ergonomique assurent confort et sécurité. La lame au design optimisé permet une coupe efficace des petites et grandes haies.

La batterie Li-Ion vous offre plus d'autonomie et plus de liberté. Affichage du niveau de charge. La batterie peut être utilisée sur d'autres produits de la gamme GARDENA.



Taille-haies sur perche sur batterie / électriques

Taille-haies pratiques pour couper les haies en hauteur en toute sécurité depuis le sol.

Avec tête inclinable pour couper le dessus des haies de grande taille et aussi celles proches du sol.

La batterie Li-Ion vous offre plus d'autonomie et plus de liberté. Affichage du niveau de charge. La batterie peut être utilisée sur d'autres produits de la gamme GARDENA.



**ENGINEERED
IN GERMANY**



CE



CE



CE

Description	Taille-haies EasyCut Li-14/40	Taille-haies EasyCut 40/18V P4A Kit prêt à l'usage ¹	Taille-haies EasyCut 40/18V P4A sans batterie ¹
Référence	9836-20	14733-20	14733-55
Prix de vente conseillé	159.00	169.00	89.00
Code EAN			
Cond./Pcs par palette	1 / 24	1 / 33	1 / 33
Type d'emballage	Boîtier informatif quadrichromie	Boîtier informatif quadrichromie	Boîtier informatif quadrichromie
Autonomie	60 min max.	70 min max.	Dépend de la batterie utilisée
Aunomie en surface parcourue	150 m ² de haie max.	175 m ² de haie max.	Dépend de la batterie utilisée
Longueur de lame	40 cm		50 cm
Diamètre de coupe	16 mm		20 mm
Poignée à forme ergonomique	ErgoTec		ErgoTec
Protège-mains	•		•
Indicateur LED du niveau de charge de la batterie	–		• Sur la poignée
Batterie fournie	•	•	–
Chargeur inclus	•	•	–
Type de batterie	Li-Ion	Li-Ion	–
Puissance de la batterie	14,4V / 2,0 Ah	18V Li-Ion / 2,0 Ah	–
Poids	2,1 kg	3,0 kg (avec batterie)	2,7 kg
Accessoires fournis	Chargeur de batterie (batterie déjà intégrée dans le taille-haies)	Batterie P4A PBA 18V/36 (14902-20) et chargeur standard P4A AL 1810 CV (19200-20)	–



Taille-haies sur batterie

**ENGINEERED
IN GERMANY**



Description	Taille-haies ComfortCut 50/18V P4A Kit prêt à l'usage	Taille-haies ComfortCut 50/18V P4A sans batterie	Taille-haies ComfortCut 60/18V P4A Kit prêt à l'usage	Taille-haies ComfortCut 60/18V P4A sans batterie
Référence	14730-20	14730-55	14731-20	14731-55
	219.00	139.00	249.00	169.00
Code EAN	 4 078500 054249	 4 078500 054256	 4 078500 054263	 4 078500 054270
Cond./Pcs par palette	1 / 22	1 / 22	1 / 22	1 / 22
Type d'emballage	Boîtage informatif quadrichromie	Boîtage informatif quadrichromie	Boîtage informatif quadrichromie	Boîtage informatif quadrichromie
Autonomie	45 min max.	Dépend de la batterie utilisée	56 min max.	Dépend de la batterie utilisée
Autonomie en surface parcourue	150 m ² de haie max.	Dépend de la batterie utilisée	188 m ² de haie max.	Dépend de la batterie utilisée
Longueur de lame		50 cm		60 cm
Diamètre de coupe		20 mm		20 mm
Poignée à forme ergonomique		ErgoTec		ErgoTec
Protège-mains		•		•
Indicateur LED du niveau de charge de la batterie		• Sur la poignée		• Sur la poignée
Batterie fournie	•	–	•	–
Chargeur inclus	•	–	•	–
Type de batterie	Li-Ion	–	Li-Ion	–
Puissance de la batterie	18V Li-Ion / 2,0 Ah	–	18V Li-Ion / 2,5 Ah	–
Poids	3,0 kg (avec batterie)	2,7 kg	3,1 kg (avec batterie)	2,8 kg
Accessoires fournis	Batterie P4A PBA 18V/36 (14902-20) et chargeur standard P4A AL 1810 CV (19200-20)	–	Batterie P4A PBA 18V/45 (14903-20) et chargeur standard P4A AL 1810 CV (19200-20)	–



**ENGINEERED
IN GERMANY** 



reddot award 2016
winner





Taille-haies filaires
EasyCut 420/45



Taille-haies filaires
EasyCut 450/50



Taille-haies filaires
EasyCut 500/55

Description	Taille-haies filaires EasyCut 420/45	Taille-haies filaires EasyCut 450/50	Taille-haies filaires EasyCut 500/55
Référence	9830-62	9831-22	9832-22
Prix de vente conseillé	99.95	119.00	129.00
Code EAN	 4 078500 028950	 4 078500 020855	 4 078500 028967
Cond./Pcs par palette	1 / 36	1 / 36	1 / 36
Type d'emballage	Boîte informative quadrichromie	Boîte informative quadrichromie	Boîte informative quadrichromie
Disponibilité/information	–	–	–
Moteur puissant	420 W	450 W	500 W
Longueur de lame	45 cm	50 cm	55 cm
Diamètre de coupe	18 mm	18 mm	18 mm
Poignée à forme ergonomique	ErgoTec	ErgoTec	ErgoTec
Protège-mains	•	•	•
Lames affûtées au laser avec précision	–	–	–
Poids	2,6 kg	2,7 kg	2,7 kg



Poignée à forme ergonomique

Avec large bouton de mise en marche pour un démarrage confortable et sûr dans toutes les situations.



Protection de la lame

Une protection en bout de lame protège les lames de rebond lorsqu'on travaille près du sol.



ProZone

Ponçage professionnel et dents spéciales pour une coupe sans effort des branches très résistantes.



Taille-haies électriques

**ENGINEERED
IN GERMANY** 



reddot award 2017
winner



Description	Taille-haies filaires ComfortCut 550/50 ¹	Taille-haies filaires ComfortCut 600/55 ¹	Taille-haies filaires PowerCut 700/65
Référence	9833-22	9834-22	9835-22
Prix de vente conseillé	179.00	199.00	249.00
Code EAN	 4 078500 031066	 4 078500 041195	 4 078500 028936
Cond./Pcs par palette	1 / 22	1 / 22	1 / 20
Type d'emballage	Boîte informative quadrichromie	Boîte informative quadrichromie	Boîte informative quadrichromie
Disponibilité/information	–	–	–
Moteur puissant	550 W	600 W	700 W
Longueur de lame	50 cm	55 cm	65 cm
Diamètre de coupe	27 mm	27 mm	27 mm
Poignée à forme ergonomique	ErgoLine	ErgoLine	ErgoLine
Protège-mains	•	•	•
Lames de précision découpées au laser	•	•	•
ProCutZone	–	–	•
Poids	3,5 kg	3,5 kg	3,7 kg
Divers	–	–	Lame innovante avec fonction anti-blocage



**ENGINEERED
IN GERMANY**



CE



CE



CE

Description	Taille-haies sur perche THS 42/18V P4A Kit prêt à l'usage ¹	Taille-haies sur perche THS 42/18V P4A sans batterie ¹	Taille-haies sur perche THS 500/48
Référence	14732-20	14732-55	8883-22
Prix de vente conseillé	259.00	179.00	219.00
Code EAN			
Cond./Pcs par palette	1 / 24	1 / 24	1 / 20
Type d'emballage	Boîtier informatif quadrichromie	Boîtier informatif quadrichromie	Boîtier informatif quadrichromie
Autonomie	100 min max.	Dépend de la batterie utilisée	–
Autonomie par surface parcourue	250 m ² de haie max.	Dépend de la batterie utilisée	–
Moteur puissant	–	–	500 W
Longueur de lame		42 cm	48 cm
Diamètre de coupe		16 mm	25 mm
Poignée à forme ergonomique	•	•	•
Protège-mains	•	•	•
Tête inclinable	•	•	•
Télescopique	•	•	•
Lames de précision découpées au laser	–	–	•
Indicateur LED du niveau de charge de la batterie	• Sur la poignée	• Sur la poignée	–
Batterie fournie	•	–	–
Chargeur inclus	•	–	–
Type de batterie	Li-Ion	–	–
Puissance de la batterie	18V Li-Ion / 2,5 Ah	–	–
Poids	3,4 kg (avec batterie)	3,0 kg	4,1 kg
Portée		3,0 m	Jusqu'à 3,4 m
Accessoires fournis	Batterie P4A PBA 18V/45 (14903-20) et chargeur standard P4A AL 1810 CV (19200-20)	–	–

Télescopique

Coupe confortable de haies hautes depuis une position au sol en toute sécurité.



Tête inclinable

Pour couper le dessus des haies de haute taille et aussi celles proches du sol.

L'entretien des arbres GARDENA

ENGINEERED
IN GERMANY



Élagueuses et coupes-branches électriques / sur batterie

*Après enregistrement sur gardena.com/registration dans les 3 mois suivant l'achat. Batteries et chargeurs (si vendus avec le produit) exclus. Conditions de garanties sur gardena.com/warranty



Élagueuse sur perche électrique / sur batterie

Pour élaguer et ébrancher les arbres et bosquets difficilement accessibles depuis une position au sol, en toute sécurité.

Tête inclinable pour couper sans peine toutes les branches en hauteur et au ras du sol.



Coupe-branches sur batterie

Pour une coupe sans efforts des branches jusqu'à 5 mètres de hauteur. Equipé du système de batterie **POWER FOR ALL** rendant la coupe facile et pratique : il vous suffit d'appuyer sur un bouton tout simplement !

Des résultats de coupe optimaux grâce la haute-précision des lames fabriquées en Allemagne.



Élagueuses sur perche

ENGINEERED
IN GERMANY

1



Description	Elagueuse sur perche TCS 20/18V P4A Kit prêt à l'usage ¹	Elagueuse sur perche TCS 20/18V P4A sans batterie ¹	Elagueuse sur perche TCS 720/20
Référence	14770-20	14770-55	8868-22
Prix de vente conseillé	269.00	189.00	219.00
Code EAN	 4 078500 054300	 4 078500 054317	 4 078500 020879
Cond. / Unités par palette	1 / 24	1 / 24	1 / 32
Type d'emballage	Boîtage informatif quadrichromie	Boîtage informatif quadrichromie	Boîtage informatif quadrichromie
Autonomie	50 min max.	Dépend de la batterie utilisée	–
Temps de travail	Jusqu'à 200 coupes (élagueuse, diamètre de branches 50 mm) max., jusqu'à 125 coupes (élagueuse, diamètre de branches 80 mm) max.	Dépend de la batterie utilisée	–
Moteur puissant	–	–	720 W
Longueur	20 cm	20 cm	20 cm
Vitesse de la chaîne	3,8 m/s	3,8 m/s	13 m/s
Pas de la chaîne	3/8"	3/8"	3/8"
Jauge	0,43" (1,1 mm)	0,43" (1,1 mm)	0,43" (1,1 mm)
Capacité du réservoir à huile	60 ml	60 ml	100 ml
Télescopique	•	•	•
Tête inclinable	•	•	•
Butée de coupe	•	•	•
Tête de coupe étroite	•	•	•
Bandoulière	•	•	•
Indicateur LED du niveau de charge de la batterie	• Sur la poignée	• Sur la poignée	–
Batterie fournie	•	–	–
Chargeur inclus	•	–	–
Type de batterie	Li-Ion	–	–
Puissance de la batterie	18V Li-Ion / 2,5 Ah	–	–
Poids	3,5 kg (avec batterie)	3,1 kg	3,9 kg
Portée	Jusqu'à 4,0 m	Jusqu'à 4,0 m	Jusqu'à 4,40 m
Accessoires fournis	Batterie P4A PBA 18V/45 (14903-20) et chargeur standard P4A AL 1810 CV (19200-20) Incl. bandoulière	Incl. bandoulière	Incl. bandoulière



Télescopique

Pour élaguer et ébrancher des arbres et des bosquets difficilement accessibles depuis une position au sol en toute sécurité.

Tête inclinable

Pour couper sans peine toutes les branches en hauteur et au ras du sol.

Butée de coupe

Aide lors de la coupe au niveau de la face inférieure de la branche et protège la chaîne lors de la coupe près du sol.

Indicateurs LED indiquant le niveau de charge

Grâce aux indicateurs LED présents sur la poignée, le niveau de charge de la batterie est clairement visible pendant l'utilisation du produit.

Coupe-branches sur batterie

ENGINEERED
IN GERMANY



Description	Coupe-branches EasyCut 110/18V P4A, Kit prêt à l'usage	Coupe-branches EasyCut 110/18V P4A, sans batterie
Référence	14772-20	14772-55
Prix de vente conseillé	249.00	169.00
Code EAN	 4 078500 065498	 4 078500 065511
Cond./Pcs par palette	1 / 36	1 / 36
Type d'emballage	Boîtage informatif quadrichromie	Boîtage informatif quadrichromie
Nombre de coupes par charge	400 coupes	Dépend de la batterie utilisée
Diamètre de coupe max.	28 mm	
Longueur	110 cm	
Poignée à forme ergonomique	•	
Lames affûtées avec précision	•	
Revêtement anti-adhérence	•	
Indicateur LED du niveau de charge de la batterie	•	
Portée	Jusqu'à 2,5 m	
Utilisation	Coupe sans effort de bois frais, de buissons denses et de petits arbres	
Batterie fournie	•	–
Chargeur inclus	•	–
Type de batterie	Li-Ion	–
Puissance de la batterie	18 V Li-Ion / 2,0 Ah	–
Poids	2,3 kg (avec batterie)	1,9 kg
Contenu	Batterie P4A PBA 18V/36 (14902-20) et chargeur standard P4A AL 1810 CV (19200-20)	–



Sans effort, il suffit d'appuyer sur le bouton pour couper en toute sécurité depuis le sol.



Lames premium haute précision GARDENA avec revêtement anti-adhérence pour des coupes parfaites.



Ergonomique, équilibre parfait pour un travail confortable et sans effort.



Fait partie du système de batteries **POWER FOR ALL**. Compatible avec plus de 100 produits des marques de l'ALLIANCE.

Coupe-branches télescopiques sur batterie

ENGINEERED
IN GERMANY

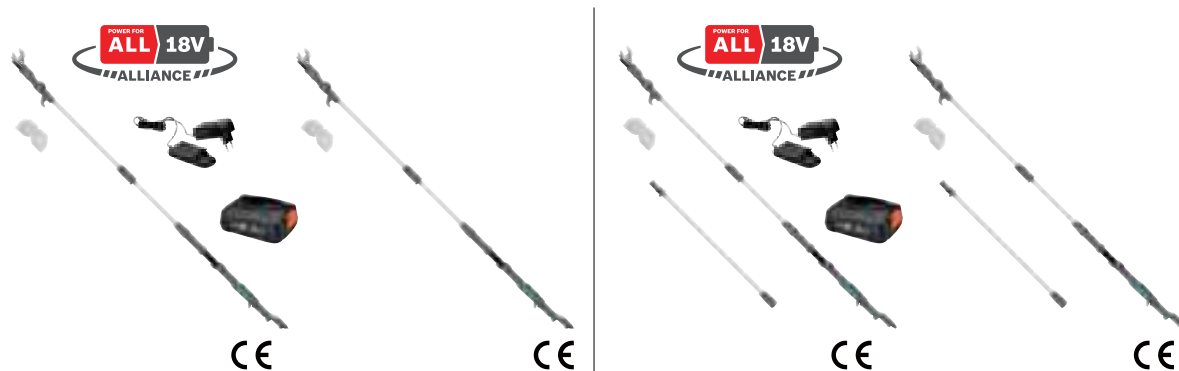

Description	Coupe-branches HighCut 250/18V P4A, Kit prêt à l'usage	Coupe-branches HighCut 250/18V P4A, sans batterie	Coupe-branches HighCut 360/18V P4A, Kit prêt à l'usage	Coupe-branches HighCut 360/18V P4A, sans batterie
Référence	14774-20	14774-55	14776-20	14776-55
Prix de vente conseillé	299.00	219.00	329.00	249.00
Code EAN				
Cond./Pcs par palette	1 / 24	1 / 24	1 / 24	1 / 24
Type d'emballage	Boîtier informatif quadrichromie	Boîtier informatif quadrichromie	Boîtier informatif quadrichromie	Boîtier informatif quadrichromie
Nombre de coupes par charge	400 coupes	Dépend de la batterie utilisée	400 coupes	Dépend de la batterie utilisée
Diamètre de coupe max.	28 mm		28 mm	
Longueur	Ajustable en continu de 210 - 250 cm		Ajustable en continu de 320 - 360 cm	
Poignée à forme ergonomique	•		•	
Manche télescopique	•		•	
Angle de coupe ajustable	•		•	
Crochet	•		•	
Lames affûtées avec précision	•		•	
Revêtement anti-adhérence	•		•	
Indicateur LED du niveau de charge de la batterie	•		•	
Portée	Jusqu'à 4,0 m		Jusqu'à 5,0 m	
Utilisation	Coupe sans effort du bois frais, des arbres de petite et moyenne taille		Coupe sans effort du bois frais, même dans la cime des arbres depuis le sol et sans échelle	
Batterie fournie	•	–	•	–
Chargeur inclus	•	–	•	–
Type de batterie	Li-Ion	–	Li-Ion	–
Puissance de la batterie	18 V Li-Ion / 2,0 Ah	–	18 V Li-Ion / 2,0 Ah	–
Poids	3,8 kg (avec batterie)	3,4 kg	4,5 kg (avec batterie)	4,1 kg
Contenu	Batterie P4A PBA 18V/36 (14902-20) et chargeur standard P4A AL 1810 CV (19200-20)	–	Batterie P4A PBA 18V/36 (14902-20) et chargeur standard P4A AL 1810 CV (19200-20)	–



Angle de coupe ajustable

L'angle de coupe peut être ajusté pour une coupe précise des branches depuis le sol.



Crochet







Pour enlever les branches qui restent suspendues dans l'arbre après la coupe.



Indicateur LED du niveau de charge de la batterie

L'affichage LED visible directement sur l'outil indique le niveau de charge de la batterie.

Accessoires pour taille-haies, taille-haies ou élagueuses sur perche

			
Description	Spray d'entretien des outils électriques	Chaîne	Kit guide/chaîne
Référence	2366-20	4049-20	4048-20
Prix de vente conseillé	19.95	27.50	49.50
Code EAN	 4 078500 236607	 4 078500 002646	 4 078500 002622
Cond./Pcs par palette	12 / 1008	5 / 1275	3 / 459
Type d'emballage	Étiquette quadrichromie	Blistre informative	Blistre informative
Disponibilité/information	Dans un packaging attractif	Vendu en paquet complet	Vendu en paquet complet
Pas de chaîne	–	3/8"	3/8"
Gouge	–	0,43" (1,1mm)	0,43" (1,1mm)
Adapté pour	Entretien des outils de jardin et des lames	Réf. 8866, 8868	Réf. 8866, 8868
Miscellaneous	Contenance : 200 ml; Biodégradable	–	–



Entretien des extérieurs

Les outils de nettoyage pour l'extérieur



Tout peut être parfaitement nettoyé en toute simplicité. Avec les produits électriques et à batterie GARDENA, le nettoyage se fait sans effort et de manière pratique. Les consommateurs découvriront que le nettoyage extérieur de la maison et du jardin peut être une partie de plaisir.



Nettoyeur de terrasse sur batterie POWER FOR ALL

Des résultats impeccables avec un minimum d'effort

- Le système modulaire offre de nombreuses possibilités de combinaison pour couvrir plusieurs besoins
- Pour de nombreuses surfaces : terrasses, escaliers, portes de garage, murs, mobilier de jardin, etc
- Nettoyage simple et complet, en une seule étape grâce à l'alimentation en eau



Nettoyeur de joints sur batterie POWER FOR ALL

Élimination sans effort des mauvaises herbes

- Design étroit pour une grande visibilité sur le joint et la brosse
- Ergonomique et léger pour une utilisation pratique
- Désherbage précis et rapide, sans utilisation de produits chimiques



Aspirateurs/souffleurs électriques ou sur batterie POWER FOR ALL

Super rapide

- Fini le ramassage fastidieux des feuilles
- Excellentes performances de soufflage
- Légers et bien équilibrés pour un travail confortable
- Vitesse réglable individuellement



Nettoyeur moyenne pression AquaClean POWER FOR ALL

Super propre

- Rapidement prêt à l'emploi
- Mobile, compact et puissant
- Très silencieux
- Mode "Nettoyage doux" pour les matériaux les plus délicats

Pour le nettoyage de la maison et de ses extérieurs



*La première brosse de nettoyage GARDENA a été produite en 1968.

Nettoyeurs sur batterie

ENGINEERED
IN GERMANY



NOUVEAU



NOUVEAU



NOUVEAU



NOUVEAU



NOUVEAU



Description	Nettoyeur de terrasse 18V / P4A - Universal - Kit prêt-à-l'usage		Nettoyeur de terrasse 18V P4A - Universal - sans batterie		Nettoyeur de terrasse 18V / P4A - Patio - Kit prêt-à-l'usage	Nettoyeur de terrasse 18V / P4A - Patio - sans batterie	Nettoyeur de terrasse 18V / P4A - Compact - sans batterie
Référence	14842-20		14842-55		14841-20	14841-55	14840-55
Prix de vente conseillé	329.00		249.00		289.00	199.00	169.00
Code EAN							
Cond. / Unités par palette	1 / 12		1 / 12		1 / 12	1 / 12	1 / 15
Type d'emballage	Boîtier informatif quadrichromie		Boîtier informatif quadrichromie		Boîtier informatif quadrichromie	Boîtier informatif quadrichromie	Boîtier informatif quadrichromie
Autonomie	30 min. max		Dépend de la batterie utilisée		30 min. max	Dépend de la batterie utilisée	Dépend de la batterie utilisée
Vitesse réglable			•			•	•
Indicateur LED du niveau de charge de la batterie			•			•	•
Poignée avant réglable individuellement			•			•	•
Utilisation	Efficace sur tout type de surface						
Poids	4,4/3,6 kg		4,0/3,2 kg		4,4 kg	4,0 kg	2,7 kg
Longueur	1330-1364 mm		1330-1364 mm		1364 mm		955 mm
Compatible avec un raccord d'eau			•			•	•
Batterie intégrée	•		-		•	-	-
Chargeur inclus	•		-		•	-	-
Type de batterie	Li-Ion		-		Li-Ion	-	-
Puissance de la batterie	18V Li-Ion / 2,5 Ah		-		18V Li-Ion / 2,5 Ah	-	-
Contenu	Incl. kit brosse à poils doux + manche, incl. brosse à poils doux (rouleau), incl. housse de protection en silicone pour batterie, incl. batterie P4A PBA 18V/45, incl. chargeur P4A 1810 CV		Incl. kit brosse à poils doux + manche, incl. brosse à poils doux (rouleau), incl. housse de protection en silicone pour batterie		Incl. brosse rouleau à poils doux, incl. housse de protection en silicone pour batterie, incl. batterie P4A PBA 18V/45, incl. chargeur P4A 1810 CV	Incl. brosse rouleau à poils doux, incl. Housse en silicone pour batterie	Incl. brosse à poils doux (disque), incl. housse de protection pour batterie



MIX AND MATCH

Des systèmes modulaires qui permettent de multiplier les combinaisons et couvrir diverses tâches de nettoyage.



Nettoyez sans effort

La saleté est rapidement évacuée dans un minimum d'effort, en appuyant simplement sur un bouton.



Un nettoyage complet en une seule étape

La saleté est durablement enlevée et la surface lavée grâce à l'approvisionnement en eau.



Efficace sur de nombreuses surfaces

Peut être utilisé non seulement sur des surfaces horizontales mais aussi sur des surfaces verticales.

Accessoires outils de nettoyage

**ENGINEERED
IN GERMANY** 



NOUVEAU



NOUVEAU





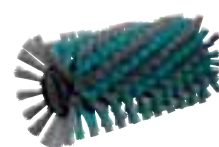

NOUVEAU



NOUVEAU



NOUVEAU

Description	Tube d'extension	Kit brosse à poils doux + manche	Brosse à poils doux	Brosse rouleau à poils doux	Brosse rouleau à poils durs
Référence	14845-20	14846-20	14847-20	14848-20	14849-20
Prix de vente conseillé	32.95	54.95	32.95	32.95	32.95
Code EAN					
Cond. / Unités par palette	1 / 336	1 / 44	3 / 135	3 / 360	3 / 360
Type d'emballage	Boîtier informatif quadrichromie	Boîtier informatif quadrichromie	Boîtier informatif quadrichromie	Boîtier informatif quadrichromie	Boîtier informatif quadrichromie
Diamètre	Ø 57 mm	135 mm (w/o brush)	Ø 170 mm	Ø 100 mm	Ø 100 mm
Longueur	530 mm	422 mm	–	190 mm	190 mm
Matériau	Aluminium	Nylon soft	Nylon soft	Nylon	Nylon dur
Utilisation	Extension du manche	Pour un nettoyage en douceur des surfaces délicates	Pour un nettoyage en douceur des surfaces délicates	Pour un nettoyage optimal des surfaces en bois	Pour un nettoyage efficace et puissant des surfaces en pierre face aux saletés incrustées
Poids	0,4 kg	1,0 kg	0,2 kg	0,4 kg	0,4 kg
Adaptés pour	14840, 14841, 14842	14840, 14841, 14842	14840, 14842	14841, 14842	14841, 14842
Particularités				Différentes épaisseurs et longueurs de poils pour un nettoyage particulièrement efficace des surfaces inégales, rainures ou interstices	Différentes épaisseurs et longueurs de poils pour un nettoyage particulièrement efficace des surfaces inégales, rainures ou interstices



Nettoyeurs de joints et accessoires

**ENGINEERED
IN GERMANY**



POWER FOR
ALL 18V
ALLIANCE



NOUVEAU

CE





NOUVEAU

CE

NOUVEAU

NOUVEAU



Description	Nettoyeur de joints 18V / P4A	Nettoyeur de joints 18V / P4A sans batterie	Brosse à joint métallique	Brosse à joint en nylon
Référence	14820-20	14820-55	139.00	14822-20
Prix de vente conseillé	219.00	139.00	16.50	16.50
Code EAN	 4 066407 502789	 4 066407 502772	 4 066407 502840	 4 066407 502857
Cond. / Unités par palette	1 / 15	1 / 15	3 / 1008	3 / 1008
Type d'emballage	Boîtier informatif quadrichromie	Boîtier informatif quadrichromie	Boîtier informatif quadrichromie	Boîtier informatif quadrichromie
Diamètre	-	-	Ø 110 mm	Ø 110 mm
Width	-	-	10 mm	10 mm
Matériau	-	-	Fil d'acier	Nylon
Autonomie	40 min. max	Dépend de la batterie utilisée	-	-
Vitesse de rotation	700-1800 rpm		-	-
Vitesse réglable	•		-	-
Indicateur LED du niveau de charge de la batterie	•		-	-
Poignée avant réglable individuellement	•		-	-
Poignée télescopique	•		-	-
Longueur	971-1210 mm		-	-
Utilisation	Pour un desherbage rapide, précis et contrôlé		Pour le nettoyage des joints et interstices des sols de terrasse	Pour le nettoyage des joints en douceur sur des surfaces plus sensibles
Poids	2,6 kg	2,2 kg	0,13 kg	0,11 kg
Compatible avec	-	-	14820	14820
Batterie intégrée	•	-	-	-
Chargeur inclus	•	-	-	-
Type de batterie	Li-Ion	-	-	-
Puissance de la batterie	18V Li-Ion / 2,0 Ah	-	-	-
Contenu	Incl. brosse à joints métallique incl. batterie P4A PBA 18V/36 incl. chargeur P4A AL 1810 CV	Incl. brosse à joints métallique	-	-





Aspirateurs et souffleurs à feuilles

**ENGINEERED
IN GERMANY**



1



Description	Souffleur de batterie PowerJet 18V P4A Kit prêt à l'usage ¹	Souffleur de batterie PowerJet 18V P4A sans batterie ¹	Aspirateur / souffleur électrique ErgoJet 3000
Référence	14890-20	14890-55	9334-22
Prix de vente conseillé	199.00	119.00	139.00
Code EAN	 4 078500 054324	 4 078500 054331	 4 078500 028912
Cond./Pcs par palette	1 / 18	1 / 18	1 / 12
Type d'emballage	Boîte informative quadrichromie	Boîte informative quadrichromie	Boîte informative quadrichromie
Disponibilité/information	–	–	–
Autonomie	13-23 min max.	Dépend de la batterie utilisée	
Vitesse de soufflerie	100 km/h max.		310 km/h
Volume d'air	7,9 m³/min max.		–
Moteur puissant	18 V		2.300 W
Capacité d'aspiration	–		170 l/s
Sac de ramassage	–		45 l
Capacité de broyage	–		Max. 16:1
Grand sac de collecte facile à vider	–		•
Vitesse réglable	•		•
Broyeur intégré	–		•
Avec bord racleur	–		•
Bandoulière	–		•
Chargeur inclus	•	–	–
Type de batterie	Li-Ion	–	–
Puissance de la batterie	18 V Li-Ion / 3,0 Ah	–	–
Poids	2,3 kg	1,8 kg	3,6 kg / 4,8 kg
Adapté pour	avec buse à jet ponctuel, avec Li-Ion Battery System BLi-18, avec Battery Charger 18 V	avec buse à jet ponctuel	–
Particularités	2-en-1 : grand tube et buse à jet ponctuel pour plus de fonctions et de flexibilité, ventilateur axial puissant		Lame de paillage métallique Commutateur facile du ventilateur au vide

Souffleur de batterie PowerJet 18V P4A



Aspirateur / souffleur électrique ErgoJet 3000



Broyeur intégré

Roues de turbine et de broyeur solides en métal, pour un ratio de broyage élevé et des temps de compostage réduits.

3-en-1

V c.a. et ventilateur avec broyeur.

Nettoyeur moyenne pression sur batterie

**ENGINEERED
IN GERMANY**



CE



CE



CE



CE

Description	Nettoyeur moyenne pression AquaClean 24/18V P4A Kit prêt à l'usage	Nettoyeur moyenne pression AquaClean 24/18V P4A sans batterie	Nettoyeur moyenne pression AquaClean 24/18V P4A Kit Premium	Présentoir nettoyeur moyenne pression AquaClean 24/18V P4A Kit prêts à l'usage
Référence	14800-20	14800-55	14800-31	14800-34
Prix de vente conseillé	269.00	189.00	289.00	269.00
Code EAN				
Cond./Pcs par palette	1 / 40	1 / 40	1 / 40	8 / 32
Type d'emballage	Boîtage informatif quadrichromie	Boîtage informatif quadrichromie	Boîtage informatif quadrichromie	Boîtage informatif quadrichromie
Autonomie (mode ECO)	Mode puissant (24 bar) : 16 min max. Mode doux (14 bar) : 20 min max. Mode ultra doux (9 bar) : 38 min max.	Dépend de la batterie utilisée	Mode puissant (24 bar) : 17 min max. Mode doux (14 bar) : 22 min max. Mode ultra doux (9 bar) : 45 min max.	
Panneau de contrôle intuitif (état de charge de la batterie, mode nettoyage doux)	•	•	•	•
Pression max.	24 bar	24 bar	24 bar	24 bar
Débit max.	Mode puissant (24 bar) : 250 l/h Mode doux (14 bar) : 200 l/h Mode ultra doux (9 bar) : 180 l/h	Mode puissant (24 bar) : 250 l/h Mode doux (14 bar) : 200 l/h Mode ultra doux (9 bar) : 180 l/h	Mode puissant (24 bar) : 250 l/h Mode doux (14 bar) : 200 l/h Mode ultra doux (9 bar) : 180 l/h	Mode puissant (24 bar) : 250 l/h Mode doux (14 bar) : 200 l/h Mode ultra doux (9 bar) : 180 l/h
Matériaux pompe	Aluminium	Aluminium	Aluminium	Aluminium
Température d'entrée de l'eau max.	45°	45°	45°	45°
Longueur du tuyau d'aspiration	5 m	5 m	5 m	5 m
Peut être utilisé sans réservoir, raccordé au robinet d'eau	•	•	•	•
Indicateur LED du niveau de charge de la batterie	• Sur la poignée	• Sur la poignée	• Sur la poignée	• Sur la poignée
Batterie fournie	•	–	•	•
Chargeur inclus	•	–	•	•
Type de batterie	Li-Ion	–	Li-Ion	Li-Ion
Puissance de la batterie	18V / 2,5 Ah	–	18 V / 2,5 Ah	18V / 2,5 Ah
Poids	1,9 kg	1,5 kg	1,9 kg	1,9 kg
Contenu	Batterie P4A PBA 18V/45 (14903-20) Chargeur standard P4A AL 1810 CV (19200-20) 3 buses 0° 15° et 40° Lances longue et courte Nez de robinet OGS Tuyau d'aspiration de 5m, avec clip de fixation et flotteur Coque de protection pour la batterie Incl. 2 housses de protection en silicone pour petites et grandes batteries	3 buses 0° , 15° et 40° Lances longue et courte Nez de robinet OGS Tuyau d'aspiration de 5m, avec clip de fixation et flotteur Coque de protection pour la batterie Incl. 2 housses de protection en silicone pour petites et grandes batteries	Batterie P4A PBA 18V/45 (14903-20) Chargeur standard P4A AL 1810 CV (19200-20) 3 buses 0° , 15° et 40° Lances longue et courte Nez de robinet OGS Tuyau d'aspiration de 5m, avec clip de fixation et flotteur Coque de protection pour la batterie Sac à eau 20 l Buse de détergent Incl. 2 housses de protection en silicone pour petites et grandes batteries	Batterie P4A PBA 18V/45 (14903-20) Chargeur standard P4A AL 1810 CV (19200-20) 3 buses 0° , 15° et 40° Lances longue et courte Nez de robinet OGS Tuyau d'aspiration de 5m, avec clip de fixation et flotteur Coque de protection pour la batterie Incl. 2 housses de protection en silicone pour petites et grandes batteries



Accessoires aspirateurs et souffleurs à feuilles

**ENGINEERED
IN GERMANY** 



Description	Jet concentré rotatif AquaClean
Référence	9345-20
Prix de vente conseillé	16.50
Code EAN	 4 078500 044714
Cond./Pcs par palette	4 / 2280
Type d'emballage	Boîtier informatif quadrichromie
Disponibilité/information	Vendu en paquet complet
Autonomie (Soft Clean)	20 min max.
Pression max.	35 bar
Débit max.	220 l/h
Température d'entrée de l'eau max.	45° C
Application	Pour le nettoyage de salissures particulièrement tenaces (zones recouvertes de mousse ou surfaces érodées par le temps)
Poids	0,1 kg

Batteries, chargeurs et kits de démarrage POWER FOR ALL

**ENGINEERED
IN GERMANY** 



CE

**Batterie P4A
PBA 18V/45**

14903-20

84.50



4 078500 054416

2 / 620

Boîtier informatif
quadrichromie

Li-Ion

18V

2,5 Ah

60 min

40 min

360 g

Utilisable sur
14600, 14602, 14620, 14621, 14630, 14632,
14638, 14700, 14701, 14702, 14730, 14731,
14732, 14733, 14750, 14770, 14772, 14774,
14776, 14800, 14820, 14840, 14841, 14842,
14890



CE

**Batterie P4A
PBA 18V/72**

14905-20

119.00



4 078500 054430

2 / 448

Boîtier informatif
quadrichromie

Li-Ion

18V

4,0 Ah

95 min

64 min

600 g



CE

**Chargeur rapide
P4A
AL 1830 CV**

14901-20

49.95



4 078500 054386

1 / 288

Boîtier informatif
quadrichromie

–

18V

–

–

400 g

Toutes les batteries
POWER FOR ALL dont
les batteries
GARDENA : 14902,
14903 et 14905



CE

**Kit de démarrage
P4A
PBA 18V 45 AL/45 +
AL 1830**

14906-20

99.95



4 078500 054447

2 / 160

Boîtier informatif
quadrichromie

Li-Ion

18V

2,5 Ah

60 min

40 min

760 g

14600, 14602, 14620, 14621, 14630, 14632, 14638, 14700, 14701,
14702, 14730, 14731, 14732, 14733, 14750, 14770, 14772, 14774,
14776, 14800, 14820, 14840, 14841, 14842, 14890



CE

**Kit de démarrage
P4A
2x PBA 18V 45
AL/45 + AL 1830**

14907-20

149.00



4 078500 054454

2 / 140

Boîtier informatif
quadrichromie

Li-Ion

18V

2,5 Ah

60 min

40 min

1.120 g

14600, 14602, 14620, 14621, 14630, 14632, 14638, 14700, 14701,
14702, 14730, 14731, 14732, 14733, 14750, 14770, 14772, 14774,
14776, 14800, 14820, 14840, 14841, 14842, 14890



CE

**Kit de démarrage
P4A
PBA 18V 72 AL/72 +
AL 1830**

14908-20

139.00



4 078500 054461

2 / 160

Boîtier informatif
quadrichromie

Li-Ion

18V

4,0 Ah

95 min

64 min

1.000 g

14600, 14602, 14620, 14621, 14630, 14632, 14638, 14700, 14701,
14702, 14730, 14731, 14732, 14733, 14750, 14770, 14772, 14774,
14776, 14800, 14820, 14840, 14841, 14842, 14890



Cisailles à gazon mécaniques GARDENA

Idéales pour une coupe précise des bordures de pelouse

Poignée ergonomique pour une bonne prise en main. Optimale aussi bien pour droitiers que pour gauchers. Lame ondulée pour une coupe exacte et une finition parfaite.



* Après enregistrement sur gardena.com/registration dans les 3 mois suivant l'achat. Conditions de garantie sur gardena.com/warranty



Lames pivotantes à 360°

Pour un travail sans effort aussi bien pour les droitiers que pour les gauchers.



Lames ondulées

Lames ondulées et patin de guidage – gardent l'herbe près des lames afin d'assurer une coupe aisée et précise sur toute la longueur de lame et une hauteur de coupe régulière.



Forme de poignée Comfort ergonomique

Tient parfaitement en main et permet une coupe très facile juste avec la force de l'index et du majeur pour une coupe extrêmement aisée.



Avec manche long

Pour travailler en position debout afin de ménager son dos.



Cisailles à gazon mécaniques

MADE IN GERMANY





Description	Cisaille à gazon Classic	Promo cisaille à gazon Classic	Cisaille à gazon orientable Classic	Promo cisaille à gazon orientable Classic
Référence	8730-30	8730-34	8731-30	8731-34
Prix de vente conseillé	16.95	16.95	25.95	25.95
Code EAN	 4 078500 873048	 4 078500 036498	 4 078500 873147	 4 078500 036474
Cond./Pcs par palette	10 / 440	30 / 180	10 / 440	30 / 180
Type d'emballage	En vrac dans boîte informative	En vrac dans boîte informative	En vrac dans boîte informative	En vrac dans boîte informative
Disponibilité/information	Vendu en paquet complet	Carte informative quadrichromie Présentoir de 30	Vendu en paquet complet	Carte informative quadrichromie Présentoir

Également disponible sous forme de bliste



Référence	8730-20	–	8731-20	–
Prix de vente conseillé	16.95	–	25.95	–
Code EAN	 4 078500 873000	–	 4 078500 873109	–
Cond./Pcs par palette	10 / 360	–	10 / 360	–
Revêtement	Trempe, zingué brillant			
Type de lames	Droites			
Manche	–	–	• (360°)	• (360°)
Particularités	Forme de poignée ergonomique, verrouillage à une main, roues			

MADE IN GERMANY





Description	Cisaille à gazon Comfort	Cisaille à gazon orientable Comfort	Cisaille à gazon orientable Comfort
Référence	8733-20	8734-20	8735-20
Prix de vente conseillé	27.95	35.95	47.95
Code EAN	 4 078500 873307	 4 078500 873406	 4 078500 873505
Cond./Pcs par palette	10 / 400	10 / 400	10 / 400
Type d'emballage	Carte informative quadrichromie	Carte informative quadrichromie	Carte informative quadrichromie
Disponibilité/information	Vendu en paquet complet	Vendu en paquet complet	Vendu en paquet complet

Également disponible sous forme de bliste

Référence	8733-30	8734-30	8735-30
Code EAN	 4 078500 873345	 4 078500 873444	 4 078500 873543
Cond./Pcs par palette	10 / 400	10 / 400	10 / 270
Revêtement	Anti-adhérence, frottement optimisé		
Type de lames	Lames ondulées		
Forme de poignée Comfort spéciale	–	–	•
Lames pivotantes	–	• (360°)	• (360°)
Particularités	Poignées dotées de composants souples, Forme de poignée ergonomique, Verrouillage à une main, Patin de guidage		

Cisailles à gazon mécaniques



Description	Cisaille à gazon orientable Comfort	Promo cisaille à gazon orientable Comfort
Référence	12100-20	12100-30
Prix de vente conseillé	61.95	61.95
Code EAN	 4 078500 032278	 4 078500 032292
Cond./Pcs par palette	5 / 30	20 / 40
Type d'emballage	Carte informative quadrichromie	Carte informative quadrichromie. Livré en présentoir de 20 pièces
Disponibilité/information	–	Affichage en métal avec affiche en 4 couleurs
Revêtement	Revêtement anti-adhérence, frottement optimisé	
Type de lames	Droites	Droites
Forme de poignée ergonomique	•	•
Lames pivotantes	• (180°)	• (180°)
Manche	•	•
Manche inclinable	•	•
Grandes roues	•	•
Particularités	Forme de poignée ergonomique, verrouillage à une main, roues	

TAILLE



Coupe précise

Pour une hauteur de coupe précise et une tonte uniforme, la cisaille à gazon est équipée d'un patin de guidage et de lames ondulées.



Lame rotative

Les lames peuvent pivoter de 90 degrés vers la droite ou la gauche afin d'ajuster l'angle de coupe.



Grandes roues

Pour un passage facilité sur le gazon.

MicroCutting GARDENA

A vos récoltes ! Une gamme d'outils de coupe de précision pour votre potager

Les jardiniers passionnés consacrent beaucoup de temps, d'efforts et d'attention à la culture de leurs propres végétaux.

Dans le monde entier, même sur les plus petits balcons ou les terrasses, des jardiniers cultivent leurs propres aliments pour manger plus sainement. Il ne s'agit pas d'une simple tendance, mais d'un mode de vie durable qui prend de plus en plus d'ampleur.

En tant que première marque d'outils de coupe en Europe, GARDENA propose le bon outil de coupe pour chaque travail de récolte, afin de donner à la récolte l'attention qu'elle mérite.



* Après enregistrement sur gardena.com/registration dans les 3 mois suivant l'achat. Conditions de garantie sur gardena.com/warranty

HerbCut

Parfait pour les herbes aromatiques comme le romarin, la sauge et le thym



Convient pour un usage alimentaire et passe au lave vaisselle



Éco-responsable
Poignées fabriquées à partir de 70% de plastique recyclé post-industriel



Travail confortable
Pour gauchers et droitiers



Précis et fort
Lames pointues



Longue durée de vie
Lames en acier inoxydable



Effeuilage facile
Parfait pour le romarin

¹ Éléments en plastique fabriqués à partir de >70 % de plastique recyclé



Coupe précise et nette

Lames tranchantes, étroites et pointues pour une coupe nette jusqu'à la pointe.



Acier inoxydable de haute qualité

Couteau en acier inoxydable de haute qualité.



Durable

Garantie GARDENA de 25 ans pour tous les produits MicroCutting.



reddot winner 2023

Description	VeggieCut	Présentoir VeggieCut	FreshCut	Kit FreshCut + étiquettes	Kit FreshCut + étiquettes	GripCut
Référence	12211-20	12211-30	12212-20	12212-36	12212-30	12213-20
Prix de vente conseillé	21.95	21.95	22.95	26.95	22.95	25.95
Code EAN						
Cond./Pcs par palette	10 / 480	14 / 336	10 / 360	5 / 720	30 / 240	10 / 960
Type d'emballage	Carte informative quadrichromie	Carte informative quadrichromie	Carte informative quadrichromie	Carte informative quadrichromie	Carte informative quadrichromie	Carte informative quadrichromie
Lames affûtées avec précision	•	•	•	•	•	•
Matériau de la lame	Acier inoxydable	Acier inoxydable	Acier inoxydable	Acier inoxydable	Acier inoxydable	Acier inoxydable
Longueur de lame	84 mm	84 mm	47 mm	47 mm	47 mm	45 mm
Longueur totale	200 mm	200 mm	159 mm	159 mm	159 mm	156 mm
Poignées de forme ergonomique	•	•	•	•	•	•
Pour droitiers et gauchers	•	•	•	•	•	•
Verrouillage de sécurité pratique d'une seule main	–	–	•	•	•	•
Domaine d'utilisation	Pour la récolte des légumes	Pour la récolte des légumes	Pour la récolte de baies, d'herbes fraîches et de fleurs. Particulièrement adapté pour les travaux délicats	Pour la récolte de baies, d'herbes fraîches et de fleurs. Particulièrement adapté pour les travaux délicats	Pour la récolte de baies, d'herbes fraîches et de fleurs. Particulièrement adapté pour les travaux délicats	Lorsqu'une main est déjà occupée avec une passoire, un bol ou un verre
Particularités	Coupe propre et facile, en forme de faucille et lame tranchante	Coupe propre et facile, en forme de faucille et lame tranchante	Outil précis et aiguisé pour une coupe nette jusqu'à la pointe	Outil précis et aiguisé pour une coupe nette jusqu'à la pointe	Outil précis et aiguisé pour une coupe nette jusqu'à la pointe	Couper et tenir en même temps. Démontable pour un nettoyage facile
Contenu	Étui avec affuteur pour une lame toujours aiguisée	Étui avec affuteur pour une lame toujours aiguisée	Un capuchon de sécurité pour le rangement	3 étiquettes en différentes couleurs	3 étiquettes en différentes couleurs	–



Coupe propre et facile

Lame en forme de faucille tranchante, pour couper en une seule fois. Parfait pour récolter les légumes.



Toujours à portée de main et bien aiguisé

Grâce à l'étui pratique, le couteau est toujours à portée de main et, grâce à l'affûteuse intégrée, il est toujours bien aiguisé.



Fonction de saisie

Couper et maintenir lorsqu'une main est déjà occupée, par exemple en tenant un récipient.



Étiquettes pour les herbes



Habillez vos produits cultivés à la maison comme les légumes et les herbes aromatiques avec des étiquettes individuelles.

MADE IN GERMANY



reddot winner 2023



Description	HerbCut	Kit HerbCut + support	MultiCut
Référence	12214-20	12214-36	12215-20
Prix de vente conseillé	23.95	24.95	24.95
Code EAN	 4 066407 003200	 4 066407 003262	 4 066407 003149
Cond./Pcs par palette	10 / 1680	5 / 840	10 / 1680
Type d'emballage	Carte informative quadrichromie	Carte informative quadrichromie	Carte informative quadrichromie
Lames affûtées avec précision	•	•	•
Matériau de la lame	Acier inoxydable	Acier inoxydable	Acier inoxydable
Longueur de lame	52 mm	52 mm	98 mm
Longueur totale	173 mm	173 mm	226 mm
Poignées de forme ergonomique	•	•	•
Pour droitiers et gauchers	•	•	•
Quantité de plastique recyclé post-industriel	>70 %	>70 %	>70 %
Domaine d'utilisation	Pour les herbes comme le romarin, la sauge ou le thym	Pour les herbes comme le romarin, la sauge ou le thym	Ciseaux universels confortables pour la cuisine et le jardin. Pour ouvrir des emballages, couper de la corde et du papier
Particularités	Trous pour effeuillage facile du romarin par exemple	Trous pour effeuillage facile du romarin par exemple	Convient aux droitiers et aux gauchers. Pour une découpe précise
Contenu	-	Un support pour un rangement facile dans un pot de fleurs	-



Poignées fabriquées en plastique recyclé

>70 % de plastique recyclé post-industriel.



Effeuilage facile

Les trois trous vous permettent de facilement effeuiller le romarin ou d'autres herbes aromatiques.



Convient pour un usage alimentaire et passe au lave vaisselle

Lames en acier inoxydable. Vous pouvez utiliser les outils dans votre cuisine et ensuite les nettoyer facilement dans le lave-vaisselle.



Rangement facile

Vous savez toujours où trouver votre HerbCut grâce à son support pratique.



Sécateurs de jardin GARDENA

MADE IN GERMANY

Efficaces, durables et simple d'utilisation pour les jardiniers passionnés

Les jardiniers trouveront toujours le sécateur idéal pour leurs travaux de coupe. Fabriqués en Allemagne, ces sécateurs de haute qualité sont confortables et possèdent des lames puissantes et tranchantes. Ils garantissent ainsi des résultats de coupe durables et fiables.



* Après enregistrement sur gardena.com/registration dans les 3 mois suivant l'achat. Conditions de garantie sur gardena.com/warranty



L'ouverture de la poignée est réglable afin de s'adapter à toutes les tailles de mains.



Des lames aiguisées pour des résultats de coupe précis et nets.

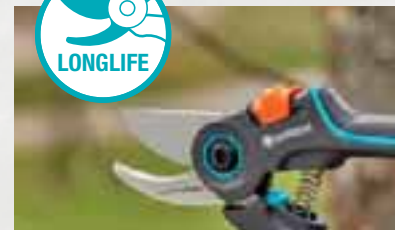

Les sécateurs sont durables - GARDENA offre une garantie de 25 ans sur la gamme.

Le bon sécateur pour chaque utilisateur et pour tout type de travail



Sécateurs pour petites mains. Coupe rapide et précise.



Modèles adaptés aux plus grandes mains. Coupe puissante pour des diamètres plus larges.





Des produits puissants et robustes pour les travaux ambitieux.

MADE IN GERMANY



reddot award 2016
winner



Description	Sécateur	Promo sécateur	Sécateur B/S ¹
Référence	8754-20	8754-30	8854-20
Prix de vente conseillé	13.95	13.95	17.95
Code EAN	 4 078500 875400	 4 078500 875431	 4 078500 018647
Cond./Pcs par palette	10 / 1540	10 / 840	10 / 840
Type d'emballage	Carte informative quadrichromie	En vrac dans la boîte- présentoir	Carte informative quadrichromie
Disponibilité/information	Vendu en paquet complet	Carte informative quadrichromie Présentoir de 30	Vendu en paquet complet
Diamètre de coupe max.	18 mm	18 mm	20 mm
Types de lames	Lames franches	Lames franches	Lames franches
Lames affûtées de précision	•	•	•
Tête de coupe inclinée	•	•	•
Racle-sève	•	•	•
Avec coupe-fil	•	•	•
2 positions de coupe	•	•	•
Verrouillage de sécurité pratique d'une seule main	•	•	•
Poignées de forme ergonomique	•	•	•
Revêtement anti-adhérence	•	•	•
Ouverture des poignées variable	–	–	–
Poignées avec composants doux	–	–	1x (Poignée supérieure)
Domaine d'utilisation	Pour couper les fleurs, les jeunes pousses et le bois vert	Pour couper les fleurs, les jeunes pousses et le bois vert	Pour couper les fleurs, les jeunes pousses et le bois vert
Particularités	Contre-lame en acier inoxydable	Contre-lame en acier inoxydable	Contre-lame en acier inoxydable, poignée en fibre de verre renforcée



2 positions de coupe

Pour une coupe puissante et rapide.

MADE IN GERMANY



reddot award 2016 winner

Description



Sécateur à enclume Classic



Sécateur réglable à lame franche Classic B/S-M



Présentoir de 30 sécateurs réglables lames franches Classic B/S-M



Présentoir de comptoir de 14 sécateurs réglables lames franches Classic B/S-M

Référence	8855-20	8857-20	8853-20	8853-30
Prix de vente conseillé	17.95	21.95	21.95	21.95
Code EAN				
Cond./Pcs par palette	10 / 840	10 / 840	30 / 240	14 / 336
Type d'emballage	Carte informative quadrichromie	Carte informative quadrichromie	Carte informative quadrichromie Présentoir de 30 x réf. 8857	Carte informative quadrichromie Présentoir de 14 x 8857
Diamètre de coupe max.	18 mm	22 mm	22 mm	22 mm
Types de lames	Enclume	Lame franche	Lame franche	Lame franche
Lames affûtées de précision	•	•	•	•
Tête de coupe inclinée	•	•	•	•
Racle-sève	–	•	•	•
Avec coupe-fil	–	•	•	•
2 positions de coupe	•	•	•	•
Verrouillage de sécurité pratique d'une seule main	•	•	•	•
Poignées de forme ergonomique	•	•	•	•
Revêtement anti-adhérence	• (lame supérieure)	• (lame supérieure)	• (lame supérieure)	• (lame supérieure)
Ouverture des poignées variable	–	2 positions	2 positions	2 positions
Poignées avec composants doux	1 x (Poignée supérieure)	1 x (Poignée supérieure)	1 x (Poignée supérieure)	1 x (Poignée supérieure)
Domaine d'utilisation	Pour couper du bois mort ou dur et les branches	Pour couper les fleurs, les jeunes pousses et le bois vert	Pour couper les fleurs, les jeunes pousses et le bois vert	Pour couper les fleurs, les jeunes pousses et le bois vert
Particularités	Enclume résistante, poignée en fibre de verre renforcée	Contre-lame en acier inoxydable, poignée en fibre de verre renforcée, deux positions d'ouverture des poignées	Contre-lame en acier inoxydable, poignée en fibre de verre renforcée, deux positions d'ouverture des poignées	Contre-lame en acier inoxydable, poignée en fibre de verre renforcée, deux positions d'ouverture des poignées



Prise en main confortable

Des poignées ergonomiques avec des composants souples pour une manipulation confortable.



Taille de main ajustable

L'ouverture de la poignée est réglable afin de s'adapter à toutes les tailles de mains.

MADE IN GERMANY



reddot award 2016 winner



Description	Sécateur A/M	Sécateur B/M	Sécateur B/S-XL	Promo sécateur B/S-XL	Promo sécateur B/S-XL
Référence	8903-20	8904-20	8905-20	8902-20	8902-30
Prix de vente conseillé	29.95	29.95	37.95	37.95	37.95
Code EAN					
Cond./Pcs par palette	5 / 700	5 / 700	5 / 700	30 / 240	14 / 336
Type d'emballage	Carte informative quadrichromie	Carte informative quadrichromie	Carte informative quadrichromie	Carte informative quadrichromie	Carte informative quadrichromie
Disponibilité/information	Vendu en paquet complet	Vendu en paquet complet	Vendu en paquet complet	Présentoir de 30	Présentoir de 14
Diamètre de coupe max.	23 mm	24 mm	24 mm	24 mm	24 mm
Types de lames	Enclume	Lames franches	Lames franches	Lames franches	Lames franches
Lames affûtées de précision	•	•	•	•	•
Tête de coupe inclinée	•	•	•	•	•
Racle-sève	–	•	•	•	•
Avec coupe-fil	–	•	•	•	•
2 positions de coupe	•	•	•	•	•
Verrouillage d'une seule main sécurisé	•	•	•	•	•
Ouverture variable des poignées	–	–	variable en continu	variable en continu	variable en continu
Poignées ergonomiques	•	•	•	•	•
Poignées avec composants souples	2x (poignée inférieure et supérieure)			2x (variable en continu)	
Revêtement anti-adhérence	•	•	•	•	•
Absorption des chocs grâce à un amortisseur	•	•	•	•	•
Domaine d'utilisation	Pour couper le bois mort et les branchages	Pour couper du bois vert et des branchages avec un large diamètre			
Particularités	Enclume résistante, poignée en fibre de verre renforcée, ressort intégré	Lame supérieure en acier inoxydable, poignée en fibre de verre renforcée, ressort intégré	Lame supérieure en acier inoxydable, poignée en fibre de verre renforcée, ouverture variable des poignées, ressort intégré		



Lame de précision avec revêtement anti-adhérence

Facile à utiliser pour différentes tailles de mains.



Enclume

L'ExpertCut possède des lames particulièrement tranchantes en acier inoxydable, pour des résultats de coupe précis et propres.





Lames remplaçables / boulon d'axe réglable

Les lames aiguisées sont extrêmement robustes et durables grâce à un procédé de renforcement spécial.

MADE IN GERMANY 



Description	Séateur ExpertCut	Promo Séateur ExpertCut
Référence	12203-20	12203-34
Prix de vente conseillé	42.95	42.95
Code EAN	 4 078500 051613	 4 078500 054768
Cond./Pcs par palette	5 / 700	30 / 240
Type d'emballage	Carte informative quadrichromie	Carte informative quadrichromie
Disponibilité/information	Vendu en paquet complet	Livré uniquement en présentoir de 30 pièces
Diamètre de coupe max.	22 mm	22 mm
Types de lames	Lame franche	Lame franche
Lames affûtées de précision	•	•
Tête de coupe inclinée	•	•
Avec coupe-fil	–	–
2 positions de coupe	•	•
Verouillage d'une seule main sécurisé	•	•
Ouverture des poignées variable	2 étapes	2 étapes
Poignées de forme ergonomique	Idéal pour les mains de petite ou moyenne taille	Idéal pour les mains de petite ou moyenne taille
Poignées avec composants souples	1x	1x
Absorption des chocs grâce à un amortisseur	•	•
Revêtement anti-adhérence	Entièrement trempé	Entièrement trempé
Domaine d'utilisation	Pour branches et brindilles, bois vert, idéal pour couper des arbres fruitiers	Pour branches et brindilles, bois vert, idéal pour couper des arbres fruitiers
Particularités	Nouveau procédé de trempage pour des lames en acier inoxydable extrêmement robustes	Nouveau procédé de trempage pour des lames en acier inoxydable extrêmement robustes



Confortable

Facile à utiliser pour différentes tailles de mains.



Coupe efficace

L'ExpertCut est doté de lames particulièrement tranchantes en acier inoxydable, pour des résultats de coupe précis et propres.



Longue durée de vie

Les lames particulièrement tranchantes sont extrêmement robustes et durables grâce à un processus de durcissement spécial.

MADE IN GERMANY



1



reddot award 2016 winner



Description	Sécateur B/L 1	Sécateur B/L	Sécateur B+/L
Référence	8906-20	8798-20	8702-20
Prix de vente conseillé	46.95	62.95	69.95
Code EAN	 4 078500 018784	 4 078500 879804	 4 078500 870207
Cond./Pcs par palette	5 / 700	5 / 700	5 / 700
Type d'emballage	Carte informative quadrichromie	Carte informative quadrichromie	Carte informative quadrichromie
Disponibilité/information	Vendu en paquet complet	–	–
Diamètre de coupe max.	22 mm	25 mm	24 mm
Type de lames	Lames franches	Lames franches	Lames franches
Lames affûtées de précision	•	•	•
Tête de coupe inclinée	•	•	•
Racle-sève	•	•	•
Avec coupe-fil	•	•	•
2 positions de coupe	•	•	•
Verouillage d'une seule main	•	•	•
Poignée ergonomique	•	•	•
Poignées avec des composants doux	•	2x (poignée inférieure et supérieure)	2x (poignée inférieure et supérieure)
Lame avec un revêtement anti-adhérence	•	•	–
Matériaux	Poignées confortables en aluminium avec composant souple		Lame supérieure en acier inoxydable, contre-lame forgée réaffûtable. Avec poignées robustes en aluminium
Domaine d'utilisation	Grâce à sa tête effilée, particulièrement adapté pour couper avec précision les vignes, fleurs, jeunes pousses, et bois vert	Pour couper du bois vert et des branchages avec un large diamètre	
Particularités	Ouverture variable des poignées	Lame inférieure en acier inoxydable, avec des poignées robustes en aluminium, lames remplaçables (2 x plus de puissance)	Contre-lame en fer forgé, poignées solides composées d'aluminium, lames remplaçables, boulon d'axe réglable



Fonction SmartCut

Activation automatique du mécanisme d'enclume pour des diamètres de coupe plus grands.

Lames remplaçables / boulon d'axe réglable

Pour plus de durabilité et une coupe précise.

MADE IN GERMANY



Description	Séateur à herbes et à fleurs Jardin urbain
Référence	8707-20
Prix de vente conseillé	19.95
Code EAN	 4 078500 030380
Cond./Pcs par palette	10 / 840
Type d'emballage	Carte informative quadrichromie
Disponibilité/information	Vendu en paquet complet
Longueur totale	195 mm
Lames en acier inoxydable	•
Poignées ergonomiques avec composants souples	•
Matériaux	Lames affûtées
Domaine d'utilisation	Multi-usages pour le balcon (fleurs, herbes, branches fines, sacs plastiques etc.)
Particularités	2 positions d'ouverture des poignées, une position de verrouillage, 2 positions de coupe



ENGINEERED
IN GERMANY



CE



CE

Description	Sécateur AssistCut	Présentoir de 10 sécateurs AssistCut
Référence	12222-20	12222-30
Prix de vente conseillé	129.00	129.00
Code EAN	 4 078500 057417	 4 078500 064033
Cond./Pcs par palette	3 / 162	10 / 100
Type d'emballage	Carte informative quadrichromie	Carte informative quadrichromie
Diamètre de coupe max.	25 mm	
Longueur totale	269 mm	
Poids	500 g	
Indicateur LED du niveau de charge	•	
Power +	5 x plus de puissance	
Type de lames	Lame franche	
Lames affûtées de précision	Fabriquées en Allemagne	
Matériau des lames	Acier inoxydable	
Racle-sève	•	
Poignée ergonomique	•	
Ouverture variable de la poignée	2 positions	
Type de batterie	Li-Ion / 3,6 V	
Domaine d'utilisation	Idéal pour couper du bois vert	
Particularités	Un capteur intelligent vous apporte une puissance supplémentaire, quand vous en avez besoin	
Contenu	Câble USB-C inclus (prise secteur non incluse)	



TAILLE

Cisailles à haies GARDENA



* Après enregistrement sur gardena.com/registration
dans les 3 mois suivant l'achat.
Conditions de garantie sur gardena.com/warranty

Jardiner confortablement en toute situation

La gamme séduit par son excellent potentiel de coupe, sa légèreté, son design moderne et ses formes ergonomiques.



NatureCut

Les manches fabriquées à partir de bois certifié FSC sont robustes et durables. L'angle de travail parfait de 20° est confortable et protège les mains des égratignures.



PrecisionCut

La forme particulière de cette cisaille à haies permet une mise en forme confortable et les lames droites offrent des résultats de coupe parfaits.



EasyCut

Cette cisaille à haies est parfaitement équilibrée et rend la coupe particulièrement facile. Les poignées sont fabriquées à partir de fibres renforcées, elles sont très légères et parfaites pour travailler durablement sans se fatiguer.



EnergyCut 2en1

Cette innovation mondiale est une crémaillère 2en1 :
Position 1: jusqu'à 2.5x plus puissante pour les branches épaisses
Position 2: pour une coupe rapide de larges espaces



TeleCut

Les bras en aluminium télescopiques peuvent s'étendre jusqu'à 20cm pour une meilleure portée et plus de levier.



La protège-lames est ré-utilisable pour le rangement







Cisailles à haies



reddot winner 2020



Description	Cisaille à haies NatureCut ¹	Promo kit NatureCut pour taille-haies ¹	Cisaille à haies EasyCut ²	Cisaille à haies PrecisionCut ²	Promo cisailles à haies PrecisionCut ²
Référence	12300-20	12300-30	12301-20	12302-20	12302-30
Prix de vente conseillé	39.95	39.95	49.95	39.95	39.95
Code EAN	 4 078500 049078	 4 078500 049931	 4 078500 049092	 4 078500 049115	 4 078500 049948
Pcs par unité d'emballage/palette	4 / 112	12 / 48	4 / 112	4 / 144	16 / 96
Type d'emballage	Blister informatif quadrichromie rigide avec coque protectrice pour la tête de coupe	Blister informatif quadrichromie rigide avec coque protectrice pour la tête de coupe	Blister informatif quadrichromie rigide avec coque protectrice pour la tête de coupe	Blister informatif quadrichromie rigide avec coque protectrice pour la tête de coupe	Blister informatif quadrichromie rigide avec coque protectrice pour la tête de coupe
Disponibilité/information	Vendu en paquet complet	Vendu uniquement comme illustré avec 12 x réf. 12300 + 12 x réf. 8754	Vendu en paquet complet	Vendu en paquet complet	Présentoir de 16 x réf. 12302
Longueur totale	535 mm	535 mm	537 mm	407 mm	407 mm
Longueur de lame	230 mm	230 mm	200 mm	180 mm	180 mm
Type de lames	Lames ondulées	Lames ondulées	Lames ondulées	Lames droites	Lames droites
Lames recouvertes d'un revêtement supplémentaire anti-adhérence	•	•	•	•	•
Coupe-branches intégré	•	•	•	–	–
Amortissement des chocs grâce à la butée amortisseur des deux côtés	•	•	•	•	•
Ergotec	Poignées ergonomiques et en symétries arrondies.		Poignées ergonomiques et en symétries arrondies		
Particularités	Robuste et durable, fabriqué en bois 100% FSC®, le protège-lame peut être réutilisé pour le rangement.		Taille facile grâce aux poignées en forme de Z Des résultats de coupe ultra-précise grâce aux lames de coupe droites.		



Lames ondulées

Pour une meilleure efficacité de la coupe des grands espaces.



Lames droites

Pour une mise en forme très précise et des résultats parfaits.



Un angle de travail parfait

Confortable et sûr pour les mains.



Un angle de travail parfait en forme de Z

Confortable pour créer des formes arrondies et sûr pour les mains.

Cisailles à haies

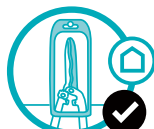

reddot winner 2020



Description	Cisaille à haies Zen1 EnergyCut ¹	Promo cisailles à haies Zen1 EnergyCut ¹	Cisaille à haies TeleCut	Promo cisailles à haies TeleCut
Référence	12303-20	12303-30	12304-20	12304-30
Prix de vente conseillé	64.95	64.95	75.95	75.95
Code EAN				
Pcs par unité d'emballage/palette	4 / 96	12 / 48	4 / 72	12 / 48
Type d'emballage	Blister informatif quadrichromie rigide avec coque protectrice pour la tête de coupe	Blister informatif quadrichromie rigide avec coque protectrice pour la tête de coupe	Blister informatif quadrichromie rigide avec coque protectrice pour la tête de coupe	Blister informatif quadrichromie rigide avec coque protectrice pour la tête de coupe
Disponibilité/information	Vendu en paquet complet	Livré uniquement en présentoir de 12 pièces	Vendu en paquet complet	Livré uniquement en présentoir de 12 pièces
Longueur totale	601 mm	601 mm	700 - 900 mm	700 - 900 mm
Longueur de lame	230 mm	230 mm	230 mm	230 mm
Type de lames	Lames ondulées	Lames ondulées	Lames ondulées	Lames ondulées
Lames recouvertes d'un revêtement supplémentaire anti-adhérence	•	•	•	•
Coupe-branches intégré	•	•	•	•
Amortissement des chocs grâce à la butée amortisseur des deux côtés	•	•	•	•
Ergotec	Poignées ergonomiques et en symétries arrondies		Poignées robustes et équilibrées pour une prise en main excellente	
Particularités	Double crémaillère 1. Crémaillère jusqu'à 2.5x plus de puissance pour les branches épaisses 2. Crémaillère 1:1 Coupe rapide des branches fines		Convient particulièrement à la coupe des haies en hauteur. Pour une plus longue portée (+20cm), plus de levier	



EnergyCut 2en1 : double crémaillère

1. Crémaillère jusqu'à 2.5x plus de puissance pour les branches épaisses

2. Crémaillère 1:1 Coupe rapide des branches fines

Coupe-branches intégré

Un travail plus efficace grâce à la coupe individuelle des branches épaisses

Une ergonomie parfaite

Travail moins fatiguant. Robuste et durable. Absorbe les chocs grâce aux coussins.

Coupe-branches GARDENA



* Après enregistrement sur gardena.com/registration dans les 3 mois suivant l'achat. Conditions de garantie sur gardena.com/warranty

Plus de légèreté et plus de puissance

Des solutions innovantes et des matériaux de pointe pour un confort supérieur et d'excellents résultats de coupe.



EasyCut

Coupe-branches classiques. La coupe des branches est facile grâce au faible poids et à l'excellente ergonomie des outils.



EnergyCut

Coupe-branches avec crémaillère pour une coupe puissante. La démultiplication de la force réduit fortement les efforts nécessaires, y compris lors de la coupe de grosses branches.



TeleCut

Coupe-branches télescopiques. L'ajustement de la longueur des manches permet de couper facilement et avec précision les branches éloignées.



SlimCut

Coupe-branches avec 0° d'angle d'ouverture et une double crémaillère intégrée. Avec son long manche en aluminium et sa tête de coupe très fine, il est l'outil idéal pour éclaircir les buissons et arbustes denses.



TAILLE

Coupe-branches

MADE IN GERMANY



reddot design award
winner 2019



Description	EasyCut 500 B	EasyCut 680 B	EasyCut 680 A	Promo EasyCut 680 B
Référence	12002-20	12003-20	12004-20	12003-30
Prix de vente conseillé	37.50	43.50	43.50	43.50
Code EAN	 4 078500 043342	 4 078500 043366	 4 078500 043403	 4 078500 043380
Pcs par unité d'emballage/palette	4 / 224	4 / 140	4 / 112	12 / 48
Type d'emballage	Carte informative quadrichromie avec coque de protection de lame			Présentoir (12x réf. 12003 + 12x réf. 8754)
Disponibilité/information	Vendu en paquet complet	Vendu en paquet complet	Vendu en paquet complet	Livré uniquement en présentoir de 12 pièces
Ø de branche max.	42 mm	42 mm	40 mm	42 mm / 18mm
Longueur totale	500 mm	680 mm	680 mm	680 mm (Coupe-branches)
Poids total	895 g	1035 g	1040 g	1035 g (Coupe-branches)
Type de lames	Lames franches	Lames franches	Lames à enclume	Lames franches
Lames affûtées de précision	•	•	•	•
Revêtement anti-adhérence	•	•	•	•
Poignées de forme ergonomique	•	•	•	•
Poignées dotées de composants souples	•	•	•	•
Butée-amortisseur	•	•	•	•
Absorption des chocs par les amortisseurs	•	•	•	•
Matériaux	Bras en aluminium en forme de crosse de hockey			
Domaine d'utilisation	Idéal pour le bois vert		Pour couper du bois sec et dur	Idéal pour le bois vert
Particularités	Ultra léger et ergonomique Le protège-lames est ré-utilisable pour le rangement	Léger et ergonomique Le protège-lames est ré-utilisable pour le rangement		



Lames franches

La lame à double tranchant convient parfaitement à la coupe du bois vert.

Lames à enclume

La solide enclume convient au bois dur et sec, soutient la branche lors de la taille et prévient ainsi des dégâts sur l'écorce.

Poignées ErgoTec

La forme et les composants souples des poignées limitent le risque de glissement, assurent un maintien sûr et un travail confortable.

Lames affûtées de précision

L'affûtage de qualité et l'excellente géométrie de coupe permettent une coupe facile, précise et saine pour les plantes.

Coupe-branches

MADE IN GERMANY



reddot design award
winner 2019



Description	EnergyCut 600 B	EnergyCut 750 B	EnergyCut 750 A
Référence	12006-20	12007-20	12008-20
Prix de vente conseillé	66.95	82.95	82.95
Code EAN			
Pcs par unité d'emballage/palette	2 / 150	2 / 90	2 / 90
Type d'emballage	Carte informative quadrichromie avec coque de protection de lame		
Disponibilité/information	Vendu en paquet complet	Vendu en paquet complet	Vendu en paquet complet
Ø de branche max.	42 mm	42 mm	42 mm
Longueur totale	600 mm	750 mm	750 mm
Poids total	1010 g	1125 g	1170 g
Power +	3 x plus de puissance de coupe	3 x plus de puissance de coupe	3 x plus de puissance de coupe
Type de lames	Lames franches	Lames franches	Lames à enclume
Lames affûtées de précision	•	•	•
Revêtement anti-adhérence	•	•	•
Poignées de forme ergonomique	•	•	•
Poignées dotées de composants souples	•	•	•
Butée-amortisseur	•	•	•
Absorption des chocs par les amortisseurs	•	•	•
Technologie de démultiplication de la force de coupe	Crémaillère		
Matériaux	Bras en aluminium en forme de crosse de hockey		Lame enclume aluminium, bras de levier en aluminium en forme de cross
Domaine d'utilisation	Idéal pour le bois vert		Pour couper du bois sec et dur
Particularités	Lames échangeables Le protège-lames est ré-utilisable pour le rangement		Lame et enclume échangeables Le protège-lames est ré-utilisable pour le rangement



Légèreté

Coupe-branches très légers grâce à une géométrie optimisée et l'utilisation de matériaux légers comme l'aluminium.



Encore plus de puissance

La transmission intégrée assure une coupe puissante et une réduction de l'effort.



Lames échangeables

La lame supérieure peut être échangée et le joint peut être ajusté si besoin.



Revêtement

Le revêtement anti-adhérence assure une coupe propre, un nettoyage efficace et une protection anti-corrosion.

TAILLE

Coupe-branches

MADE IN GERMANY



reddot design award winner 2019



Description	TeleCut 520-670 B	TeleCut 650-900 B	Promo TeleCut 650-900 B
Référence	12005-20	12009-20	12009-30
Prix de vente conseillé	62.95	76.95	76.95
Code EAN			
Pcs par unité d'emballage/palette	4 / 192	2 / 130	12 / 48
Type d'emballage	Carte informative quadrichromie avec coque de protection de lame		
Disponibilité/information	Vendu en paquet complet	Vendu en paquet complet	Livré uniquement en présentoir de 12 pièces
Ø de branche max.	42 mm	42 mm	42 mm
Longueur totale	520-670 mm	650 - 900 mm	650 - 900 mm
Poids total	975 g	1320 g	1320 g
Type de lames	Lames franches	Lames franches	Lames franches
Lames affûtées de précision	•	•	•
Revêtement anti-adhérence	•	•	•
Poignées de forme ergonomique	•	•	•
Poignées dotées de composants souples	•	•	•
Butée-amortisseur	•	•	•
Matériaux	Bras en aluminium de hockey	Bras en aluminium en forme de crosse de hockey	Bras en aluminium en forme de crosse de hockey
Domaine d'utilisation	Idéal pour le bois vert	Idéal pour le bois vert	Idéal pour le bois vert
Particularités	Boutons d'ajustement de la longueur de manche proches de la zone de préhension Le protège-lames est ré-utilisable pour le rangement	Télescopique Le protège-lames est ré-utilisable pour le rangement	Télescopique Le protège-lames est ré-utilisable pour le rangement





Coupe-branches

MADE IN GERMANY



reddot design award
winner 2019



Description	Coupe-branches SmartCut Comfort	Coupe-branches 700 B Premium
Référence	8773-20	8710-20
Prix de vente conseillé	99.95	115.00
Code EAN	 4 078500 877305	 4 078500 871006
Cond./Pcs par palette	2 / 110	2 / 110
Type d'emballage	Carte informative quadrichromie avec coque protectrice pour la tête de coupe	Carte informative quadrichromie avec coque protectrice pour la tête de coupe
Disponibilité/information	Vendu en paquet complet	Vendu en paquet complet
Ø de branche max.	45 mm	40 mm
Longueur totale	59 cm	70 cm
Poids total	1295 g	1253 g
Power +	3 x plus de puissance de coupe	–
Type de lames	Enclume	Lames franches
Lames affûtées de précision	•	•
Lames interchangeables	–	•
Contre-lame forgée	–	•
Revêtement anti-adhérence	• (lame supérieure)	–
Poignées de forme ergonomique	•	•
Poignées dotées de composants souples	•	–
Butée-amortisseur	–	•
Absorption des chocs par les amortisseurs	–	•
Technologie de force	Technologie SmartCut avec mécanisme d'aide à la coupe à 4 paliers	–
Matériaux	Enclume en aluminium. Bras levier en aluminium	Bras profilés en aluminium, solides
Domaine d'utilisation	Coupe-branches à enclume puissant pour couper des branches épaisses et du bois dur	Pour une coupe précise et en douceur des plantes
Particularités	Coupe sans effort grâce à la fonction d'aide à la coupe	Tête de coupe inclinée. Le protège-lames est ré-utilisable pour le rangement



Coupe-branches SmartCut



Extrêmement puissant et ergonomique. La fonction d'aide à la coupe innovante permet de couper sans peine même des branches épaisses et du bois dur.



Lame premium

Lames échangeables et contre-lame forgée pour une longue durée de vie.



Description	SlimCut	Promo SlimCut
Référence	12010-20	12010-30
Prix de vente conseillé	82.50	82.50
Code EAN	 4 078500 043533	 4 078500 046503
Cond./Pcs par palette	2 / 60	8 / 32
Type d'emballage	Carte informative quadrichromie avec coque de protection de lame	Carte informative quadrichromie avec coque de protection de lame
Disponibilité/information	Vendu en paquet complet	Livre uniquement en présentoir de 8 pièces avec descriptions en français, anglais et allemand
Ø de branche max.	28 mm	28 mm
Longueur totale	1170 mm	1170 mm
Poids total	1200 g	1200 g
Power +	jusqu'à 12 x plus de puissance de coupe	jusqu'à 12 x plus de puissance de coupe
Type de lames	Lames franches	Lames franches
Lames affûtées de précision	•	•
Contre-lame forgée	•	•
Poignées de forme ergonomique	•	•
Poignées dotées de composants souples	•	•
Technologie de force	Transmission à deux vitesses; pour une coupe rapide et puissante	
Matériaux	Aluminium	
Domaine d'utilisation	Idéal pour le bois frais, pour éclaircir les buissons et arbustes denses	
Particularités	Ultra-léger et ergonomique, avec double crémaillère	



Double crémaillère

Le système de crémaillère assure une force de coupe optimale. En un seul geste, l'utilisateur peut passer d'un ratio de démultiplication de la force de 1:12 pour les branches épaisses à un ratio de 1:6 pour la coupe rapide de fines branches.

Poignée supérieure tournante

Positionnement flexible de la poignée en hauteur et sur les côtés afin de s'adapter à toutes les morphologies et à toutes les postures pour soulager le dos.

Tête très étroite

Pour atteindre les espaces réduits et les broussailles denses.

Coupe-branches longue portée GARDENA

MADE IN GERMANY



L'outil idéal pour entretenir vos arbres

Coupe précise et nette même des branches très hautes. Améliore la coupe exacte de la cime des arbres. Pour un travail en toute sécurité depuis le sol (sans échelle).

* Après enregistrement sur gardena.com/registration dans les 3 mois suivant l'achat. Conditions de garantie sur gardena.com/warranty

Coupe-branches longue portée

MADE IN GERMANY

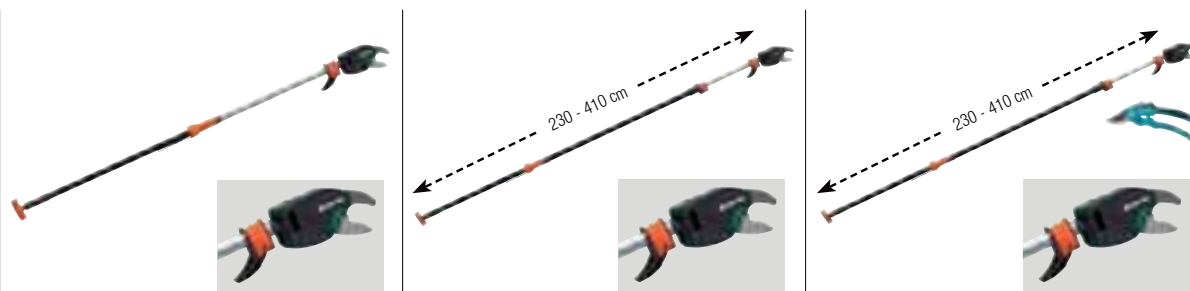

Description	StarCut 160 plus	StarCut 410 plus	StarCut 410 plus Set
Référence	12000-20	12001-20	12001-30
Prix de vente conseillé	99.95	139.00	139.00
Code EAN			
Cond./Pcs par palette	4 / 96	2 / 88	8 / 88
Type d'emballage	Protection de lame et carte informative quadrichromie	Protection de lame et carte informative quadrichromie	Protection de lame et carte informative quadrichromie
Disponibilité/information	-	-	-
Ø de branche max.	32 mm	32 mm	32 mm
Longueur totale	160 cm	en continu de 230 à 410 cm	en continu de 230 à 410 cm
Angle de coupe ajustable (200°)	•	•	•
Système crémaillère	12 x plus de puissance de coupe	12 x plus de puissance de coupe	12 x plus de puissance de coupe
Poignée en T	•	•	•
Crémaillère en acier	•	•	•
Portée totale	env. 3,5 m, utilisateur compris	env. 6,5 m, utilisateur compris	env. 6,5 m, utilisateur compris
Bande de traction intérieure	•	•	•
Lames	Le design spécial maintient la branche dans un angle optimal de coupe.		
Matériaux	Lames affûtées de précision avec revêtement anti-adhérence.		
Domaine d'utilisation	Coupe confortable et facile des branches de hauteur moyenne depuis le sol et sans échelle.	Coupe confortable et facile des branches les plus hautes depuis le sol et sans échelle.	
Particularités	Bande de traction intégrée et tête de coupe fermée pour ne pas s'emmêler dans les branches. Crochet ajustable pour retirer les branches coupées. Tête de coupe inclinable directement dans l'arbre.	Bande de traction intégrée et tête de coupe fermée pour ne pas s'emmêler dans les branches. Crochet ajustable pour retirer les branches coupées. Télescopage rapide et facile. Tête de coupe inclinable directement dans l'arbre.	



Maniable

La poignée en T permet une meilleure prise en main lors du travail.



Transmission en acier

Transmission puissante, résistante et durable. Démultiplication de la force X12 pour une force de coupe nettement supérieure.



Angle de coupe ajustable

Ajustable jusqu'à 200° directement dans l'arbre pour une tête de coupe toujours bien axée par rapport à la branche.

TAILLE

MADE IN GERMANY



Description	Echenilloir à enclume combisystem	Echenilloir à lame franche combisystem	Promo echenilloir à lame franche combisystem
Référence	297-20	298-20	298-30
Prix de vente conseillé	79.95	79.95	115.00
Code EAN			
Cond./Pcs par palette	4 / 96	4 / 96	12 / 48
Type d'emballage	Carte informative quadrichromie, avec protection des lames	Carte informative quadrichromie, avec protection des lames	Carte informative quadrichromie, avec protection des lames
Disponibilité/information	–	–	Livré uniquement en présentoir de 12 pièces
Diamètre de coupe : max.	35 mm	35 mm	35 mm
Type de lames	Lames à enclume	Lames franches	Lames franches
Système de coupe par appui	•	•	•
Géométrie de lame avec crochet	•	•	•
Sécurité EasyClip	•	•	•
Longueur de corde	4,7 m	4,7 m	4,7 m
Corde antidéchirure	•	•	•
Mécanisme de maintien et coupe	•	•	•
Poignée en D pour un travail efficace	•	•	•
Poignée en D avec espace de stockage pour la corde	•	•	•
Fixation de la corde	•	•	•
Utilisation possible sans manche	•	•	•
Manche recommandé	Manche télescopique combisystem		Livré avec manche télescopique combisystem 210 - 390 cm (Réf. 3721)
Matériaux	Lame en acier avec revêtement anti-adhérence		
Domaine d'utilisation	Elagage facile et confortable des branches sèches et cassantes situées en hauteur	Elagage facile et confortable des branches de bois vert situées en hauteur	
Particularités	Effort réduit jusqu'à 5 fois grâce à l'effet de démultiplication (60% plus puissant)		



S'accroche parfaitement aux branches

Une coupe facilitée et plus confortable.



Poignée de forme en D

Le travail est confortable et efficace avec cette poignée en forme de D.



Mécanisme de maintien et coupe

Elagage sans effort grâce à un système de démultiplication jusqu'à 5 fois et à un double effet de levier.

Manches télescopiques combisystem

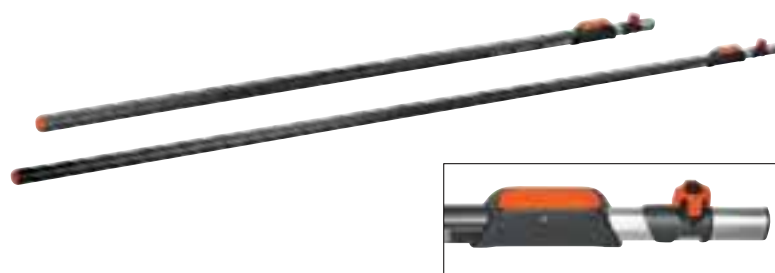

Description	Manche télescopique combisystem 90 - 145 cm	Manche télescopique combisystem 160 - 290 cm	Manche télescopique combisystem 210 - 390 cm
Référence	3719-20	3720-20	3721-20
Prix de vente conseillé	39.95	62.95	68.95
Code EAN			
Cond./Pcs par palette	5 / 210	4 / 200	4 / 200
Type d'emballage	Carte informative quadrichromie	–	–
Disponibilité/information	–	Vendu en paquet complet	Vendu en paquet complet
Longueur	90 - 145 cm	160 - 290 cm	210 - 390 cm
Hauteur de travail	–	Jusqu'à 5 m	Jusqu'à 6 m
Compatibilité	Pour tous les outils combisystem (sauf les pelles à neige)	Pour tous les outils combisystem	
Matériaux	Aluminium de grande qualité	Aluminium de grande qualité	
Poignée en plastique renforcé	–	•	•
Avec molette de fixation	•	•	•
Molette de fixation en composant souple	•	•	•
Système de bouton	–	•	•
Manche de forme ovale	–	•	•
Verrouillage de sécurité	–	•	•
Particularités	Manchon en aluminium anodisé pour une fixation solide. Manche recouvert d'un revêtement plastique confortable et anti-dérapant. Grande bague de serrage.	Ajustement de la longueur par simple pression du bouton. Le verrouillage de sécurité évite un repli inattendu du manche. La forme ovale du manche améliore la stabilité et évite une torsion du tube intérieur lors de la coupe.	



Adaptable selon les besoins

La longueur du manche s'ajuste facilement avec un bouton.



Verrouillage de sécurité

Une grande molette de fixation indétachable en plastique souple assure une fixation fiable.



Manche à forme ovale

La forme ovale du manche améliore la stabilité et évite une torsion du tube intérieur lors de la coupe.



Scies GARDENA

Conçues pour tous les travaux, de la maison



* Après enregistrement sur gardena.com/registration dans les 3 mois suivant l'achat. Conditions de garantie sur gardena.com/warranty



Scies télescopiques

Possibilité de multiples usages.

Scies pouvant être utilisées à la main ou avec un manche combisystem GARDENA.

Denture de précision avec affûtage à triple angle.

Sécurité contre le glissement lors de mouvements tirants grâce à la poignée aux composants souples et au loquet supplémentaire.



Scies à élaguer

Traitement de surface au chrome dur pour une protection contre l'usure et la corrosion.

Denture tranchante et affûtage à triple angle pour une coupe tirante puissante et nette sans effort.

Scies de jardin combisystem

MADE IN GERMANY



Description	Scie horticole combisystem	Scie combisystem 300 PP	Promo scie combisystem 300 PP	Scie arquée combisystem 300 PP	Scie arquée combisystem 300 P
Référence	691-20	8737-20	8737-32	8738-20	8739-20
Prix de vente conseillé	45.50	38.95	81.95	43.95	51.95
Code EAN					
Cond./Pcs par palette	5 / 180	6 / 324	15 / 60	6 / 324	6 / 324
Type d'emballage	Carte informative quadrichromie	Carte informative quadrichromie	Carte informative quadrichromie	Carte informative quadrichromie	Carte informative quadrichromie
Disponibilité/information	–	–	Livré uniquement en présentoir de 15 pièces	–	–
Longueur de lame	350 mm	325 mm	325 mm	315 mm	340 mm
Longueur de scie utilisable	220 mm	300 mm	300 mm	300 mm	300 mm
Denture	Denture de précision	Denture croisée	Denture croisée	Denture croisée	Denture de précision, triple affûtage (traction)
Loquet de sécurité	–	•	•	•	•
Lame de scie traitée au chrome	•	•	•	•	•
Pointes de dent trempées par impulsion	–	•	•	•	•
Ceillet de suspension	–	•	•	•	•
Forme manche spéciale évitant les glissements	•	•	•	•	•
Gaine de protection	–	•	•	•	•
Crochet	–	–	–	•	•
Manche recommandé	Manche télescopique combisystem réf. 3712-20 ou 3711-20		15 sets complets 1 x réf. 8737 et 1 x 3721	Manche télescopique combisystem réf. 3712-20 ou 3711-20	
Matériaux	Tendeur inoxydable. Archet acier antirouille	–	–	–	–
Domaine d'utilisation	Utilisation à la main ou sur un manche combisystem				
Particularités	Lame orientable à 360°. Bloque-lame anti-torsion. Tension de la lame réglable	Scie à pousser et à tirer	Scie à pousser et à tirer	Scie à pousser et à tirer	Plus de force grâce aux dents spécialement affûtées



Poignée ergonomique

Antidérapant grâce au revêtement souple intégré.



Lame de scie de qualité professionnelle

Acier de qualité, denture de précision trempée et traitement de surface au chrome dur pour une protection élevée contre l'usure et la corrosion.



Loquet de sécurité

Le verrouillage de sécurité garantit une liaison sûre entre la scie à élaguer combisystem et le manche combisystem.







Crochet

Facilite la coupe des branches hautes.

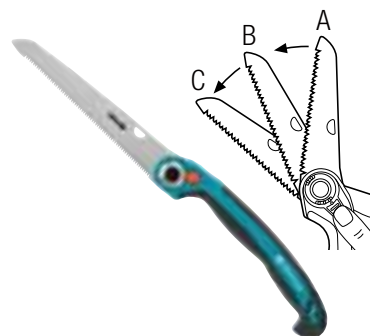
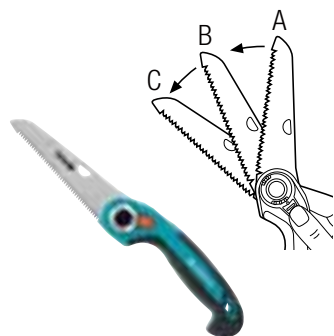
TAILLE

MADE IN GERMANY



Description	Scie à élaguer repliable 135P	Scie à élaguer repliable 200P	Scie à élaguer 300 P
Référence	8742-20	8743-20	8745-20
Prix de vente conseillé	36.95	51.95	51.95
Code EAN	 4 078500 874205	 4 078500 874304	 4 078500 874502
Cond./Pcs par palette	4 / 672	4 / 320	4 / 456
Type d'emballage	Carte informative quadrichromie	Carte informative quadrichromie	Carte informative quadrichromie
Disponibilité/information	–	–	–
Longueur de lame	170 mm	240 mm	310 mm
Longueur de scie utilisable	135 mm	200 mm	300 mm
Denture	Denture de précision, triple affûtage (traction)		
Lame de scie traitée au chrome	•	•	•
Pointes de dent trempées par impulsion	•	•	•
Lame de scie pouvant être bloquée (3 positions)	•	•	–
Ceillet de suspension	•	•	•
Forme manche spéciale évitant les glissements	•	•	•
Particularités	Sciage en traction		



Poignée ergonomique

Forme de poignée ergonomique. Antidérapant grâce au revêtement souple intégré.



Lame de scie de qualité professionnelle

Acier de qualité, denture de précision trempée et traitement de surface au chrome dur pour une protection élevée contre l'usure et la corrosion.



Denture de précision, triple affûtage (traction)

Sciage en traction pour un résultat rapide, à moindre effort, avec un coupe propre et lisse.



Lame de scie pouvant être bloquée

3 angles de coupe possible – Changement d'angle simple grâce au bouton poussoir.

Haches GARDENA

Une hache adaptée à chaque application

Pour abattre, fendre, élaguer ou couper du bois.



* Après enregistrement sur gardena.com/registration dans les 3 mois suivant l'achat. Conditions de garantie sur gardena.com/warranty



Géométrie parfaite de la lame en fonction de chaque application

La géométrie de la lame et de la tête des haches et hachettes GARDENA est adaptée en fonction du type de travail à réaliser, pour d'excellents résultats de coupes.

Les merlins GARDENA ont un angle de coupe, une lame en forme de coin et une ergonomie particulièrement adaptés pour fendre du bois.

Protection du manche

Une plaque en acier rivetée protège le manche et assure une plus longue durée de vie.

Fonction marteau

Un moyen simple et efficace de fendre du bois.

Le revêtement est idéal pour utiliser la fonction marteau avec des coins.

Convient à tous les types de matériaux comme le bois, le plastique, l'aluminium (ne pas utiliser sur de l'acier).

Les plus produits des haches et hachettes

Parfaite géométrie de la lame en fonction de l'application

Fonction marteau



Lame en acier trempé, outil de grande qualité

Manche injecté sur la lame pour une tête de coupe presque incassable.



Centre de gravité concentré près de la tête de coupe

Plaque en acier inoxydable pour protéger le manche



Manche ergonomique avec poignée recourbée pour une meilleure prise en main

Plastique renforcé en fibre de verre







Manche avec des composants souples



MADE IN EUROPE



Description	Hache universelle 900 B	Hache universelle 1000 A	Hache universelle 1400 A	Hache 1600 S	Hache 2800 S
Référence	8713-48	8714-48	8716-48	8718-48	8719-48
Prix de vente conseillé	49.95	69.95	81.95	89.95	99.95
Code EAN	 4 078500 015196	 4 078500 015288	 4 078500 015233	 4 078500 015219	 4 078500 015172
Cond./Pcs par palette	4 / 288	4 / 192	2 / 108	2 / 108	2 / 80
Type d'emballage	Carte informative quadrichromie	Carte informative quadrichromie	Carte informative quadrichromie	Carte informative quadrichromie	Carte informative quadrichromie
Disponibilité/information	–	–	–	–	–
Longueur	34 cm	45 cm	60 cm	60 cm	70 cm
Poids total	900 g	1000 g	1400 g	1600 g	2800 g
Poids de la tête de hache	700 g	700 g	1000 g	1200 g	2300 g
Revêtement tête de hache	Revêtement anti-adhérence	Revêtement anti-adhérence	Revêtement anti-adhérence	Revêtement anti-adhérence	Revêtement anti-adhérence
Pare-coups	–	–	•	•	•
Fonction de marteau	•	•	•	•	•
Gaine de protection	• (pour fixation à la ceinture)	•	•	•	•



Hachettes universelles GARDENA

Idéales pour préparer du bois de chauffage, élaguer de petites branches et utiles pour toutes activités de loisirs en extérieur.



Haches universelles GARDENA

Les haches universelles GARDENA sont particulièrement adaptées pour fendre des petits arbres, couper et élaguer des branches de bois résineux.



Merlins GARDENA

La tête de coupe en forme de coin des merlins GARDENA est idéale pour fendre du bois de manière facile et efficace.





Description	Promo Hache 1600 S
Référence	8718-30
Prix de vente conseillé	89.95
Code EAN	 4 078500 020220
Cond./Pcs par palette	8 / 32
Type d'emballage	Carte informative quadrichromie
Disponibilité/information	–
Longueur	60 cm
Poids total	1600 g
Poids de la tête de hache	1200 g
Revêtement tête de hache	Revêtement anti-adhérence
Pare-coups	•
Fonction de marteau	•
Gaine de protection	•
Particularités	Marteau et revêtement spécial





Grands outils de préparation du sol GARDENA

Des outils novateurs adaptés au travail du sol

Nouveaux avantages en matière d'équipement et de confort :



ErgoLine

- Revêtement plastique pour une prise en main confortable quelque soit la position
- Manches ergonomiques pour limiter la fatigue du dos
- Bêche télescopique adaptable à la taille de chaque utilisateur
- Avec repose-pieds extra-large et bord d'attaque tranchant pour une pénétration facile dans le sol







NatureLine

- Manches en bois de frêne très résistant
- Avec repose-pieds extra-large et bord d'attaque tranchant pour une pénétration facile dans le sol



* Après enregistrement sur gardena.com/registration dans les 3 mois suivant l'achat.
Conditions de garantie sur gardena.com/warranty



Description	Bêche à ErgoLine	Bêche à ErgoLine	Petite bêche ErgoLine	Bêche pointue ErgoLine
Référence	17050-20	17010-20	17011-20	17012-20
Prix de vente conseillé	29.95	69.95	69.95	69.95
Code EAN	 4 078500 047203	 4 078500 042802	 4 078500 042826	 4 078500 042840
Cond./Pcs par palette	20 / 150	4 / 48	4 / 48	4 / 48
Type d'emballage	Carte informative quadrichromie	Carte informative quadrichromie	Carte informative quadrichromie	Carte informative quadrichromie
Disponibilité/information	–	–	–	–
Longueur totale	120 cm	117 cm	113 cm	117 cm
Matière du manche	Plastique	Plastique	Plastique	Plastique
Forme de la poignée	Poignée en D	Poignée en D	Poignée en D	Poignée en D
Matériau	Lame trempée en acier solide avec revêtement de haute qualité			
Repose-pieds extra-large	•	•	•	•
Profilé du manche oval anti-dérapant	•	•	•	•
Domaine d'utilisation	Pour creuser, déplacer ou aérer le sol	Bêcher, excaver, ameublir et déplacer la terre		Bêcher, excaver, ameublir et déplacer la terre. Particulièrement adapté pour des sols durs et lourds
Particularités	Avec profil de pied extra large et lame de pelle aiguisée	Poignée large avec deux possibilités de positionnement des mains. Repose-pieds extra large avec bulles spécifiques et bord tranchant pour garantir une bonne transmission de la force et sécuriser l'utilisateur. Tête soudée sur l'axe. 2 vis de fixation de l'emmanchement pour une connexion sans jeu et fiable.		



Manche ergonomique

Prise en main confortable quelque soit la position grâce au revêtement plastique du manche.



Repose-pieds extra-large

Repose-pieds sécurisant et confortable grâce à ses bulles spécifiques qui assurent une bonne transmission de la force et évitent de dérapier.



Lame affûtée

Bord d'attaque tranchant et affûté pour une bonne pénétration dans le sol et un travail efficace.

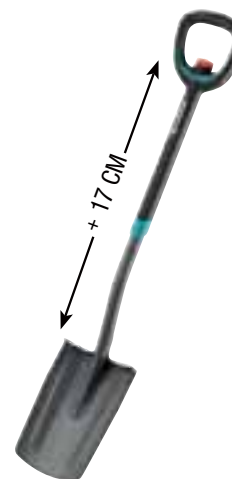

Description	Fourche ErgoLine	Bêche télescopique ErgoLine
Référence	17013-20	17020-20
Prix de vente conseillé	69.95	79.95
Code EAN		
Cond./Pcs par palette	4 / 48	4 / 48
Type d'emballage	Carte informative quadrichromie	Carte informative quadrichromie
Disponibilité/information	–	–
Longueur totale	117 cm	106 cm – 126 cm
Forme de la poignée	Poignée en D	Poignée en D
Matière du manche	Plastique	Plastique
Matériau	4 dents en forme de lance en acier trempé solide avec revêtement de haute qualité	Lame de pelle en acier trempé solide avec revêtement de haute qualité
Repose-pieds extra-large	–	•
Profilé du manche oval anti-dérapant	–	•
Domaine d'utilisation	Bêcher, excaver et ameublir de la terre, spécialement dans des surfaces avec plantations. Ménage les racines et les plantes	Bêcher, excaver, ameublir et déplacer la terre.
Particularités	Poignée large avec deux possibilités de positionnement des mains. Tête soudée sur l'axe. 2 vis de fixation de l'emmanchement pour une connexion sans jeu et fiable. Dents aiguisées et solides.	Poignée large avec deux possibilités de positionnement des mains. Repose-pieds extra large avec bulles spécifiques et bord tranchant pour garantir une bonne transmission de la force et sécuriser l'utilisateur. Tête soudée sur l'axe. 2 vis de fixation de l'emmanchement pour une connexion sans jeu et fiable. Hauteur adaptable à la taille de chaque utilisateur.





Description	Bêche NatureLine	Bêche pointue NatureLine	Fourche NatureLine
Référence	17000-20	17001-20	17002-20
Prix de vente conseillé	44.95	44.95	44.95
Code EAN			
Cond./Pcs par palette	4 / 48	4 / 48	4 / 48
Type d'emballage	Carte informative quadrichromie	Carte informative quadrichromie	Carte informative quadrichromie
Disponibilité/information	–	–	–
Longueur totale	117 cm	117 cm	113 cm
Forme de la poignée	Poignée en D	Poignée en D	Poignée en D
Matière du manche	100% bois FSC®	100% bois FSC®	100% bois FSC®
Matériau	Lame trempée en acier solide avec revêtement de haute qualité		4 dents en forme de lance en acier trempé solide avec revêtement de haute qualité
Repose-pieds extra-large	•	•	–
Profilé du manche oval anti-dérapant	•	•	–
Domaine d'utilisation	Bêcher, excaver, ameublir et déplacer la terre	Bêcher, excaver, ameublir et déplacer la terre. Particulièrement adapté pour des sols durs et lourds	Bêcher, excaver et ameublir de la terre, spécialement dans des surfaces avec plantations. Ménage les racines et les plantes
Particularités	Manche ergonomique en bois. Repose-pieds extra large avec bulles spécifiques et bord tranchant pour garantir une bonne transmission de la force et sécuriser l'utilisateur. Tête soudée sur l'axe.		Manche ergonomique en bois. Dents aiguisées et solides. Tête soudée sur l'axe.



Gamme de récolte GARDENA

Une famille d'outils au service de vos besoins.

Des outils interchangeables pour toutes les tâches de récolte.



Système flexible

Des outils interchangeables pour toutes les tâches de récolte.



Couvrant tous les travaux dans le jardin

Trouvez le bon outil de récolte pour effectuer le travail facilement.



Connexion robuste

Les produits combisystem se connectent en se vissant simplement au manche. La technologie garantit une connexion sûre et un travail fiable.



Durable

Garantie GARDENA de 25 ans pour tous les produits combisystem.

* Après enregistrement sur gardena.com/registration dans les 3 mois suivant l'achat. Conditions de garantie sur gardena.com/warranty





Description	Collecteur-baies combisystem	Présentoir 20 cueille-baies combisystem	Présentoir 15 cueille-baies combisystem	Crochet à branches combisystem
Référence	17400-20	17400-30	17400-34	17401-20
Prix de vente conseillé	22.95	74.95	22.95	11.95
Code EAN				
Cond./Pcs par palette	2 / 100	20 / 80	15 / 60	5 / 930
Type d'emballage	Carte informative quadrichromie	Carte informative quadrichromie	Carte informative quadrichromie	Carte informative quadrichromie
Disponibilité/information	–	Livré uniquement en présentoir de 20 pièces	Livré uniquement en présentoir de 15 pièces	–
Domaine d'utilisation	Récolte pratique des baies et des fruits à noyau	–	–	Aide à la récolte des pommes et des poires
% plastique recyclé	90% dont 85% de plastique recyclé post-consommation et 5% de plastique recyclé post-industriel			–
Particularités	L'accessoire rotatif à deux tailles permet de cueillir facilement un large éventail de baies et de fruits à noyau. Comprend une poignée pour que l'outil puisse également être utilisé sans manche combisystem	Contenu : 20 ensembles comportant 1 x 3721, 1 x 17400	Présentoir de 15 réf. 17400	Solution pour secouer les branches, afin que les fruits puissent tomber facilement. Dégager les branches de la neige, arracher les branches coupées et soutenir les arbres pleins



Description	Collecteur-fruits combisystem	Présentoir de 20 cueille-fruits combisystem	Ramasse-fruits combisystem 1	Présentoir de 10 ramasse-fruits combisystem FSC 100% 1
Référence	3115-20	3115-30	3108-20	3108-30
Prix de vente conseillé	25.95	74.95	61.95	67.95
Code EAN				
Cond./Pcs par palette	5 / 100	20 / 80	1 / 24	10 / 20
Type d'emballage	Carte informative quadrichromie	Carte informative quadrichromie	Carte informative quadrichromie	En présentoir de 10 pièces 3108 + 3723
Disponibilité/information	–	Livré uniquement en présentoir de 20 pièces	–	Livré uniquement en présentoir de 10 pièces
Domaine d'utilisation	Pour cueillir sans effort pommes, poires, etc.	–	Le moyen le plus facile de ramasser des fruits tombés et autres objets de tailles diverses (env. 4-9 cm) en utilisant un seul outil	–
Particularités	Les dents facilitent la collecte des fruits. Le bouton-pression permet d'ajuster facilement l'angle de l'outil. Poignée anti-dérapante intégrée pour une utilisation possible sans manche combisystem. Sac collecteur en matériau à mailles pour voir les fruits récoltés	Contenu : 20 ensembles comportant 1 x 3721, 1 x 3115	Facile à vider (aucun autre accessoire n'est nécessaire, système breveté), la fonction pelle permet de cueillir les fruits individuellement dans les zones difficiles d'accès (par exemple : à côté d'arbres)	10 ensembles comportant 1 x 3108, 1 x manche en bois 130 cm FSC® 100 %

Combisystem GARDENA

Une famille d'outils au service de vos besoins.
Interchangeable. Robuste. Pour tous les travaux
du jardin.

Combisystem GARDENA, très pratique, permet d'en faire plus avec moins. Il couvre tous les besoins au jardin et, grâce aux accessoires interchangeables, le système offre le bon outil pour tous les travaux dans le jardin.

Système flexible

Des accessoires interchangeables pour tous les travaux dans le jardin.

Couvrant tous les travaux dans le jardin

Trouvez le bon accessoire pour chaque besoin.

Connexion robuste

Les produits combisystem se connectent en se vissant simplement au manche.
La technologie garantissant une connexion sûre et un travail fiable.

Durable

Garantie GARDENA de 25 ans pour tous les produits combisystem.

Combisystem GARDENA offre l'outil approprié pour chaque besoin du jardin et pour chaque saison.



* Après enregistrement sur gardena.com/registration dans les 3 mois suivant l'achat.
Conditions de garantie sur gardena.com/warranty



The mark of responsible forestry



Entretien du sol

Tirez le meilleur parti de votre jardin en prenant soin de la terre, des massifs et du sol.



Nettoyage

Tout peut être impeccable en rien de temps. Il vous suffit de vous lancer et avec les bons outils, les tâches les plus délicates deviennent faciles. Le nettoyage est pratique et facile avec combisystem GARDENA.



Désherbage

Pour les jardiniers qui veulent éliminer les mauvaises herbes de manière précise et écologique.



Coupe

Les outils de coupe combisystem sont effacés lorsqu'il s'agit de couper facilement et sans effort dans les grands arbres.



Entretien de la pelouse

Une belle pelouse est l'une des préoccupations les plus recherchées par les jardiniers. Les outils interchangeables combisystem sont parfaitement adaptés à l'entretien de la pelouse.



Récolte

Des baies jusqu'aux pommes, combisystem GARDENA offre les bons outils de récolte.

*la première brosse de nettoyage GARDENA a été produite en 1968



Petits outils combisystem

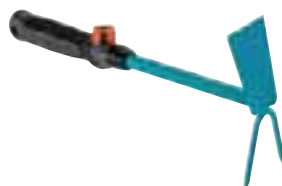

Description	Serfouette à fleurs combisystem	Serfouette à fleurs combisystem	Serfouette à fleurs combisystem
Référence	8911-20	8913-20	8915-20
Prix de vente conseillé	15.95	15.95	15.95
Code EAN			
Cond./Pcs par palette	5 / 390	5 / 390	5 / 280
Type d'emballage	Carte informative quadrichromie	Carte informative quadrichromie	Carte informative quadrichromie
Disponibilité/information	–	–	–
Largeur de travail	6 cm	5 cm	6,5 cm
Matériau	En acier de haute qualité, enduit		
Poignée ergonomique	•	•	•
Poignée avec composants doux	•	•	•
Domaine d'utilisation	Ameublir, désherber et aérer le sol		
Particularités	Résistant à la corrosion, peut être prolongé, molette de fixation imperdable, pratique à manier, en plastique résistant et souple		

Petits outils combisystem

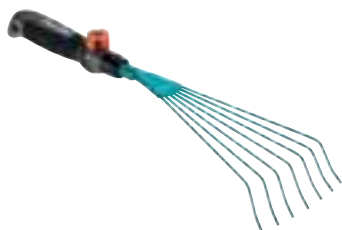

Description	Balai à fleurs combisystem	Balai à gazon combisystem	Griffe piocheuse combisystem
Référence	8917-20	8919-20	8921-20
Prix de vente conseillé	15.95	15.95	15.95
Code EAN			
Cond./Pcs par palette	5 / 385	5 / 450	5 / 570
Type d'emballage	Carte informative quadrichromie	Carte informative quadrichromie	Carte informative quadrichromie
Disponibilité/information	–	Vendu en paquet complet	–
Largeur de travail	12 cm	12 cm	7 cm
Matériau	En acier de haute qualité, enduit	En acier de haute qualité, enduit	En acier de haute qualité, enduit
Poignée ergonomique	•	•	•
Poignée avec composants doux	•	•	•
Antidérapant, même pendant les mouvements de traction	•	•	•
Domaine d'utilisation	Nettoyer les plates-bandes et griffer la mousse	Rassembler les feuilles mortes, les mauvaises herbes et l'herbe coupée dans les plates-bandes	Ameublir et aérer le sol en ménageant les racines
Particularités	Résistant à la corrosion, peut être prolongé, molette de fixation imperdable, pratique à manier, en plastique résistant et souple		

Petits outils combisystem

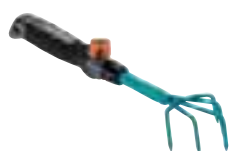

Description	Griffe à fleurs combisystem	Râteau à fleurs combisystem	Transplanteur combisystem ¹	Couteau-émoisseur combisystem
Référence	8923-20	8925-20	8927-20	8929-20
Prix de vente conseillé	13.95	15.95	16.95	12.95
Code EAN				
Cond./Pcs par palette	5 / 640	5 / 520	5 / 700	5 / 520
Type d'emballage	Carte informative quadrichromie	Carte informative quadrichromie	Carte informative quadrichromie	Carte informative quadrichromie
Disponibilité/information	–	–	Vendu en paquet complet	Vendu en paquet complet
Largeur de travail	7 cm	8,5 cm	–	8,5 cm
Matériau	En acier de haute qualité, enduit	En acier de haute qualité, enduit	Lames renforcées en acier inoxydable et affûtées avec précision sur 2 côtés	En acier de haute qualité, enduit
Poignée ergonomique	•	•	•	•
Poignée avec composants doux	•	•	•	•
Anti-dérapant, même pendant les mouvements de traction	•	•	•	•
Domaine d'utilisation	Ameublir la terre dans les plates-bandes et les jardinières	Ratisser et ameublir le sol	Enlever facilement mousses, herbes indésirables et mauvaises herbes sur les murs et façades	Planter et transplanter
Particularités	Résistant à la corrosion, peut être prolongé, molette de fixation imperdable avec composant en plastique souple		Antidérapant, même en cas de mouvements tirants. Protection des lames pour un rangement en toute sécurité, résistant à la corrosion, peut être prolongé, molette de fixation imperdable, pratique à manier, en plastique résistant et souple	Résistant à la corrosion, peut être prolongé, Molette de fixation imperdable avec composant en plastique souple

Petits outils combisystem – Manches



Description	Manche-rallonge pour petits outils combisystem	Poignée pour outils manuels combisystem
Référence	8900-20	8909-20
Prix de vente conseillé	13.95	5.75
Code EAN		
Cond./Pcs par palette	5 / 810	6 / 1008
Type d'emballage	Carte informative quadrichromie	Carte informative quadrichromie
Disponibilité/information	–	Vendu en paquet complet
Longueur	78 cm	16 cm
Compatibilité	Pour tous les petits outils combisystem	Pour tous les petits outils combisystem
Molette de fixation imperdable, pratique à manier, en plastique résistant et souple	•	•
Ceillet de suspension pour un rangement pratique	•	•
Matériau	Aluminium haute qualité	Plastique haute qualité
Particularités	Robuste et souple, en aluminium gainé pour une prise en main agréable. Ôter la poignée du petit outil combisystem et visser à l'extrémité du manche	Poignée ergonomique avec composants souples, antidérapante même pour les actions de traction

Petits outils



Description	Couteau désherbeur ¹	Transplantoir	Transplantoir
Référence	8935-20	8950-20	8951-20
Prix de vente conseillé	13.95	5.95	5.95
Code EAN			
Cond./Pcs par palette	5 / 950	20 / 960	20 / 960
Type d'emballage	En vrac dans boîte informative	En vrac dans boîte informative	En vrac dans boîte informative
Disponibilité/information	Vendu en paquet complet	Livré uniquement dans boîte informative de 20 pièces	Livré uniquement dans boîte informative de 20 pièces
Largeur	—	8 cm	6 cm
Résistant à la corrosion		•	•
Matériau	En acier de haute qualité, enduit		
Poignée ergonomique	•	•	•
Poignée avec composants doux	—	—	—
Anti-dérapant, même pendant les mouvements de traction	•	•	•
Domaine d'utilisation	Eliminer les mauvaises herbes	Planter et transplanter	Planter et transplanter
Particularités	Profondeur de travail 14,5 cm, protection anti-corrosion.	Protection anti-corrosion	Protection anti-corrosion

Petits outils



Description	Fourchette à fleurs	Truelle à fleurs
Référence	8952-20	8953-20
Prix de vente conseillé	5.95	15.95
Code EAN		
Cond./Pcs par palette	20 / 960	5 / 280
Type d'emballage	En vrac dans boîte informative	En vrac dans boîte informative
Disponibilité/information	Boîte présentoir de 20 pièces	Boîte présentoir de 5 pièces
Largeur	7,5 cm	12 cm
Matériau	En acier de haute qualité, enduit	
Poignée ergonomique	•	•
Anti-dérapant, même pendant les mouvements de traction	•	•
Domaine d'utilisation	Planter et transplanter en ménageant les racines	Planter et replanter, ou transporter de grandes quantités de terreau
Particularités	Protection anti-corrosion	Protection anti-corrosion

Promos Petits outils

					
Description		Kit balcon Jardin urbain ¹	Promo kit balcon Jardin urbain ¹	Kit balcon Jardin urbain ¹	Promo nécessaire de base petits outils
Référence		8971-20	8971-30	8974-20	8965-30
Prix de vente conseillé		39.95	39.95	19.95	32.95
Code EAN					
Cond./Pcs par palette		2 / 78	12 / 48	5 / 340	20 / 80
Type d'emballage		Manchon d'informations 4 couleurs	Manchon d'informations 4 couleurs	Manchon d'informations 4 couleurs	Emballage cadeau attractif
Disponibilité/information		–	Livré uniquement en présentoir de 12 pièces	Livré uniquement en présentoir	Livré uniquement en présentoir de 20 pièces
Matériau		Aluminium moulé sous pression et plastique de haute qualité			–
Poignée ergonomique		•	•	•	•
Poignée avec composants doux		•	•	•	–
Anti-dérapant, même pendant les mouvements de traction		–	–	–	•
Domaine d'utilisation		Planter et transplanter, ameubler le sol, couper les fleurs et les herbes, balayer la saleté sur les balcons et terrasses.		Enlever l'herbe, ameubler le sol,	Enlever l'herbe, la mousse et les mauvaises herbes notamment entre les dalles et les murs
Particularités		Kit complet d'outils pour une utilisation balcons / terrasses. Livré avec boîte de rangement.	–	–	Information produit : voir réf. 8936, 8932, 8757, 206

Promos Petits outils

				
Description		Promo nécessaire de base jardinage Jardin urbain	Promo couteau-émousseur ¹	Promo désherbeur allées et terrasses 2en1 combisystem ¹
Référence		8966-30	8959-30	3607-30
Prix de vente conseillé		24.95	13.50	22.95
Code EAN				
Cond./Pcs par palette		20 / 80	50 / 500	20 / 200
Type d'emballage		Manchon d'informations 4 couleurs	–	–
Disponibilité/information		Livré uniquement en présentoir de 20 pièces	Livré uniquement en présentoir de 50 pièces	Carte quadrichromie informative 20 pièces (20x réf 3607-20 + petit manche CS)
Matériau		Réservoir multi-fonctions en plastique	Lames renforcées en acier inoxydable et affûtées avec précision sur 2 côtés	Tête en plastique de haute qualité, lame en acier inoxydable
Poignée ergonomique		•	•	•
Anti-dérapant, même pendant les mouvements de traction		•	•	•
Domaine d'utilisation		Arroser, transplanter, planter, replanter et couper les fleurs et les jeunes pousses	Enlever facilement mousses, herbes indésirables et mauvaises herbes sur les murs et façades	Outil 2en1 : La fine lame en acier inoxydable pour les joints étroits et la lame triangulaire en acier inoxydable pour les joints plus larges
Particularités		Réservoir multi-fonction (en attente de brevet) 2 en 1 : pour arroser et transplanter (par exemple du terreau). Voir réf. 8950, 8754, 206	Antidérapant, même en cas de mouvements tirants. Protection des lames pour un rangement en toute sécurité, 25 ans de garantie	La forme spéciale de la lame aide à retirer les mauvaises herbes dans les joints larges, le couteau peut être remplacé

Petits outils

			
Description	Promo kit 3 petits outils	Promo râteau à fleurs	Promo kit 3 petits outils
Référence	8944-30	8950-35	8964-30
Prix de vente conseillé	32.50	5.95	25.95
Code EAN	 4 078500 049863	 4 078500 050043	 4 078500 049887
Cond./Pcs par palette	16 / 64	60 / 240	18 / 72
Type d'emballage	Emballage cadeau attractif	–	Emballage cadeau attractif
Disponibilité/information	Présentoir de 18 x 8964-30	Livré uniquement en présentoir de 60 pièces	Livré uniquement en présentoir de 18 pièces
Poignée ergonomique	•	•	•
Antidérapante, même pour les actions de traction	•	•	•
Contenu	1x Poignée pour outils manuels 1x râteau à fleurs 1x Balai à gazon 1x transplantoir	–	1x Balai à gazon 1x râteau à fleurs 1x transplantoir
Particularités	voir réf. 8956, 8958, 8960		

Petits outils

			
Description	Plantoir à bulbes	Promo de plantoirs à bulbes	Plantoir
Référence	3412-20	3039-20	3487-20
Prix de vente conseillé	16.95	16.95	13.95
Code EAN	 4 078500 341202	 4 078500 303903	 4 078500 348706
Cond./Pcs par palette	5 / 240	48 / 192	5 / 630
Type d'emballage	Disque informatif	–	Carte informative quadrichromie
Disponibilité/information	–	Livré uniquement en présentoir de 48 pièces	–
Profondeur de travail	–	–	19,5 cm
Résistant à la corrosion	•	•	•
Matériau	En acier de haute qualité, enduit		Pointe métallique anti-corrosion en zinc moulé.
Domaine d'utilisation	Planter des bulbes		Planter des jeunes plants sans effort
Particularités	Avec jauge de profondeur et ouverture automatique par manette		Poignée fonctionnelle et isolante du froid

Manches combisystem GARDENA

Un manche avec différents outils compatibles:
des nombreuses utilisations possibles tout au long de l'année

- Des manches différents adaptés à chaque application et taille d'outil.
- Une connexion manche/outil fiable
- Facile à assembler grâce à la roulette en plastique souple
- La protection de l'environnement est notre priorité la plus importante: nos manches en bois sont certifiés FSC®



* Après enregistrement sur gardena.com/registration dans les 3 mois suivant l'achat. Conditions de garantie sur gardena.com/warranty



Manches combisystem



1

Description	Manche bois combisystem 130 cm ¹	Manche bois combisystem 150 cm ¹	Manche bois combisystem 180 cm ¹	Manche alu gainé combisystem 130 cm	Manche alu gainé combisystem 150 cm
Référence	3723-20	3725-20	3728-20	3713-20	3715-20
Prix de vente conseillé	17.95	19.95	21.95	24.95	27.95
Code EAN					
Cond./Pcs par palette	10 / 640	10 / 640	10 / 640	10 / 750	10 / 600
Type d'emballage	—	—	—	—	—
Disponibilité/information	Vendu en paquet complet	Vendu en paquet complet	Vendu en paquet complet	Vendu en paquet complet	Vendu en paquet complet
Longueur	130 cm	150 cm	180 cm	130 cm	150 cm
Compatibilité	Pour tous les outils combisystem	Pour tous les outils combisystem	Pour tous les outils combisystem	Pour tous les outils combisystem	Pour tous les outils combisystem
Matériau	Bois FSC® 100%/aluminium	Bois FSC® 100%/aluminium	Bois FSC® 100%/aluminium	Aluminium	Aluminium
Molette de fixation imperdable	•	•	•	•	•
Particularités	Molette de fixation, pratique à manier, en plastique résistant et souple. En bois de frêne haute qualité, bois européen, certifié FSC® et élastique, afin d'amortir les chocs et atténuer les vibrations. Manchon en aluminium anodisé pour une fixation très solide. Manche taillé, anti-dérapant et ergonomique pour assurer une excellente prise en main			En aluminium pour la légèreté et la rigidité. Gaine synthétique agréable au toucher pour une bonne prise en main et pour protéger du froid	

Manches combisystem

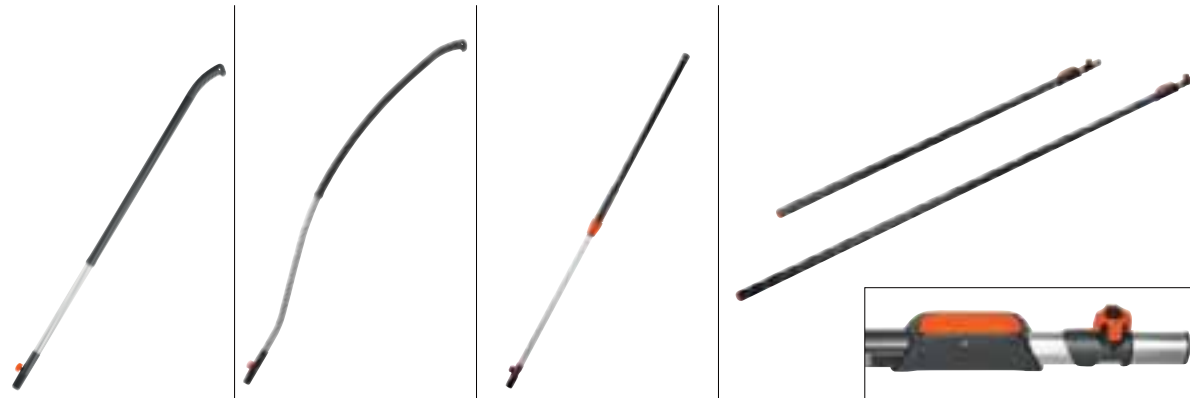

Description	Manche alu gainé combisystem-ergoline 130	Manche alu gainé combisystem-ergoline 150 plus	Manche télescopique combisystem 90 - 145 cm	Manche télescopique combisystem 160 - 290 cm	Manche télescopique combisystem 210 - 390 cm
Référence	3734-20	3745-20	3719-20	3720-20	3721-20
Prix de vente conseillé	27.95	31.95	39.95	62.95	68.95
Code EAN					
Cond./Pcs par palette	4 / 180	6 / 132	5 / 210	4 / 200	4 / 200
Type d'emballage	Carte informative quadrichromie	Carte informative quadrichromie	Carte informative quadrichromie	–	–
Disponibilité/information	–	–	–	Vendu en paquet complet	Vendu en paquet complet
Longueur	130 cm	150 cm	90 - 145 cm	160 - 290 cm	210 - 390 cm
Hauteur de travail	–	–	–	Jusqu'à 5 m	Jusqu'à 6 m
Compatibilité	Pour tous les outils combisystem	Pour tous les outils combisystem qui exigent des mouvements tirants et poussants	Pour tous les outils combisystem (sauf les pelles à neige)	Pour tous les outils combisystem	Pour tous les outils combisystem
Matériau	Aluminium haute qualité	Aluminium haute qualité	Aluminium haute qualité	Aluminium haute qualité	Aluminium haute qualité
Poignée en plastique renforcé	–	–	–	•	•
Molette de fixation imperdable	•	•	•	•	•
Molette de fixation en composants souples	–	–	•	•	•
Système de bouton	–	–	–	•	•
Manche de forme ovale	–	–	–	•	•
Verrouillage de sécurité	–	–	–	•	•
Particularités	Le manche se termine en coude pour éviter tout glissement de la main arrière (main qui guide) et lui assurer une meilleure prise. Gaine synthétique striée pour une prise en main particulièrement agréable	Sa forme ergonomique en arc permet de soulager le dos. Le manche se termine en coude pour éviter tout glissement de la main arrière (main qui guide) et lui assurer une meilleure prise. Gaine synthétique striée pour une prise en main particulièrement agréable	Manchon en aluminium anodisé pour une fixation solide. Manche recouvert d'un revêtement plastique confortable et anti-dérapant. Grande bague de serrage.	Ajustement de la longueur par simple pression du bouton. Le verrouillage de sécurité évite un repli inattendu du manche. La forme ovale du manche améliore la stabilité et évite une torsion du tube intérieur lors de la coupe.	



Rangement combisystem GARDENA

Tout est bien rangé dans le plus petit espace

- Des solutions de rangement très compactes et peu encombrantes pour éviter tout désordre dans l'abri de jardin ou le garage
- Convient aux outils et manches combisystem, aux outils à main, aux grands outils, aux bêches et aux fourches, ainsi qu'aux accessoires d'arrosage OGS
- Tous les supports muraux sont équipables et extensibles individuellement pour une flexibilité maximale
- Fabriqué à partir de plastique recyclé





* Après enregistrement sur gardena.com/registration dans les 3 mois suivant l'achat. Conditions de garantie sur gardena.com/warranty

Rangements combisystem



MADE IN EUROPE

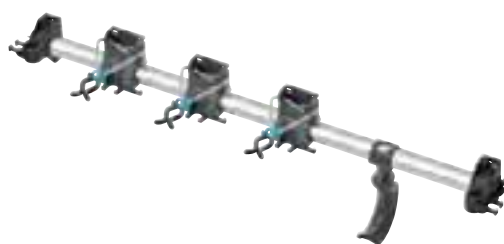

Description	Support mural combisystem FLEX	Support mural FLEX	Porte-outils FLEX	Porte-manches FLEX
Référence	3505-20	3506-20	3507-20	3508-20
Prix de vente conseillé	24.95	29.95	7.95	14.95
Code EAN	 4 066407 001992	 4 066407 002074	 4 066407 001978	 4 066407 002050
Cond./Pcs par palette	6 / 144	4 / 144	4 / 912	4 / 912
Type d'emballage	Boîtage informatif quadrichromie	Boîtage informatif quadrichromie	Boîtage informatif quadrichromie	Boîtage informatif quadrichromie
Disponibilité/information	-	-	-	-
Utilisation verticale et horizontale	•	-	•	-
Nombre de porte-outils / porte-manches	4 / -	2 / 2	2 / -	- / 2
Support avec petit crochet	•	•	•	-
Porte-outils adaptés pour	Outils combisystem, OGS, sécateurs	Outils combisystem, OGS, sécateurs	Outils combisystem, OGS, sécateurs	-
Porte-manches adaptés pour	-	Manches, outils pour la maison et le jardin	-	Manches, outils pour la maison et le jardin
Rangement des manches	4 manches combisystem dans les crochets en métal	2 manches combisystem dans la découpe du support mural, 2 manches dans le porte-manches	-	2 manches
Crochet universel	• / max. 4 kg	• / max. 4 kg	-	-
Extensible avec plus de supports	•	•	-	-
Complet avec vis et chevilles	•	•	-	-
Charge totale du support mural complet	10 kg	8 kg	1 kg	2 kg
Largeur (sans supports métalliques)	50 cm	50 cm	-	-
Adapté au diamètre	-	15-27 mm	-	15-27 mm
Matériau	Plastique de haute qualité / métal	Plastique de haute qualité	Plastique de haute qualité	Plastique de haute qualité / caoutchouc
% de plastique recyclé	>90 % de plastique recyclé post-consommation	>80 % de plastique recyclé post-consommation	>70 % de plastique recyclé post-consommation	>70 % de plastique recyclé post-consommation
Domaine d'utilisation	Solution de rangement peu encombrante pour les outils et les manches combisystem. Egalement pour les outils à main, OGS, les sécateurs et les ciseaux	Solution de rangement peu encombrante pour les outils combisystem, les grands outils, les outils à main et les manches. Egalement pour les sécateurs, les ciseaux et OGS	Extension pour le support mural combisystem FLEX et le support mural FLEX	Extension pour le support mural combisystem FLEX et le support mural FLEX
Particularités	Supports d'outils flexibles et rotatifs (de 30°)	Supports d'outils flexibles et rotatifs (de 30°)	Supports d'outils flexibles et rotatifs (de 30°)	Flexible et collant en largeur

MADE IN EUROPE





Description	Support mural PLUS	Kit support et crochet
Référence	3509-20	3510-20
Prix de vente conseillé	44.95	15.95
Code EAN	 4 066407 002012	 4 066407 002036
Cond./Pcs par palette	4 / 112	4 / 576
Type d'emballage	Boîtage informatif quadrichromie	Boîtage informatif quadrichromie
Disponibilité/information	-	-
Nombre de supports / crochets	3 / 1	1 / 1
Charge totale du support mural complet	max. 60 kg	-
Étrier de fixation adapté	Ø de 18 à 40 mm	Ø de 18 à 40 mm
Charge totale par support / crochet	10 kg	Support : 10 kg / crochet : 5 kg
Largeur	env. 78 cm	-
Matériau	Barre en aluminium avec supports en plastique renforcé de fibres de verre. Crochets en acier galvanisé avec manchons en caoutchouc	Support en plastique renforcé de fibres de verre. Crochet en acier galvanisé avec manchons en caoutchouc.
% de plastique recyclé	Crochet fabriqué partir de >70% de plastique recyclé post-cosommation	Crochet fabriqué partir de >70% de plastique recyclé post-cosommation
Complet avec vis et chevilles	•	-
Domaine d'utilisation	Rangement peu encombrant d'outils pour la maison et le jardin, adaptateurs combisystem, système de raccords et d'accessoires GARDENA et tout autre accessoire nécessaire	Pour compléter le support d'outils GARDENA 3509-20. Peut également être monté séparément au mur



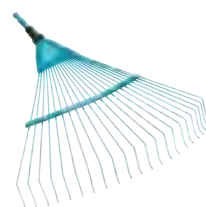



Entretien des pelouses combisystem

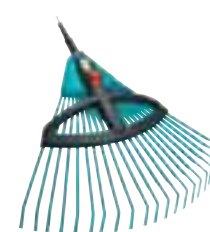
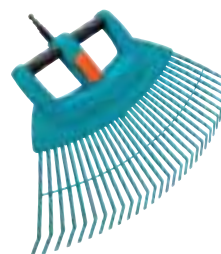

Description	Râteau-pelle combisystem	Balai à gazon combisystem	Balai à gazon combisystem
Référence	3120-20	3100-20	3102-20
Prix de vente conseillé	31.00	27.95	26.50
Code EAN	 4 078500 048132	 4 078500 310000	 4 078500 310208
Cond./Pcs par palette	3 / 69	5 / 140	5 / 130
Type d'emballage	Carte informative quadrichromie	Carte informative quadrichromie	Carte informative quadrichromie
Disponibilité/information	–	–	–
Largeur de travail	50 cm	50 cm	50 cm
Recom. Longueur de manche	130 cm	130 cm	130 cm
Matériaux	Dents plates solides, enduites	Dents plates solides, enduites	Dents plates en acier trempé zingué
Domaine d'utilisation	Outil 3-en-1 : ratisser, pelleter et tamiser. Pour une grande variété d'applications tout au long de la saison de jardinage : feuilles, fruits tombés, herbe et tailles de haie, déchets de coupe ou terre, ainsi que bien d'autres applications	Nettoyer et aérer les petites surfaces de mousse sur la pelouse	Balayer les feuilles mortes et l'herbe coupée sur les pelouses et allées de graviers
Particularités	Pelle et râteau combinés	–	–



Entretien des pelouses combisystem



Description	Balai à gazon réglable combisystem	Balai à feuilles XXL combisystem	Balai à gazon réglable combisystem
Référence	3103-20	3107-20	3099-20
Prix de vente conseillé	31.95	39.95	27.95
Code EAN	 4 078500 310307	 4 078500 310703	 4 078500 017343
Cond./Pcs par palette	5 / 200	3 / 42	5 / 60
Type d'emballage	Carte informative quadrichromie	Carte informative quadrichromie	Carte informative quadrichromie
Disponibilité/information	–	–	–
Largeur de travail	30 - 50 cm	77 cm	ca. 35 cm - 52 cm
Recom. Longueur de manche	130 cm	130 ou 150 cm	130 cm
Matériaux	Dents plates en acier trempé zingué	Entièrement en plastique avec tube en aluminium intégré pour une grande stabilité	Plastique haute qualité
Domaine d'utilisation	Balayer les feuilles mortes, l'herbe coupée et autres déchets du jardin (gros et fins).	Ratisser rapidement les feuilles mortes, l'herbe coupée, les déchets de scarification et autres déchets du jardin, sur de grandes surfaces	Balayer les feuilles mortes, l'herbe coupée et autres déchets du jardin (gros et fins).
Particularités	Écartement des dents réglable	Séparable en 2 parties pour ramasser aisément les déchets. Repliable pour un rangement peu encombrant. Verrouillage simple et pratique de l'outil	Écartement des dents réglable en 6 fois



Entretien des pelouses combisystem



Description	Balai-râteau combisystem	Balai-râteau combisystem
Référence	3105-20	3101-20
Prix de vente conseillé	12.50	17.50
Code EAN	 4 078500 310505	 4 078500 310109
Cond./Pcs par palette	5 / 200	5 / 120
Type d'emballage	Carte informative quadrichromie	Carte informative quadrichromie
Disponibilité/information	–	Vendu en paquet complet
Largeur de travail	27 cm	43 cm
Recom. Longueur de manche	130 cm	130 cm
Matériaux	Plastique haute qualité	Plastique haute qualité
Domaine d'utilisation	Balayer les feuilles mortes et l'herbe coupée. Pour petites surfaces	Pour ratisser des feuilles et de l'herbe coupée sur de petites surfaces
Particularités	Léger, maniable et préservant le gazon	Léger, maniable et préservant le gazon



Entretien des pelouses combisystem



Description	Dresse-bordures combisystem	Râteau à gazon combisystem
Référence	3149-20	3381-20
Prix de vente conseillé	33.50	34.50
Code EAN	 4 078500 314909	 4 078500 338103
Cond./Pcs par palette	5 / 340	5 / 120
Type d'emballage	Carte informative quadrichromie	Carte informative quadrichromie
Disponibilité/information	Vendu en paquet complet	Vendu en paquet complet
Largeur de travail	–	60 cm
Recom. Longueur de manche	130 cm	180 cm
Matériaux	En acier de haute qualité, enduit	En acier de haute qualité, enduit
Domaine d'utilisation	Pour des bordures nettes et propres	Ramasser de l'herbe coupée et les feuilles mortes sur de petites surfaces
Particularités	Bords aiguisés et trempés. Utilisable en piquant et en poussant	Avec un dispositif de récupération d'herbe

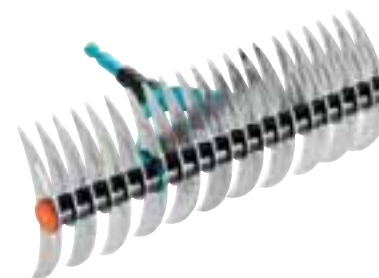

Entretien des pelouses combisystem



Description	Scarificateur sur roues combisystem	Scarificateur combisystem
Référence	3395-20	3392-20
Prix de vente conseillé	84.95	42.95
Code EAN	 4 078500 339506	 4 078500 339209
Cond./Pcs par palette	3 / 66	5 / 120
Type d'emballage	Étiquette quadrichromie	Carte informative quadrichromie
Disponibilité/information	–	–
Largeur de travail	32 cm	35 cm
Recom. Longueur de manche	180 cm	180 cm
Matériaux	Lames spéciales en acier inoxydable, à profil anti-bourrage, montées sur axe flottant	Métal
Domaine d'utilisation	Éliminer la mousse, les mauvaises herbes et les herbes rampantes du gazon	Dents pointues pour éliminer la mousse et les herbes rampantes du gazon. Dents rondes et serrées pour ratisser les feuilles mortes, les ordures et les pierres
Particularités	Travail aisé, sans effort, grâce à l'axe de levage	Dents embouties et zinguées

Entretien des pelouses combisystem



Description	Râteau-aérateur de gazon combisystem	Épandeur combisystem
Référence	3391-20	420-20
Prix de vente conseillé	35.95	51.95
Code EAN	 4 078500 339100	 4 078500 042000
Cond./Pcs par palette	5 / 135	2 / 34
Type d'emballage	Carte informative quadrichromie	Carte informative quadrichromie
Largeur de travail	35 cm	40 cm
Recom. Longueur de manche	180 cm	130 ou 150 cm
Matériaux	Métal	–
Domaine d'utilisation	Pour aérer et stimuler la croissance du gazon. Pour émietter les mottes de terre et égaliser les plates-bandes	Épandage d'engrais pour gazon
Particularités	Dents embouties, zinguées	Répartition régulière. Pièces métalliques traitées anti-corrosion. Capacité : 3 litres. Avec table de mesure pour les engrais du commerce

Travail du sol combisystem

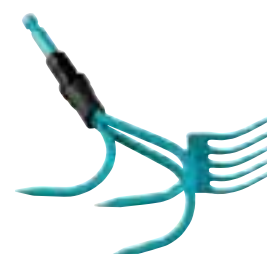

Description	Cultivateur combisystem	Cultivateur combisystem	Griffe piocheuse combisystem	Griffe-cultivateur combisystem
Référence	3132-20	3135-20	3166-20	3165-20
Prix de vente conseillé	15.95	21.50	15.50	16.95
Code EAN	 4 078500 313209	 4 078500 313506	 4 078500 316606	 4 078500 052139
Cond./Pcs par palette	5 / 720	5 / 360	5 / 480	3 / 180
Type d'emballage	Carte informative quadrichromie	Carte informative quadrichromie	Carte informative quadrichromie	Carte informative quadrichromie
Disponibilité/information	–	–	Vendu en paquet complet	–
Largeur de travail	3,6 cm	10 cm	9 cm	9 cm
Recom. Longueur de manche	130 cm	130 cm	130 cm	130 cm
Matériaux	En acier de haute qualité, enduit	En acier de haute qualité, enduit	En acier de haute qualité, enduit	En acier de haute qualité, enduit
Domaine d'utilisation	Ameublir la terre dans les rangs de culture serrés, sans risquer d'abîmer les plantes	Ameublir les sols légers à moyens	Ameublir et aérer le sol, sans risquer d'abîmer les racines. Particulièrement adapté pour sols pierreux et rangs de cultures serrés	Outil 2en1 : Déloge les mauvaises herbes du sol avec la griffe, les enlève du parterre avec le râteau
Particularités	–	3 pointes de lance embouties	–	Griffe et râteau en un seul outil

Travail du sol combisystem



Description	Butteur-rayonneur GARDINO combisystem	Binette combisystem
Référence	3118-20	3113-20
Prix de vente conseillé	41.50	20.50
Code EAN	 4 078500 311809	 4 078500 311304
Cond./Pcs par palette	5 / 230	5 / 450
Type d'emballage	Carte informative quadrichromie	Carte informative quadrichromie
Disponibilité/information	–	–
Largeur de travail	16 cm	16 cm
Recom. Longueur de manche	150 cm	150 cm
Matériaux	En acier de haute qualité, enduit	Lame affûtée en acier inoxydable
Domaine d'utilisation	Butter les pommes de terre et les légumes. Tracer les sillons facilement et de manière homogène	Enlever les mauvaises herbes
Particularités	Pénétration facile dans le sol grâce à la pointe de guidage	Lame affûtée en acier inoxydable

Travail du sol combisystem



Description	Ratissoire à pousser combisystem	Ratissoire combisystem
Référence	3187-20	3180-20
Prix de vente conseillé	19.95	18.50
Code EAN	 4 078500 318709	 4 078500 318006
Cond./Pcs par palette	5 / 930	5 / 540
Type d'emballage	Carte informative quadrichromie	Carte informative quadrichromie
Disponibilité/information	–	–
Largeur de travail	14 cm	8 cm
Recom. Longueur de manche	150 cm	150 cm
Matériaux	En acier de haute qualité, enduit	Lame affûtée en acier inoxydable
Domaine d'utilisation	Désherber les plates-bandes et chemins	Biner et désherber
Particularités	Face inférieure de lame emboutie, bords tranchants	Lame affûtée en acier inoxydable

Travail du sol combisystem

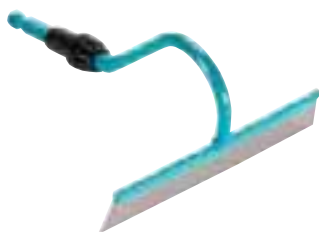

Description	Ratissoire combisystem	Ratissoire à tirer à 2 branches combisystem	Ratissoire à tirer à 2 branches combisystem
Référence	3190-20	3192-20	3193-20
Prix de vente conseillé	19.50	21.50	22.95
Code EAN	 4 078500 319003	 4 078500 319201	 4 078500 319300
Cond./Pcs par palette	5 / 350	5 / 360	5 / 300
Type d'emballage	Carte informative quadrichromie	Carte informative quadrichromie	Carte informative quadrichromie
Disponibilité/information	–	–	–
Largeur de travail	18 cm	12 cm	16 cm
Recom. Longueur de manche	150 cm	150 cm	150 cm
Matériaux	Lame affûtée en acier inoxydable	Lame affûtée en acier inoxydable	Lame affûtée en acier inoxydable
Domaine d'utilisation	Biner et désherber	Désherber en tirant et ameublir	Désherber en tirant et ameublir
Particularités	Lame affûtée en acier inoxydable	Grande stabilité d'utilisation grâce à l'étrier double	Grande stabilité d'utilisation grâce à l'étrier double

Travail du sol combisystem



Description	Râteau à gravier combisystem	Râteau de jardin combisystem
Référence	3185-20	3177-20
Prix de vente conseillé	14.95	21.50
Code EAN	 4 078500 318501	 4 078500 317702
Cond./Pcs par palette	5 / 800	5 / 440
Type d'emballage	Carte informative quadrichromie	Carte informative quadrichromie
Disponibilité/information	–	–
Largeur de travail	18,5 cm / 10 dents	30 cm / 12 dents
Recom. Longueur de manche	130 cm	150 cm
Matériaux	En acier de haute qualité, enduit	
Domaine d'utilisation	Pour tous les petits travaux : aplanir, rassembler, nettoyer	Outil polyvalent pour préparer et travailler la terre, aplanir les terrains

Travail du sol combisystem

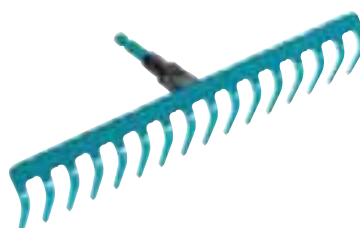

Description	Râteau de jardin combisystem	Râteau de jardin combisystem	Râteau-étrier combisystem
Référence	3178-20	3179-20	3168-20
Prix de vente conseillé	22.50	23.50	26.50
Code EAN	 4 078500 317801	 4 078500 317900	 4 078500 316804
Cond./Pcs par palette	5 / 350	5 / 270	5 / 240
Type d'emballage	Carte informative quadrichromie	Carte informative quadrichromie	Carte informative quadrichromie
Disponibilité/information	–	–	–
Largeur de travail	36 cm / 14 dents	41 cm / 16 dents	36 cm / 14 dents
Recom. Longueur de manche	150 cm	150 cm	150 cm
Matériaux	En acier de haute qualité, enduit		
Domaine d'utilisation	Outil polyvalent pour préparer et travailler la terre, aplanir les terrains		
Particularités	–	–	Grande stabilité d'utilisation grâce à l'étrier double



Description	Émietteur combisystem	Émietteur-sarclouse combisystem	Serfouette combisystem	Serfouette combisystem	Serfouette combisystem
Référence	3196-20	3195-20	3215-20	3218-20	3219-20
Prix de vente conseillé	58.50	64.95	18.50	18.50	22.95
Code EAN					
Cond./Pcs par palette	3 / 102	3 / 60	5 / 680	5 / 770	5 / 360
Type d'emballage	Carte informative quadrichromie	Carte informative quadrichromie	Carte informative quadrichromie	Carte informative quadrichromie	Carte informative quadrichromie
Disponibilité/information	–	–	–	–	–
Largeur de travail	14 cm	14 cm	7 cm	7,5 cm	9 cm
Recom. Longueur de manche	150 cm	150 cm	130 cm	130 cm	130 cm od. 150 cm
Matériaux	En acier de haute qualité, enduit ; roues étoilées zinguées.	En acier de haute qualité, enduit ; roues étoilées zinguées.	En acier de haute qualité, enduit		
Domaine d'utilisation	Préparation du sol avant l'ensemencement		Pour biner, sarcler, ameublir, aplanir, tirer des sillons dans les rangs de cultures serrés, sans abîmer les plantes		
Particularités	Le sol s'émiette finement grâce à la forme des roues étoilées	Le sol s'émiette finement grâce à la forme des roues étoilées. Étrier de sarclage supplémentaire pour l'émiettage et le sarclage simultanés des mauvaises herbes, idéal sur les sols sablonneux	Langue et fourche à 2 dents	Panne et fourche à 2 dents	Panne et fourche à 3 dents. Grande lame avec contours spéciaux pour pénétrer facilement dans le sol



Nettoyage combisystem



Description	Brosse à joint M combisystem	Brosse à joints K combisystem	Désherbeur allées et terrasses 2en1 combisystem	Promo désherbeur allées et terrasses 2en1 combisystem	Désherbeur allées et terrasses 3en1 combisystem
Référence	3605-20	3606-20	3607-20	3607-30	3608-20
Prix de vente conseillé	15.50	15.95	18.95	22.95	27.95
Code EAN					
Cond./Pcs par palette	5 / 625	5 / 625	5 / 690	20 / 200	5 / 570
Type d'emballage	Carte informative quadrichromie	Carte informative quadrichromie	Carte informative quadrichromie	–	Carte informative quadrichromie
Disponibilité/information	–	–	–	Livré uniquement en présentoir de 20 pièces	–
Recom. Longueur de manche	130 / 150 cm	130 / 150 cm	130 / 150 cm	130 / 150 cm	130 / 150 cm
Matériaux	Brosse en plastique haute qualité, poils en acier spécial pour une bonne action de nettoyage	Brosse en plastique haute qualité, poils en polypropylène	Tête en plastique de haute qualité, lame en acier inoxydable		Tête en plastique de haute qualité, lame en acier inoxydable, brosse fabriquée à partir d'acier spécial
Domaine d'utilisation	Enlever facilement la mousse sur les murs et façades	Nettoyer facilement les joints entre le carrelage ou dans la maison et sur les terrasses	Outil 2en1 : La fine lame en acier inoxydable pour les joints étroits et la lame triangulaire en acier inoxydable pour les joints plus larges.		Outil 3en1 : La fine lame en acier inoxydable pour les joints étroits, la lame triangulaire en acier inoxydable pour les joints plus larges et les poils métalliques pour enlever la mousse ou balayer les résidus de mauvaises herbes
Particularités	Avec grattoir	Avec grattoir	La forme spéciale de la lame aide à retirer les mauvaises herbes dans les joints larges, le couteau peut être remplacé		

Nettoyage combisystem





Description	Balai de terrasse combisystem	Balai de rue combisystem	Balai d'intérieur combisystem
Référence	3609-20	3622-20	3630-20
Prix de vente conseillé	23.95	26.95	25.50
Code EAN			
Cond./Pcs par palette	5 / 300	5 / 100	5 / 150
Type d'emballage	Carte informative quadrichromie	Carte informative quadrichromie	Carte informative quadrichromie
Disponibilité/information	–	–	–
Largeur de travail	32 cm	45 cm	34 cm
Recom. Longueur de manche	130 / 150 cm	130 / 150 cm	130 / 150 cm
Matériaux	Balai en plastique haute qualité, brosse souple en plastique	Balai en plastique haute qualité, brosse souple en polypropylène	Balai en plastique haute qualité, brosse souple haute qualité en polypropylène et crins
Domaine d'utilisation	Nettoyer les terrasses	Balayer les saletés de l'extérieur	Balayer les salissures à l'intérieur
Particularités	–	Avec grattoir pour éliminer sans peine la saleté ou les feuilles humides	Ménageant les meubles grâce aux bords arrondis



Description	Brosse de récurage combisystem	Raclette combisystem	Épuisette de bassin Vario 2 combisystem	Ramasse-fruits combisystem
Référence	3639-20	3642-20	3230-20	3108-20
Prix de vente conseillé	19.50	23.50	32.50	61.95
Code EAN				
Cond./Pcs par palette	5 / 150	5 / 260	5 / 170	1 / 24
Type d'emballage	Carte informative quadrichromie	Carte informative quadrichromie	Carte informative quadrichromie	Carte informative quadrichromie
Disponibilité/information	–	–	–	–
Largeur de travail	30 cm	43 cm	–	–
Recom. Longueur de manche	130 / 150 cm	130 / 150 cm	Recommandé pour manches combisystem télescopiques ou en aluminium	130 / 150 cm
Matériaux	Brosse en plastique haute qualité, poils en polypropylène très élastiques	Boîtier en plastique haute qualité, raclette en caoutchouc cellulaire résistant	Aluminium et plastique	Plastique de haute qualité
Domaine d'utilisation	Enlever les salissures à l'intérieur et à l'extérieur	Enlever l'eau sur les sols carrelés et autres surfaces lisses	Pour attraper et écumer le feuillage, les insectes, etc. de la surface du bassin	Le moyen le plus facile de ramasser des fruits tombés et autres objets de tailles diverses (env. 4-9 cm) en utilisant un seul outil
Particularités	Ménageant les meubles grâce aux bords arrondis	Double lèvre en caoutchouc	Filet à larges mailles pour écoper, filets à mailles fines pour écumer. Filets facilement interchangeables, lavables en machine. Pivote avec précision	Facile à vider (aucun autre accessoire n'est nécessaire, système breveté), la fonction pelle permet de cueillir les fruits individuellement dans les zones difficiles d'accès (par exemple : à côté d'arbres)





Description	Collecteur-baies combisystem	Présentoir 20 cueille-baies combisystem	Crochet à branches combisystem
Référence	17400-20	17400-30	17401-20
Prix de vente conseillé	22.95	74.95	11.95
Code EAN	 4 078500 066242	 4 078500 066136	 4 078500 066228
Cond./Pcs par palette	2 / 100	20 / 80	5 / 930
Type d'emballage	Boîtage informatif quadrichromie	Carte informative quadrichromie	Boîtage informatif quadrichromie
Disponibilité/information		Livré uniquement en présentoir de 20 pièces	
Manche recommandé	Manches télescopiques combisystem, pour travailler jusqu'à environ 5 m de haut	–	Manches télescopiques combisystem, pour travailler jusqu'à environ 5 m de haut
Matériau	Matière plastique durable (quantité de plastique recyclé : 90 % dont 85% de plastique recyclé post-consommation et 5% de plastique recyclé post-industriel)		Acier enduit de haute qualité, revêtement en duroplast
Domaine d'utilisation	Récolte pratique des baies et des fruits à noyau	–	Aide à la récolte des pommes et des poires
Particularités	L'accessoire rotatif permet de cueillir facilement un large éventail de baies et de fruits à noyau. Comprend une poignée pour que l'outil puisse également être utilisé sans manche combisystem	Contenu : 20 ensembles comportant 1 x 3721, 1 x 17400	Solution pour secouer les branches, afin que les fruits puissent tomber facilement. Dégager les branches de la neige, arracher les branches coupées et soutenir les arbres pleins





Description	Collecteur-fruits combisystem	Promo cueille-fruits combisystem	Tête de loup combisystem ¹	Nettoyeur de gouttière combisystem	Promo nettoyeur de gouttière combisystem
Référence	3115-20	3115-30	3634-20	3651-20	3651-30
Prix de vente conseillé	25.95	74.95	31.50	31.50	85.95
Code EAN					
Cond./Pcs par palette	5 / 100	20 / 80	5 / 90	5 / 120	12 / 48
Type d'emballage	Carte informative quadrichromie	Carte informative quadrichromie	Carte informative quadrichromie	Carte informative quadrichromie	Carte informative quadrichromie
Disponibilité/information	–	Livré uniquement dans présentoir à 20 pcs	–	–	Livré uniquement dans présentoir à 12 pcs
Manche recommandé	Manches télescopiques combisystem, pour travailler jusqu'à environ 5 m de haut	–	Manches télescopiques combisystem, pour travailler jusqu'à environ 5 m de haut	Manches télescopiques combisystem, pour travailler jusqu'à environ 5 m de haut	–
Matériaux	Plastique résistant	–	Boîtier en plastique de haute qualité. Poils de haute qualité	Corps et racloirs en plastique haute qualité. Brosse avec poils durs	–
Domaine d'utilisation	Pour cueillir sans effort pommes, poires, etc.	–	Enlever les toiles d'araignées, etc.	Dégager et nettoyer les gouttières	–
Particularités	Les dents entre les lames facilitent la collecte des fruits. Le bouton-pression permet d'ajuster facilement l'angle de l'outil. Poignée anti-dérapante intégrée pour une utilisation possible sans manche combisystem. Sac collecteur en matériau à mailles pour voir les fruits récoltés.	Dans le présentoir. Contenu : 20 ensembles comportant 1 x réf. 3721, 1 x réf. 3115	Le bouton-pression permet d'ajuster facilement l'angle de l'outil. Poignée anti-dérapante intégrée pour une utilisation possible sans manche combisystem.	Deux racloirs pour un nettoyage plus efficace. Connection à l'Original GARDENA System pour un nettoyage à l'eau. Brosse à poils durs. Le bouton-pression permet d'ajuster facilement l'angle de l'outil. Poignée anti-dérapante intégrée pour une utilisation possible sans manche combisystem.	Contenu : 12 ensembles comportant 1 x réf. 3721, 1 x réf. 3651



Echenilloirs combisystem



Description	Echenilloir à enclume combisystem	Echenilloir à lame franche combisystem	Promo avec système combiné de by-pass et échenilloir
Référence	297-20	298-20	298-30
Prix de vente conseillé	79.95	79.95	115.00
Code EAN			
Cond./Pcs par palette	4 / 96	4 / 96	12 / 48
Type d'emballage	Carte informative quadrichromie, avec protection des lames	Carte informative quadrichromie, avec protection des lames	Carte informative quadrichromie, avec protection des lames
Disponibilité/information	–	–	Vendu uniquement dans le présentoir de 12 pièces
Diamètre de coupe : max.	35 mm	35 mm	35 mm
Types de lames	Enclume	Lames franches	Lames franches
Longueur du cordon de traction	4,7 m	4,7 m	4,7 m
Manche recommandé	Manches télescopiques combisystem	Manches télescopiques combisystem	Avec système combiné à manche télescopique de 210 à 390 cm (Réf. 3721)
Matériaux	Lame en acier avec revêtement anti-adhérence		
Domaine d'utilisation	Elagage facile et confortable des branches sèches et cassantes situées en hauteur.	Elagage facile et confortable des branches de bois vert situées en hauteur.	Elagage facile et confortable des branches de bois vert situées en hauteur.
Particularités	Système de coupe par appui, géométrie de lame avec crochet, sécurité EasyClip, corde antidéchirure, mécanisme de maintien et coupe, poignée en D pour un travail efficace, poignée en D avec espace destockage pour la corde, fixation de la corde, utilisation possible sans manche		













Scies de jardin combisystem



Description	Scie horticole combisystem	Scie combisystem 300 PP	Promo scie combisystem 300 PP	Scie arquée combisystem 300 PP	Scie arquée combisystem 300 P
Référence	691-20	8737-20	8737-32	8738-20	8739-20
Prix de vente conseillé	45.50	38.95	81.95	43.95	51.95
Code EAN					
Cond./Pcs par palette	5 / 180	6 / 324	15 / 60	6 / 324	6 / 324
Type d'emballage	Manchon d'informations 4 couleurs	Carte informative quadrichromie	Carte informative quadrichromie	Carte informative quadrichromie	Carte informative quadrichromie
Disponibilité/information	–	–	Vendu uniquement dans le présentoir de 15 pièces	–	–
Longueur de lame	350 mm	325 mm	325 mm	315 mm	340 mm
Denture	Denture de précision	Denture croisée	Denture croisée	Denture croisée	Denture de précision, triple affûtage (traction)
Recom. Longueur de manche	Manche télescopique combisystem réf. 3721 ou 3720		15 sets complets 1 x 8737 et 1 x 3721	Manche télescopique combisystem réf. 3721 ou 3720	
Domaine d'utilisation	Utilisation à la main ou sur un manche combisystem				
Particularités	Lame orientable à 360° Bloque lame anti-torsion. Tension de la lame réglable	Scie à pousser et à tirer	Scie à pousser et à tirer	Scie à tirer	Denture de précision pour scier sans effort, Coupe tirante

Des informations plus détaillées sur les produits se trouvent aux pages 232 et 235.

Assortiment combisystem

 <p>FSC www.fsc.org FSC® C002094 The mark of responsible forestry</p>						
		Description	Assortiment râteau-pelle combisystem	Assortiment balai à feuilles XXL combisystem	Assortiment complète combisystem	Assortiment balais à gazon combisystem
Référence	3120-30	3107-30	3081-20	3022-20	3099-30	
Prix de vente conseillé	40.50	46.95	43.95	28.50	32.95	
Code EAN						
Cond./Pcs par palette	10 / 30	20 / 60	20 / 60	20 / 60	20 / 60	
Type d'emballage	En présentoir	En présentoir	En présentoir	En présentoir	En présentoir	
Disponibilité/information	Livré uniquement en présentoir de 10 pièces	Livré uniquement en présentoir de 20 pièces	Livré uniquement en présentoir de 20 pièces	Livré uniquement en présentoir de 20 pièces	Livré uniquement en présentoir de 20 pièces	
Information produit	voir réf. 3120-20 et 3723-20	voir réf. 3107-20 et 3723-20	voir réf. 3622-20, 3101-20 et 3723-20	voir réf. 3102-20 et 3723-20	voir réf. 3099 et 3723	
Contenu	10 outils avec 1 x réf. 3120, 1 poignée en bois de 130 cm FSC® 100 %	20 ensembles comportant 1 x réf. 3107, 1 x manche bois 130 cm FSC® 100 % chacun	20 ensembles comportant 1 x réf. 3621, 1 x 3101, 1 x manche bois 130 cm FSC® 100 % chacun	20 ensembles comportant 1 x réf. 3102, 1 x manche bois 130 cm FSC® 100 % chacun	20 ensembles comportant 1 x réf. 3099, 1 x manche bois 130 cm FSC® 100 % chacun	

Assortiment combisystem



 <p>FSC www.fsc.org FSC® C002094 The mark of responsible forestry</p>						
		Description	Gamme complète combisystem	Assortiment balai râteaux combisystem	Assortiment balai à gazon XXL combisystem	Assortiment râteaux de jardin emmanché combisystem
Référence	17353-20	3020-23	3015-20	3024-20	3004-20	
Prix de vente conseillé	59.95	24.95	28.95	27.95	41.95	
Code EAN						
Cond./Pcs par palette	20 / 40	20 / 60	20 / 40	20 / 60	20 / 60	
Type d'emballage	En présentoir	En présentoir	En présentoir	En présentoir	En présentoir	
Disponibilité/information	Livré uniquement en présentoir de 20 pièces	Livré uniquement en présentoir de 20 pièces	Livré uniquement en présentoir de 20 pièces	Livré uniquement en présentoir de 20 pièces	Livré uniquement en présentoir de 20 pièces	
Information produit	voir réf. 3101, 3106, 3723	voir réf. 3101-20 et 3723-20	voir réf. 3106-20 et 3723-20	voir réf. 3177-20 et 3723-20	voir réf. 3166-20, 3177-20 et 3723-20	
Contenu	20 ensembles comportant 1 x réf. 3101, 1 x 3166, 1 x manche bois 130 cm FSC® 100 % chacun, 1 x Support mural Flex, 3 x Porte-outils	20 ensembles comportant 1 x réf. 3101, 1 x manche bois 130 cm FSC® 100 % chacun	20 ensembles comportant 1 x réf. 3106, 1 x manche bois 130 cm FSC® 100 % chacun	20 ensembles comportant 1 x réf. 3177, 1 x manche bois 130 cm FSC® 100 % chacun	20 ensembles comportant 1 x réf. 3166, 1 x réf. 3177, 1 x manche bois 130 cm FSC® 100 % chacun	

Assortiment combisystem



The mark of responsible forestry





Description	Assortiment brosses à joint M combisystem	Assortiment balai de rue combisystem¹
Référence	3605-30	3622-30
Prix de vente conseillé	26.50	32.50
EAN Code	 4 078500 360593	 4 078500 017404
Cond./Pcs par palette	30 / 90	20 / 60
Type d'emballage	En présentoir	En présentoir
Disponibilité/information	Livré uniquement en présentoir de 30 pièces	Livré uniquement en présentoir de 20 pièces
Information produit	voir réf. 3605-20 et 3723-20	voir réf. 3622 et 3723
Contenu	30 ensembles comportant 1 x réf. 3605, 1 x manche bois 130 cm FSC® 100 % chacun	20 ensembles comportant 1 x réf. 3622, 1 x manche bois 130 cm FSC® 100 % chacun

Assortiment combisystem



The mark of responsible forestry



Description	Assortiment couteau-émoisseurs combisystem	Assortiment ramasse-fruits combisystem
Référence	3001-20	3108-30
Prix de vente conseillé	23.50	67.95
EAN Code	 4 078500 300100	 4 078500 017985
Cond./Pcs par palette	30 / 90	10 / 20
Type d'emballage	En présentoir	En présentoir
Disponibilité/information	Livré uniquement en présentoir de 30 pièces	Livré uniquement en présentoir de 10 pièces
Information produit	voir réf. 8927-20 et 3723-20	voir réf. 3108 et 3723-20
Contenu	30 ensembles avec 1 x réf. 8927 (sans poignée), 1 x manche bois 130 cm FSC® 100 % chacun	10 ensembles avec 1 x réf. 3108, 1 x manche bois 130 cm FSC® 100 % chacun



Description	Épandeur à main S	Promo épandeur à main S	Traineau à neige	Promo traîneaux à neige	Pelle à neige combisystem avec raclette en plastique 40 ¹	Pelle à neige combisystem avec raclette en plastique 50 ¹
Référence	3255-20	3255-30	3260-20	3260-30	3240-20	3241-20
Prix de vente conseillé	14.95	14.95	129.00	129.00	24.95	28.50
Code EAN						
Cond./Pcs par palette	15 / 180	30 / 120	1 / 6	14 / 14	4 / 48	4 / 48
Type d'emballage	Carte informative quadrichromie	Carte informative quadrichromie	Boîte informative quadrichromie	Carte informative quadrichromie	Carte informative quadrichromie	Carte informative quadrichromie
Disponibilité/information	Vendu en paquet complet	Livré uniquement en présentoir de 30 pièces	–	Livré uniquement en présentoir de 14 pièces	–	–
Largeur de travail	–	–	70 cm	70 cm	40 cm	50 cm
Longueur de manche recommandée	–	–	–	–	Manche alu gainé combisystem-ergoline 130 (Réf. 3734)	
Raclette	–	–	Raclette en acier galvanisée : résistante et robuste		Raclette silencieuse, très résistante aux frottements, préservant le sol. Idéale pour tous les sols et particulièrement les surfaces inégales telles que les sols en pierres, pavés ou carrelés	
Large bord assurant une grande stabilité	–	–	•	•	•	•
Rebords hauts empêchant la neige de déborder de la pelle	–	–	•	•	•	•
Larges rainures afin que la pelle glisse facilement dans la neige	–	–	•	•	•	•
Structure de surface extrêmement fine pour que la neige puisse mieux glisser	–	–	•	•	•	•
Matériaux	Plastique haute qualité		Plastique haute qualité, résistant au froid jusqu'à -40 °C et au sel d'épandage		Plastique haute qualité, résistant au froid jusqu'à -40 °C et au sel d'épandage	
Domaine d'utilisation	Pour épandre facilement du sel sur de petites surfaces		Pour déblayer la neige facilement sur grandes surfaces		Déblayer la neige. Particulièrement adapté pour les surfaces inégales telles que les sols en pierres, pavés ou carrelés	
Particularités	<p>Système unique de dosage</p> <p>Gros bouton de réglage, idéal pour épandre avec des gants</p> <p>Ouverture simple par verrouillage à baïonnette</p> <p>Sa forme ergonomique permet une excellente prise en main grâce à la moulure des 2 côtés</p> <p>Capacité : Sable : env. 1,7 kg Sel de déneigement : env. 1,4 kg Gravillon : env. 1,65 kg</p>		<p>Ajustement individuel à hauteur du corps grâce à la poignée télescopique : 3 crans de réglage possible (env. 30 cm)</p> <p>Gaine de poignée en plastique pour isoler du froid</p> <p>Basculement sans effort de la neige par des poignées supplémentaires</p> <p>Pénétration facile dans la neige grâce au cale-pieds bien défini</p> <p>Grande stabilité grâce à une barre de force intégrée au traîneau</p> <p>Rangement compact : démonter la poignée (sans outil) et la fixer sous la pelle</p>		<p>Angle optimal de la pelle assurant un dégagement parfait</p>	

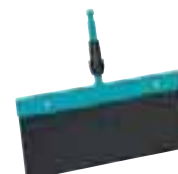

Description	Pelle à neige combisystem avec raclette en acier inoxydable ES 40	Pelle à neige combisystem avec raclette en acier inoxydable ES 50	Grattoir combisystem 15	Grattoir combisystem 30
Référence	3242-20	3243-20	3250-20	3251-20
Prix de vente conseillé	26.95	31.00	15.95	19.95
Code EAN				
Cond./Pcs par palette	4 / 12	4 / 48	5 / 500	5 / 255
Type d'emballage	Carte informative quadrichromie	Carte informative quadrichromie	Carte informative quadrichromie	Carte informative quadrichromie
Disponibilité/information	-	-	-	-
Largeur de travail	40 cm	50 cm	15 cm	30 cm
Longueur de manche recommandée	Manche alu gainé combisystem-ergoline 130 cm (Réf. 3734)			
Raclette	Bord particulièrement durable et résistant en acier inoxydable. Convient bien pour les surfaces lisses, p. ex. béton ou asphalte			-
Large bord assurant une grande stabilité		•		-
Rebords hauts empêchant la neige de déborder de la pelle		•		-
Larges rainures afin que la pelle glisse facilement dans la neige		•		-
Structure de surface extrêmement fine pour que la neige puisse mieux glisser		•		-
Matériaux	Plastique haute qualité, résistant au froid jusqu'à -40 °C et au sel d'épandage		Lame en acier trempé zingué, interchangeable	
Domaine d'utilisation	Déblayer la neige. Particulièrement adaptée pour les surfaces lisses telles que le béton et l'asphalte		Élimine aisément les plaques de glace et la neige tassée. Même tout au long de l'année pour enlever les salissures	
Particularités	Angle optimal de la pelle assurant un dégagement parfait		Grattoir interchangeable	



Traineau à neige

Pour déblayer la neige facilement sur grandes surfaces.

S'ajuste à hauteur du corps grâce à la poignée télescopique. Rangement peu encombrant.



Pelle à neige combisystem

Facilite le dégagement de la neige. Au choix avec raclette en plastique peu bruyante, idéale pour les surfaces inégales ou raclette en acier inox très résistante, idéale pour les surfaces lisses.



Épandeur à main

Épandage aisé du sel, sable et gravillons. Avec un système de dosage unique.

Épandeurs GARDENA

Innovants et pratiques pour obtenir une belle pelouse sans effort.

Un modèle adapté pour chaque surface de jardin et chaque application.

Contrôlez manuellement et tout en restant debout l'ouverture et la fermeture pour éviter les fuites accidentelles des produits à épandre.



Idéal pour semer et épandre. Utile tout au long de l'année y compris pour le sel de déneigement.



Épandeur à main S

Pour un épandage sur une zone spécifique.



Épandeur à main M

Idéal pour les petites et moyennes surface de pelouse et les jardins urbains. Facile et pratique grâce au mécanisme de manivelle.



Épandeur

Pour les moyennes surfaces de jardin. Stop-écoulement pour éviter les fuites grâce aux bandes de fermeture brevetées. Au niveau de la poignée, contrôle manuel de l'ouverture et de la fermeture et ajustement ergonomique du dosage. Plus besoin de se baisser !



Épandeur XL

Pour les grandes surfaces de jardin. Jusqu'à 6 m de largeur d'épandage pour appliquer les produits sur de larges zones. Un épandage précis et au plus proche des bordures grâce au déflecteur ajustable.

Epandeurs à main



Description	Epandeur à main S ²	Promo épandeur à main S ²	Epandeur à main M ¹	Promo épandeur à main M ¹
Référence	3255-20	3255-30	431-20	431-30
Prix de vente conseillé	14.95	14.95	28.50	28.50
Code EAN				
Cond./Pcs par palette	15 / 180	30 / 120	4 / 72	18 / 72
Type d'emballage	Carte informative quadrichromie	Carte informative quadrichromie	Manchon d'informations 4 couleurs	Manchon d'informations 4 couleurs
Disponibilité/information	Vendu en paquet complet	Livré uniquement en présentoir de 30 pièces	–	Vendu en paquet complet
Largeur d'épandage	–	–	0,5 m - 2 m / 1 m - 4 m (dépendant de la vitesse de rotation de la manivelle et du type de produit épandu)	
Capacité	–	–	1,8 l	
Surface de pelouse conseillée	–	–	100 m ²	
Épandage homogène grâce à	–	–	Fonctionnement fiable et sans blocage grâce à l'espace laissé autour du disque d'épandage	
Fonction d'ouverture / de fermeture	•	•	Bouton-pression au niveau du pouce	
Réglage du dosage	Gros bouton de réglage (idéal pour épandre avec des gants)	–	4 niveaux réglable sur la poignée	
Distribution d'engrais solides et de granulés	–	–	•	•
Distribution de semences de gazon et de sel de déneigement	•	•	•	•
Distribution de sulfates ferreux, sable et de produits d'épandage en poudre	•	•	–	–
Avec table de dosage	–	–	Recommandation de dosage selon la granulométrie	
Rangement pratique	Gain de place en rayon			
Nettoyage aisé	Rincer avec de l'eau			
Matériaux	Plastique haute qualité		En plastique de haute qualité, résistant à la corrosion et incassable	
Domaine d'utilisation	Pour épandre facilement du sel sur de petites surfaces		Épandage de semis, de chaux, de sel, de sable et de gravillons	
Particularités	<p>Système unique de dosage. Gros bouton de réglage, idéal pour épandre avec des gants. Ouverture simple par verrouillage à baïonnette Sa forme ergonomique permet une excellente prise en main grâce à la moulure des 2 côtés</p> <p>Capacité : Sable : env. 1,7 kg Sel de déneigement : env. 1,4 kg Gravillons : env. 1,65 kg Engrais : env. 1,3 kg</p>		<p>Poignée intégrée pour une prise en main stable. Utilisable de façon universelle toute l'année. Distribution simple et rapide de produits d'épandage.</p> <p>Capacité : Engrais : env. 1,65 kg Sel de déneigement : env. 2,0 kg Semences : env. 1,0 kg</p>	



Epandage facile de sel, sable et gravillons l'hiver. Avec un système de dosage unique.

Poignée ergonomique et centre de gravité optimal. Epandage facile et rapide grâce au mécanisme de manivelle.

Épandeurs



Description	Épandeur combisystem ²	Épandeur L ¹	Promo Épandeur L ¹	Épandeur XL ¹
Référence	420-20	432-20	432-30	436-20
Prix de vente conseillé	51.95	54.95	54.95	119.00
Code EAN				
Cond./Pcs par palette	2 / 34	1 / 24	8 / 16	1 / 8
Type d'emballage	Carte informative quadrichromie	Boîte informative quadrichromie	Boîte informative quadrichromie	Boîte informative quadrichromie
Disponibilité/information	–	–	–	–
Largeur d'épandage	40 cm	45 cm	45 cm	1,5 - max. 6 m (dépendant de la vitesse de marche et du type de produit épandu)
Capacité	3 l	12,5 l	12,5 l	18 l
Surface de pelouse conseillée	100 m ²	400 m ²	400 m ²	800 m ²
Épandage homogène grâce à	Rail-racloir intégré	Cylindre d'épandage bi-matière flexible	Cylindre d'épandage bi-matière flexible	Fonctionnement fiable, sans blocage grâce à l'espace laissé autour du disque d'épandage
Fonction on/off	–	Tirer la poignée pour épandre, relâcher pour stopper l'écoulement		
Réglage du dosage	–	En position debout directement sur la poignée		
Distribution d'engrais solides et de granulés	•	•	•	•
Distribution de semences de gazon et de sel de déneigement	–	•	•	•
Distribution de sulfates ferreux, sable et de produits d'épandage en poudre	–	•	•	–
Réglage du dosage	–	Multi-niveau sur le manche		
Roues profilées	–	•	•	•
Avec table de dosag	•	Disponible	Disponible	Recommandation de dosage selon la granulométrie
Deux roues motrices	•	•	•	•
Roulement à billes	–	•	•	–
Tube aluminium en forme de U	–	•	•	•
Longueur de manche recommandée	130 cm / 150 cm	–	–	–
Rangement pratique	•	• (debout ou suspendu)		
Nettoyage aisé	À l'eau			
Matériaux	Plastique haute qualité, protection anti-corrosion et incassable	Plastique haute qualité, protection anti-corrosion et incassable. Tube robuste en aluminium, câble en acier inoxydable		
Domaine d'utilisation	Pour épandre de l'engrais	Utilisable de façon universelle toute l'année. Pour l'épandage d'engrais, semences, chaux, sel de déneigement et sable		Utilisable tout au long de l'année. Pour l'épandage d'engrais, semences et de sel de déneigement
Particularités	Compatible avec tous les manches combisystem	Bandes de fermeture en composants doux pour stopper l'écoulement et éviter toute fuite. Couvercle de protection du cylindre repositionnable pour faciliter le remplissage et le nettoyage de l'épandeur. Cylindre d'épandage très flexible		Déflecteur ajustable pour épandre avec précision, au plus près des bordures de pelouse et pour plus de propreté à l'utilisation. Grande largeur d'épandage.



Stop-écoulement pour éviter les fuites de produits grâce aux bandes de fermeture brevetées en pastique souple



Un épandage précis et efficace grâce au déflecteur ajustable

Pulvérisateurs GARDENA



* Après enregistrement sur gardena.com/registration dans les 3 mois suivant l'achat. Conditions de garantie sur gardena.com/warranty

Pour l'entretien consciencieux des plantes dans la maison et le jardin

Les jardiniers passionnés trouveront toujours le modèle adapté à leurs besoins au sein de la nouvelle gamme de pulvérisateurs GARDENA. Nos modèles sont adaptés aussi bien aux actifs phytosanitaires qu'aux recettes maison pour protéger les plantes tout en douceur.



Pour toutes les saisons

Pulvérisateurs polyvalents pour le jardin et la maison



450 ml



Semis



0,75 l /
1,0 l



Intérieur



1,25 l



Balcon/jardinage urbain



5 l



Extérieur



5 l



Extérieur Plus & sur batterie



12 l



Extérieur XL

De nouvelles idées pour plus d'applications et une utilisation simplifiée :



Cultivez vos plantes

L'outil parfait dès le départ.



Filtre inclus

Idéal pour le remplissage de recettes-maisons.



Sur batterie

Batterie Li-Ion puissante - pression créée automatiquement sans interventions manuelles.

Pulvérisateurs à pipette et à gâchette



Description	Pulvérisateur à pipette 0,45L	Pulvérisateur à gâchette 0,75L	Présentoir de 45 pulvérisateurs à gâchette 0,75L	Pulvérisateur à gâchette 1L	Pulvérisateur sur batterie à gâchette EasyPump 1L
Référence	11102-20	11110-20	11110-30	11112-20	11114-20
Prix de vente conseillé	9.95	11.95	11.50	14.50	26.95
Code EAN					
Cond./Pcs par palette	12 / 216	6 / 180	45 / 180	6 / 156	4 / 156
Type d'emballage	Disque informatif quadrichromie	Disque informatif quadrichromie	Disque informatif quadrichromie	Disque informatif quadrichromie	Carte informative quadrichromie
Contenance	0,45 l	0,75 l		1 l	1 l
Buse 100% laiton	–	•		–	•
Fonction 360°	•	•		–	•
Buse réglable en continu	–	•		–	•
Remplissage et vidage faciles	–	•		Seconde ouverture avec bouchon doseur	
Filtre intégré	•	•		–	•
Indicateur de niveau	Translucide				
Domaine d'utilisation	Semis	Intérieur		Intérieur	
Type de batterie	–	–		–	2 piles AA (non comprises)
Autonomie	–	–		–	Jet de brouillard 4,5 h max. Jet pulvérisé 4 h max.
Particularités	Buse de douche supplémentaire incluse avec solution de stockage, idéale pour les semis, pour un arrosage doux et délicat	–		Seconde ouverture pour mélanger, remplir et vider facilement	Pratique, fonctionnement à piles, sans pompage manuel nécessaire



Mélange, remplissage et vidage faciles

Seconde ouverture avec bouchon doseur.



Fonctionne dans toutes les positions

Fonction 360°.



Indicateur de niveau

Translucide.

Pulvérisateurs à pression



Description	Pulvérisateur à pression préalable 1,25L	Promo pulvérisateur à pression préalable 1.25L	Pulvérisateur à pression préalable 5L	Promo pulvérisateur à pression préalable 5L
Référence	11120-20	11120-30	11130-20	11130-30
Prix de vente conseillé	31.50	31.50	39.50	39.50
Code EAN				
Cond./Pcs par palette	4 / 96	24 / 96	8 / 40	16 / 40
Type d'emballage	Disque informatif quadrichromie	Disque informatif quadrichromie	Étiquette quadrichromie sous film rétractable	
Disponibilité/information	–	Livré uniquement en présentoir de 24 pièces	–	Livré uniquement en présentoir de 16 pièces
Contenance	1,25 l		5 l	
Fonction 360°	•		–	
Remplissage/vidage faciles	Seconde ouverture avec bouchon doseur		Grande ouverture en forme de cône (120 mm)	
Pression de fonctionnement max.	3 bar		3 bar	
Buse réglable en continu	•		•	
Soupape de sécurité	•		•	
Poignée ergonomique	• (incl. butée-ammortisseur)		•	
Indicateur de niveau	•		•	
Longueur de tuyau	–		150 cm	
Filtre intégré	• (dans le tube d'aspiration)		• (dans le tube en aluminium)	
Filtre adapté aux recettes-maisons	–		• Inclus	–
Gâchette marche/arrêt avec blocage en position marche	–		•	
Bretelle de portage	–		•	
Température de fonctionnement admissible max.	40 °C		40 °C	
Matériau buse	Buse en laiton		Plastique haute qualité avec plaque en laiton	
Support de lance	–		•	
Domaine d'utilisation	Balcon / jardinage urbain		Soins, protection et fertilisation des plantes	
Particularités	Buse orientable à 90° pour atteindre l'extrémité des feuilles et repose-doigts intégré pour une ouverture facile		Cale-pieds avec protection de la buse	

De nouvelles idées pour plus d'applications et une utilisation simplifiée :



Remplissage facile

Grande ouverture principale.



Cale-pieds intégré

Pour un pompage facile et une protection renforcée de la buse.

Pulvérisateurs à pression



Description	Promo pulvérisateur 5L + pulvérisateur à gâchette 0.75L	Pulvérisateur à pression préalable Plus 5L	Pulvérisateur à pression sur batterie EasyPump 5L	Pulvérisateur à dos 12L	Pulvérisateur à dos 12L Plus
Référence	11134-30	11138-20	11136-20	11140-20	11142-20
Prix de vente conseillé	52.95	69.95	105.00	115.00	169.00
Code EAN					
Cond./Pcs par palette	12 / 30	3 / 18	3 / 12	1 / 16	1 / 16
Type d'emballage	Étiquette quadrichromie sous film rétractable	Boîtage quadrichromie	Boîtage quadrichromie	Boîtage quadrichromie	Boîtage quadrichromie
Autonomie	–	–	Jet de brouillard 2 h max. Jet pulvérisé 1 h max.	–	–
Type de batterie	–	–	Li-Ion	–	–
Puissance de la batterie	–	–	4,2 V max-integrated / 2,0 Ah	–	–
Contenance	5 l + 0,75 l	5 l	5 l	12 l	12 l
Remplissage et vidage faciles	Grande ouverture en forme de cône (120 mm)	Seconde ouverture avec bouchon doseur		Grande ouverture	Grande ouverture
Pression de fonctionnement max.	3 bar	3 bar	3 bar	–	–
Buse réglable en continu	•	•	•	•	•
Buse orientable	–	•	•	–	–
Soupape de sécurité	•	•	•	–	–
Poignée ergonomique	•	•	•	•	•
Longueur de tuyau	150 cm	150 cm	150 cm	125 cm	125 cm
Filtre intégré	• (dans le tube en aluminium)	• (dans le tube en aluminium)	• (dans le tube en aluminium)	• (dans le tube en aluminium)	• (dans le tube en aluminium)
Filtre adapté aux recettes-maisons	–	• Inclus	• Inclus	• Inclus	• Inclus
Verrouillage marche/arrêt	•	•	•	–	–
Bretelle de portage	•	• (avec renfort)	• (avec renfort)	• (peut se porter des 2 côtés)	• (peut se porter des 2 côtés)
Seconde poignée	–	• (inclus dans l'enroulement du tuyau)	• (inclus dans l'enroulement du tuyau)	–	–
Température de fonctionnement admissible max.	40° C	40° C	40° C	35° C	35° C
Matériau buse	Plastique haute qualité avec plaque en laiton	Buse en laiton	Buse en laiton	Buse en laiton	Buse en laiton
Lance télescopique	–	•	•	•	•
Indicateur de niveau	•	•	•	•	•
Support de lance	•	•	•	•	•
Manomètre de pression inclus	–	–	–	–	–
Utilisations	Soins, protection et fertilisation des plantes	Soins, protection et fertilisation des plantes	Soins, protection et fertilisation des plantes	Soins, protection et fertilisation des plantes	Soins, protection et fertilisation des plantes
Particularités	Inclus cale-pieds avec protection de la buse	Seconde ouverture pour mélanger, remplir et vider facilement. Inclus cale-pieds avec protection de la buse	Seconde ouverture pour mélanger, remplir et vider facilement. Inclus cale-pieds avec protection de la buse	Pour gauchers et droitiers	Pour gauchers et droitiers
Inclus	–	–	Câble USB (batterie inclus dans le produit)	–	–

Pulvérisateurs à gâchette et à pression préalable : Accessoires



Description	Cache de désherbage	Tube prolongateur	Tube prolongateur télescopique	Filtre
Référence	11150-20	11152-20	11154-20	11156-20
Prix de vente conseillé	22.50	13.50	38.95	5.95
Code EAN				
Cond./Pcs par palette	4 / 192	4 / 2000	4 / 1360	8 / 3072
Type d'emballage	En vrac/autocollant	Carte informative quadrichromie	Blister informatif quadrichromie	Carte informative quadrichromie
Longueur	–	50 cm	60 - 100 cm	
Compatible avec	Réf. 11130, 11134, 11136, 11138	Réf. 11130, 11134, 11136, 11138, 822, 823, 824, 828, 867, 869	Réf. 11130, 11134, 11136, 11138, 822, 823, 824, 828, 867, 869	Réf. 11120, 11130, 11134, 11136, 11138, 822, 823, 824, 828, 867, 869
Particularités	Empêche la brume de s'échapper	–	–	Compatible avec les recettes-maisons liquides



Gants de jardin GARDENA

Le bon gant pour chaque application

Un assortiment complet répondant à tous les travaux dans le jardin.

- Certifié OEKO-TEX® 100
- Matériaux de haute qualité et robustes pour une protection idéale
- Design moderne et attractif
- Confort optimal et coupe parfaite
- Smart touch



Gants de jardin petits travaux

Pour les travaux et l'entretien délicats comme le rempotage, repiquage, la plantation et le ratissage.



Gants de jardin plantation

Pour les travaux du jardin et du sol nécessitant une bonne prise en main et une protection contre l'humidité comme la plantation, le désherbage et le ratissage.



Gants de jardin gros travaux

Pour tous les travaux nécessitant l'utilisation d'outils manuels et motorisés (haches, coupe-branches ...).



Gants de jardin arbustes et épineux

Pour le travail d'arbustes et buissons épineux.



Gants pour rosiers

Pour le travail des rosiers et arbustes épineux.



* Après enregistrement sur gardena.com/registration dans les 3 mois suivant l'achat. Conditions de garantie sur gardena.com/warranty
 ** la première brosse de nettoyage GARDENA a été produite en 1968

Gants



CE



CE



CE



CE



CE

Description	Gants de jardin petits travaux	Gants de jardin plantation	Gants de jardin gros travaux	Gants de jardin arbustes & épineux	Gants de jardin rosiers
Référence Taille 7/S	11500-20	11510-20			
Code EAN					
Référence Taille 8/M	11501-20	11511-20	11520-20	11530-20	11540-20
Code EAN					
Référence Taille 9/L	11502-20	11512-20	11521-20	11531-20	11541-20
Code EAN					
Référence Taille 10/XL		11513-20	11522-20		
Code EAN					
Prix de vente conseillé	9.95	11.50	28.95	32.95	39.95
Cond./Pcs par palette	6 paires / 1152	6 paires / 1440	6 paires / 576	6 paires / 576	6 paires / 576
Type d'emballage	Carte informative quadrichromie	Carte informative quadrichromie	Carte informative quadrichromie	Carte informative quadrichromie	Carte informative quadrichromie
Matériaux	65 % polyester, 15 % nylon, 12 % coton, 6 % polyuréthane, 2 % élasthanne	55 % nitrile, 42 % polyester, 3 % élasthanne	44 % polyester, 32 % nylon, 12 % caoutchouc, 6 % polyuréthane, 4 % coton, 2 % élasthanne	40 % polyester, 35 % nylon, 18 % polyuréthane, 5 % coton, 2 % élasthanne	38 % polyester, 32 % nylon, 16 % polyuréthane, 8 % aramide, 4 % coton, 2 % élasthanne
Respirant	•	•	•	•	•
Revêtement à adhérence parfaite	•	•	•	•	•
Smart touch	•	•	•	•	•
Résistant à l'eau	–	• (paume)	–	–	–
Coussins sur la paume	–	–	•	–	–
Longues manches	–	–	–	•	•
OEKO-TEX® 100 certifié	•	•	•	•	•
Manchette longue	–	–	•	–	•
Domaine d'utilisation	Pour tous les travaux de jardinage et d'entretien requérant de la dextérité. Par exemple rempoter, repiquer, planter. Avec grip sur la surface intérieure pour une bonne prise de main	Pour tous les travaux de jardinage et d'entretien des plantes et du sol, qui nécessitent une bonne prise en main et une protection contre l'humidité. Par exemple planter, désherber, ratisser	Pour tous les travaux avec outils de jardin mécaniques et motorisés. Par exemple: haches, taille-haies et coupe-branches. Tissu spécial au niveau du pouce pour absorber la sueur	Pour l'entretien des rosiers et autres arbustes épineux. Combinaison spéciale de microfibres pour une protection optimale contre les épines	Pour l'entretien des rosiers et arbustes épineux
Particularités	Matériau flexible au niveau du poignet et au dos et absorption supplémentaire de la sueur	Paume résistante à l'eau grâce au nitrile	Matériau flexible au niveau du poignet et au dos et absorption supplémentaire de la sueur. Renfort entre le pouce et l'index	Renfort entre le pouce et l'index	Résistance à la perforation au niveau de la paume et des doigts grâce aux fibres aramides



Outils de collecte GARDENA

Quand le ramassage des déchets devient facile !



Les outils de collecte GARDENA facilitent le ramassage à l'intérieur et à l'extérieur de la maison. Ils permettent une collecte confortable et un transport facile des déchets sans se pencher afin de ménager le dos.

- Des outils adaptés à toutes les tâches de ramassage
- Un confort d'utilisation optimal : pince à déchets avec poignée ergonomique et pivotante pour ménager le dos
- Une collecte efficace des déchets verts : sac de ramassage rectangulaire et pliable



Ramasse-feuilles

Le ramassage des feuilles, de l'herbe coupée ou des résidus de scarification devient un jeu d'enfant.

*La première brosse de nettoyage GARDENA a été produite en 1968.



Pince à déchets 4-en-1

Utilisation polyvalente grâce à la fonction 4-en-1 : Piquez, saisissez, grattez et balayez avec des brosses de balayage additionnelles qui rendent le ramassage des ordures et des déchets de jardin facile et ergonomique.



Sac à déchets de jardin Pop Up rectangulaire

Forme rectangulaire pour une collecte ergonomique et facile à transporter grâce à son fond renforcé.

1  2 **MADE IN EUROPE**

3  



NOUVEAU

Pince à déchets 4-en-1 ^{1,2}



NOUVEAU

Présentoir de 25 pinces à déchets 4-en-1 ^{1,2}



NOUVEAU

Sac à déchets verts Pop'Up 127 L ³



NOUVEAU

Sac à déchets verts Pop'Up 220 L ³

Description	Pince à déchets 4-en-1 ^{1,2}	Présentoir de 25 pinces à déchets 4-en-1 ^{1,2}	Sac à déchets verts Pop'Up 127 L ³	Sac à déchets verts Pop'Up 220 L ³
Référence	11700-20	11700-30	11715-20	11716-20
Prix de vente conseillé	36.95	36.95	34.95	44.95
Code EAN	 4 066407 004993	 4 066407 005013	 4 066407 005037	 4 066407 502550
Cond. / Unités par palette	6 / 150	25 / 200	8 / -	8 / -
Type d'emballage	Carte informative quadrichromie	Présentoir 25 pièces ref 11700-20	Boîtage informatif quadrichromie	Boîtage informatif quadrichromie
Charge	-	-	127 l	220 l
% de plastique recyclé	Éléments plastiques conçus à >70% de plastique recyclé post-consommation			

MADE IN EUROPE



Description	Ramasse-feuilles
Référence	3565-20
Prix de vente conseillé	169.00
Code EAN	 4 078500 048675
Cond. / Unités par palette	1 / 6
Type d'emballage	Boîtage informatif quadrichromie
Domaine d'utilisation	Pour ramasser et collecter les feuilles, l'herbe coupée ou les résidus de scarifications dans les grands espaces très rapidement et sans effort. Le dos est préservé et les mains restent propres
Matériau	Fabriqués à partir de plastique et d'aluminium de haute qualité
Largeur de travail	49 cm
Particularités	Fonctionne sans moteur, respecte l'environnement. Réglage facile de la hauteur pour un meilleur ajustement au sol. Retrait facile du sac de ramassage. Poignée de forme ergonomique. Rangement compact









¹ **MADE IN GERMANY**



Description	Désherbeur pour gazon	Présentoir de 16 désherbeurs pour gazon	Chariot de jardin ¹
Référence	3518-20	3518-30	232-20
Prix de vente conseillé	47.95	47.95	99.95
Code EAN			
Cond. / Unités par palette	4 / 36	16 / 32	1 / 23
Type d'emballage	Carte informative quadrichromie	Carte informative quadrichromie	Boîtier informatif quadrichromie
Domaine d'utilisation	Pour éliminer aisément et efficacement les mauvaises herbes (surtout les pissenlits) en posture droite		Ramasser l'herbe et les branches coupées, les mauvaises herbes, les feuilles mortes ou les ordures
Matériau	Fabriqué à partir de plastique de haute qualité, d'acier enduit et d'un revêtement en duroplaste		
Charge	-		jusqu'à 70 kg
Particularités	<p>2 lames spéciales (brevetées) assurent un arrachage des mauvaises herbes et une pénétration dans le sol sans effort. Les poignées de forme spéciale soutiennent la transmission de la puissance rotative. La fonction d'éjection intégrée vous permettent d'enlever facilement les mauvaises herbes déterrées sans vous salir les mains. Le cale-pieds aide à pénétrer le sol</p> <p>Enfoncer – tourner à 180° vers la droite – extraire – terminé.</p> <p>Les mauvaises herbes accrochées s'éliminent facilement sans se salir les mains.</p>		<p>Possibilité d'accrocher 2 sacs l'un à côté de l'autre, possibilité de ranger 2 manches combisystem et 2 petits outils</p>





Description	Bordure pour parterres	Bordure pour parterres	Bordure pour parterres	Bordures de pelouse	Bordures de pelouse	Bordures de pelouse
Référence	530-20	532-20	534-20	536-20	538-20	540-20
Prix de vente conseillé	14.95	24.95	31.50	14.95	24.95	31.50
Code EAN	 4 078500 053006	 4 078500 053204	 4 078500 053402	 4 078500 053600	 4 078500 053808	 4 078500 054003
Cond./Pcs par palette	6 / 192	6 / 144	6 / 96	6 / 192	6 / 144	6 / 96
Type d'emballage	Manchon informatif quadrichromie					
Disponibilité/information	—	—	—	—	—	—
Longueur	9 m	9 m	9 m	9 m	9 m	9 m
Hauteur	9 cm	15 cm	20 cm	9 cm	15 cm	20 cm
Domaine d'utilisation	Empêche la propagation des racines & la prolifération					
Matériau	Plastique haute qualité					
Epaisseur de matériel	1 mm	1 mm	1 mm	1 mm	1 mm	1 mm



ClickUp!

Plantez le décor en toute saison

GARDENA étend sa gamme de décoration ClickUp! pour embellir votre jardin en toute saison.

Le nouveau support pour balcon ClickUp! vous permet désormais d'utiliser le système de décoration GARDENA sur votre balcon ! Notre célèbre connecteur en un clic fonctionne avec le support pour balcon aussi rapidement et facilement qu'avec le manche ClickUp!. Il permet de combiner design et fonctionnalité sur un balcon ou dans un jardin.

Pour un jardin qui vous offre...
...des papillons
...des fleurs dans le ciel
...une lueur chaude
...un léger battement d'ailes



* Après enregistrement sur gardena.com/registration dans les 3 mois suivant l'achat. Conditions de garantie sur gardena.com/warranty.

Facile à changer en un clic !



Description	ClickUp! Manche FSC100% ¹	ClickUp! Support pour balcon ²	ClickUp! Pot de fleurs	ClickUp! Pluviomètre
Référence	11300-20	11410-20	11320-20	11340-20
Prix de vente conseillé	19.95	25.95	19.95	19.95
Code EAN				
Cond./Pcs par palette	5 / 140	3 / 864	4 / 48	4 / 192
Type d'emballage	Disque informatif quadrichromie	Boîtage informatif quadrichromie	Boîtage informatif quadrichromie	Boîtage informatif quadrichromie
Matériau	Manche en bois de mélèze durable certifié FSC® 100% avec un pied stable en acier inoxydable	Matière plastique de haute qualité, résistante au gel et aux UV	Fabriqué à partir de PMMA de haute qualité et résistant au gel (verre acrylique)	Matériau PMMA (verre acrylique) transparent, résistant au gel et lavable au lave-vaisselle
Dimensions	Ø 3,2 cm, hauteur : 117 cm	Largeur : 8,6 cm, profondeur : 3,2 cm, hauteur : 16 cm	Ø 25 cm, hauteur : 15 cm	Ø 8 cm, hauteur : 28,9 cm
Système de connexion	Manche ClickUp! avec sa connexion en 1 clic de GARDENA, rapide, facile et sûre	Support pour balcon ClickUp! avec sa connexion en 1 clic de GARDENA, rapide, facile et sûre	Manche ClickUp! avec sa connexion en 1 clic de GARDENA	
Application	Fixation au sol	Fixation pour balcon	Plantation	Mesures
Usage	Base stable pour le système ClickUp!	Fixation pour balcon pour le système ClickUp!	Apporte de la hauteur à vos plantes	Outil utile pour surveiller les précipitations
Domaine d'utilisation	Peut être utilisé avec tous les objets décoratifs ClickUp! Il permet de changer la décoration de votre jardin selon votre humeur ou la saison	Peut être utilisé avec tous les objets décoratifs ClickUp! Il permet de changer la décoration de votre jardin selon votre humeur ou la saison	Pot de fleurs idéal pour les plantes de taille moyenne et les fleurs. S'utilise avec le manche ClickUp! (non inclus)	Mesure les précipitations en 24 h, à utiliser avec ClickUp! Poignée (non incluse)
Particularités	Fixation au sol stable	Support pour balcon pour garde-corps de 1 à 6 cm d'épaisseur et jusqu'à 5 cm de diamètre, utilisation horizontale uniquement	Drainage de l'eau avec bord d'égouttage sur la poignée pour éviter les fuites	Échelle claire et lisible de 0 à 100 l/m ² , Mise au rebut du collecteur simple: Débranchez-le et jetez l'eau



Connexion en 1 clic

Avec le système innovant ClickUp! de GARDENA, les éléments peuvent être remplacés très facilement. Le mécanisme pratique en 1 clic vous permet de fixer vos éléments décoratifs de manière simple, rapide et sûre. La connexion en 1 clic fonctionne sur le support pour balcon aussi rapidement et facilement que sur le manche ClickUp!.

ClickUp! Décorez votre jardin en toute saison



reddot winner 2021



Description	ClickUp! Torche	Promo ClickUp! Torche ¹	ClickUp! Hôtel à insectes
Référence	11360-20	11360-30	11370-20
Prix de vente conseillé	51.95	62.95	54.95
Code EAN			
Cond./Pcs par palette	4 / 108	10 / 30	4 / 72
Type d'emballage	Boîtage informatif quadrichromie	Boîtage informatif quadrichromie Poignée avec support produit en 4 couleurs	Boîtage informatif quadrichromie
Matériau	Acier inoxydable de haute qualité	Acier inoxydable de haute qualité	Bois durable FSC® 100%, encadrement laqué pour une utilisation tout au long de l'année
Dimensions	Ø 10 cm, hauteur : 36,3 cm	Ø 10 cm, hauteur : 36,3 cm	Profondeur : 11 cm, largeur : 14,9 cm, hauteur : 36,8 cm
Système de connexion	Manche ClickUp! avec sa connexion en 1 clic de GARDENA		
Application	Éclairage	Éclairage	Protection des insectes
Usage	Pour une ambiance chaleureuse dans votre jardin		Offre un habitat sain pour les insectes dans votre jardin
Domaine d'utilisation	L'éclairage dans votre jardin, à utiliser avec de l'huile pour lampe (non inclus)		À utiliser avec le manche ClickUp! (non inclus)
Particularités	Éclairage minimum de 6h grâce au réservoir de 300 ml d'huile pour lampe, protection contre le vent et la pluie grâce à sa tôle métallique, dispositif anti-fuites, inclus un éteignoir pour éteindre la flamme en toute sécurité, certifié selon la norme EN 14059:2002		Des pièces différentes pour plusieurs insectes : 2 x pièces pour les abeilles sauvages, 1 x pièce pour les papillons, 1 x pièce pour les coccinelles, développées selon les avis d'experts
Inclus	-	10 x ClickUp! Manches FSC100% 10 x ClickUp! TorchFireplace	-



1



reddot winner 2021



Description	Promo ClickUp! Hôtel à insectes ¹	ClickUp! Mangeoire à oiseaux	Promo ClickUp! Mangeoire à oiseaux ¹
Référence	11370-30	11380-20	11380-30
Prix de vente conseillé	64.95	51.95	62.95
Code EAN			
Cond./Pcs par palette	10 / 30	3 / 69	10 / 30
Type d'emballage	Boîtier informatif quadrichromie Poignée avec support produit en 4 couleurs	Boîtier informatif quadrichromie	Boîtier quadrichromie, Manche avec un disque informatif quadrichromie
Matériau	Bois durable FSC® 100%, encadrement laqué pour une utilisation tout au long de l'année	Très transparent, résistant au gel et lavable au lave-vaisselle PMMA (verre acrylique)	Très transparent, résistant au gel et lavable au lave-vaisselle PMMA (verre acrylique)
Dimensions	Profondeur : 11 cm, largeur : 14,9 cm, hauteur : 36,8 cm	Ø 15,2 cm, hauteur : 35 cm	Ø 15,2 cm, hauteur : 35 cm
Système de connexion	Manche ClickUp! avec sa connexion en 1 clic de GARDENA		
Application	Protection des insectes	Alimentation des oiseaux	Alimentation des oiseaux
Usage	Offre un habitat sain pour les insectes dans votre jardin	Un petit restaurant pour les oiseaux de votre jardin	Un petit restaurant pour les oiseaux de votre jardin
Domaine d'utilisation	Offrez un habitat sain aux insectes de votre jardin	Mangeoir pour oiseaux domestiques - se place dans le jardin et stocke la nourriture pour oiseaux	Mangeoir pour oiseaux domestiques - se place dans le jardin et stocke la nourriture pour oiseaux
Particularités	Des pièces différentes pour plusieurs insectes : 2 x pièces pour les abeilles sauvages, 1 x pièce pour les papillons, 1 x pièce pour les coccinelles, développées selon les avis d'experts	Distributeur de nourriture pratique et adapté à la nourriture habituelle des oiseaux (ex : graines de tournesol)	Distributeur de nourriture pratique et adapté à la nourriture habituelle des oiseaux (ex : graines de tournesol)
Inclus	x10 ClickUp! Manches FSC100% x10 ClickUp! Hôtel à insectes	-	x10 ClickUp! Manches FSC100% x10 ClickUp! Mangeoires à oiseaux



ClickUp! Plantez le décor en toute saison

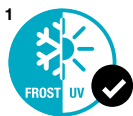

* Après enregistrement sur gardena.com/registration dans les 3 mois suivant l'achat. Conditions de garantie sur gardena.com/warranty.



* Après enregistrement sur gardena.com/registration dans les 3 mois suivant l'achat. Batteries exclues. Conditions de garantie sur gardena.com/warranty.



Description	ClickUp! Bain pour oiseaux ^{1,2}	ClickUp! Lanterne ²	ClickUp! Lampe solaire ³
Référence	11420-20	11430-20	11440-20
Prix de vente conseillé	19.95	41.95	66.95
Code EAN			
Cond./Pcs par palette	3 / 72	4 / 72	3 / 90
Type d'emballage	Boîtage informatif quadrichromie	Boîtage informatif quadrichromie	Boîtage informatif quadrichromie
Matériau	Matière plastique antigel de haute qualité	Partie supérieure en verre, partie inférieure en métal	HDPE
Dimensions	Ø 26 cm, hauteur : 9,1 cm	Ø 15,4 cm, hauteur : 19,7 cm	Ø 11 cm, hauteur : 30,7 cm
Système de connexion	Manche ClickUp! ou support pour balcon ClickUp! avec sa connexion en 1 clic de GARDENA		
Application	Bain pour oiseaux	Éclairage	
Usage	Petit point d'eau pour oiseaux	Un peu de lumière dans l'obscurité, une ambiance chaleureuse dans votre jardin ou sur votre balcon	La lumière quand vous en avez besoin
Domaine d'utilisation	Bain à oiseaux pour petits oiseaux domestiques - à placer dans le jardin ou sur le balcon	Éclairage dans votre jardin ou sur votre balcon, à utiliser avec des bougies ou des bougies chauffe-plat (non incluses)	Stockage de l'énergie solaire - s'allume automatiquement dans l'obscurité (durée d'éclairage environ 6 h)
Particularités	-	Convient aux bougies d'une hauteur maximale de 8 cm ou aux bougies chauffe-plat. Table intérieure réglable en hauteur pour s'adapter à hauteur de la bougie	En cas de besoin : Batterie Ni-mH rechargeable facilement échangeable (disponible dans le commerce Ni-mH AA2500 mAh 1.2V) . Partie supérieure avec compartiment batterie et module solaire facilement amovible



Jardin urbain GARDENA

Le jardinage est partout, y compris au coeur des villes.

La tendance actuelle pousse de plus en plus de personnes à vivre en zone urbaine et ceux-ci refusent de vivre sans leur propre oasis de verdure. De plus, il est tout à fait possible de vivre en centre-ville et de posséder son propre espace vert, car de nombreuses plantes fleurissent sur les balcons, les terrasses et les toits d'immeuble.

Le concept de jardin urbain GARDENA vous permet de laisser libre court à votre passion pour les jardins, peu importe la taille de votre espace de verdure. Vous recherchez un espace vert en ville ? Ne cherchez plus ! Le concept de jardin urbain GARDENA rend la ville plus verte, plus colorée et plus saine !

Des coins de verdure partout, jusque dans les petits espaces



Terrasses /toits-terrasses (20-50 m²)

- Taille moyenne 20-30 m²
- Beaucoup de plantes en pots et jardinières
- Stockage extrêmement limité
- Alimentation en eau généralement disponible
- Espaces privés



Balcons (5-30 m²)

- Un espace extrêmement limité
- Exclusivement des plantes en pots et des jardinières
- Petit et aménageable
- Espace de stockage minime : besoin de solutions de stockage faciles et compactes
- Alimentation en eau rarement disponible
- Petit coin de paradis



Plantation et soin des plantes

Les plantes peuvent transformer votre balcon ou votre terrasse en une oasis de verdure

Avec les bons produits d'entretien de jardin, le maintien de vos plantes en bonne santé devient facile et ludique. GARDENA propose :

- Des produits de haute qualité et des matériaux robustes ayant une longue durée de vie
- Des solutions de stockage intelligentes et faciles grâce à une conception de produit unique



Plantation

Petits outils et gants de jardin – pour une mise en pot et un rempotage facile.



Soin des plantes

Outils de coupe – pour garder vos plantes forme.
Pulvérisateurs – les outils utiles pour un arrosage en douceur. Idéal pour les semis et pour distribuer de l'engrais.



Nettoyage

Un aspirateur compact toujours à portée de main pour un balcon ou une terrasse toujours propre.



Balcons et terrasses



CE



CE



CE



CE

Description	Gants de jardin plantation taille S	Gants de jardin plantation taille M	Gants de jardin plantation taille L	Gants de jardin plantation taille XL
Référence	11510-20	11511-20	11512-20	11513-20
Prix de vente conseillé	11.50	11.50	11.50	11.50
Code EAN				
Cond./Pcs par palette	6 paires / 1440	6 paires / 1440	6 paires / 1440	6 paires / 1440
Type d'emballage	Carte informative quadrichromie	Carte informative quadrichromie	Carte informative quadrichromie	Carte informative quadrichromie
Pour plus d'informations, voir page	282	282	282	282

Balcons et terrasses



**Pulvérisateur à pipette
0,45L**



**Pulvérisateur à gâchette
0,75L**



**Pulvérisateur à gâchette
1L**



**Pulvérisateur sur
batterie à gâchette
EasyPump 1L**



**Pulvérisateur à pression
préalable 1,25L**

Description	Pulvérisateur à pipette 0,45L	Pulvérisateur à gâchette 0,75L	Pulvérisateur à gâchette 1L	Pulvérisateur sur batterie à gâchette EasyPump 1L	Pulvérisateur à pression préalable 1,25L
Référence	11102-20	11110-20	11112-20	11114-20	11120-20
Prix de vente conseillé	9.95	11.95	14.50	26.95	31.50
Code EAN					
Cond./Pcs par palette	12 / 216	6 / 180	6 / 156	4 / 156	4 / 96
Type d'emballage	Disque informatif quadrichromie	Disque informatif quadrichromie	Disque informatif quadrichromie	Disque informatif quadrichromie	Disque informatif quadrichromie
Pour plus d'informations, voir page	277	277	277	277	278

Balcons et terrasses



**Sécateur à herbes et à
fleurs
Jardin urbain**



NOUVEAU

**Promo kit
3 petits outils**



**Kit balcon
Jardin urbain**



NOUVEAU

**Promo kit balcon
Jardin urbain**



**Kit balcon
Jardin urbain ¹**

Description	Sécateur à herbes et à fleurs Jardin urbain	Promo kit 3 petits outils	Kit balcon Jardin urbain	Promo kit balcon Jardin urbain	Kit balcon Jardin urbain ¹
Référence	8707-20	8964-30	8971-20	8971-30	8974-20
Prix de vente conseillé	19.95	25.95	39.95	39.95	19.95
Code EAN					
Cond./Pcs par palette	10 / 840	18 / 72	2 / 78	12 / 48	5 / 340
Type d'emballage	Carte informative quad- richromie	Emballage cadeau attractif Présentoir de 18 x 8964-30	Carte informative quad- richromie	Livré uniquement en présentoir de 12 pièces	Manchon d'informations 4 couleurs
Matériaux	Lames affûtées	Acier revêtu de haute qua- lité, revêtement duroplast	Aluminium moulé sous pression et plastique de haute qualité		
Lames en acier inoxydable	•	•	•	•	•
Poignées ergonomiques avec composants souples	•	•	•	•	•
Domaine d'utilisation	Multi-usages pour le balcon (fleurs, herbes, fines bran- ches, sacs plastiques etc.)	Contenu : 1x Balai à gazon 1x Râteau à fleurs 1x Transplantoir	Planter et transplanter, ameublir le sol, couper les fleurs et les herbes, balayer la saleté sur les balcons et terrasses.		Enlever l'herbe, ameublir le sol,
Particularités	2 positions d'ouverture des poignées, une position de verrouillage, 2 positions de coupe	Voir les art. n° 8956, 8958, 8960	Kit complet d'outils pour une utilisation sur balcons / terrasses. Livré avec boîte de rangement résistante à la pluie et aux UV et dont le couvercle peut servir de pelle.		–

Tapis de plantation et de coupe topiaire GARDENA



Pour l'empotage, le rempotage et la coupe topiaire. Sans la moindre saleté.

* Après enregistrement sur gardena.com/registration dans les 3 mois suivant l'achat. Conditions de garantie sur gardena.com/warranty

Ces tapis offrent une protection pratique pour toute tâche topiaire et de rempotage. Ils peuvent être utilisés n'importe où: sur votre balcon ou terrasse, dans votre appartement... Afin que tout reste propre! La terre et les déchets peuvent être éliminés en un clin d'œil. Les tapis constituent la solution idéale pour réduire la saleté et améliorer le confort.

S



Tapis de plantation taille S pour l'empotage et le rempotage

- Les bords peuvent être ajustés à l'aide des boutons poussoirs
- Matériau hydrofuge

M

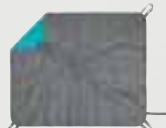

Tapis de plantation taille M pour l'empotage et le rempotage

- Les bords peuvent être ajustés à l'aide des boutons poussoirs
- Matériau hydrofuge
- Doté de quatre poignées
- Avec ouverture refermable pour le vider

L



Tapis de plantation taille L pour l'empotage et le rempotage

- Les bords peuvent être ajustés à l'aide des boutons poussoirs
- Matériau hydrofuge
- Doté de quatre poignées
- Avec ouverture refermable pour le vider
- Avec coussinets pour les genoux

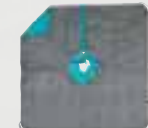

Tapis de coupe topiaire

- Matériau hydrofuge
- Doté de quatre poignées
- Avec collier réglable pour s'adapter au pot ou à la tige des plantes

S

M

L



Travail propre

Disposer le tapis et ajuster les bordures à l'aide des boutons-poussoirs afin de veiller à ce que la terre et les déchets végétaux ne tombent sur la table ou au sol. Le contenu du tapis peut être vidé en toute facilité dans une poubelle ou un bac à compost, de façon à ce que tout reste propre.

M

L



Vidage pratique

Tellement commode: il suffit d'ouvrir l'attache centrale pour vider la terre et les plantes coupées à travers l'ouverture du tapis et dans la poubelle ou le bac à compost. Les poignées rendent la vidange et le transport encore plus pratiques.

L



S'agenouiller confortablement







Soyez à l'aise lorsque vous empotez ou rempotez vos plantes: les coussins destinés aux genoux intégrés dans le tapis réduisent la pression sur vos genoux tandis que vous travaillez au sol.

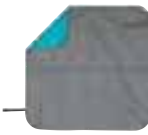
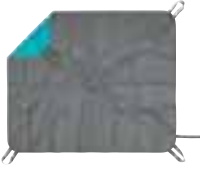

Collecte des coupes topiaires

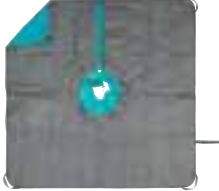
Il suffit de placer le «collier», c'est-à-dire l'ouverture réglable dans le tapis de coupe topiaire, autour de la tige de la plante ou du pot, de couper la plante selon la forme souhaitée, de replier le tapis et de vider les éventuels rameaux et feuilles dans la poubelle ou le bac à compost.

Balcons et terrasses

				
Description	Tapis de plantation taille S Jardin urbain	Tapis de plantation taille M Jardin urbain	Tapis de plantation taille L Jardin urbain	Tapis de coupe topiaire Jardin urbain
Référence	505-20	506-20	507-20	508-20
Prix de vente conseillé	13.95	27.95	32.95	28.95
Code EAN				
Cond./Pcs par palette	4 / 240	2 / 104	1 / 52	2 / 104
Type d'emballage	Étiquette produit 4 couleurs	Étiquette produit 4 couleurs	Étiquette produit 4 couleurs	Étiquette produit 4 couleurs
Vente/Infos	–	–	–	–
Matériau	Bâche PP	Bâche PP	Bâche PP	Bâche PP
Dimensions	80 x 80 cm	100 x 120 cm	120 x 180 cm	150 x 150 cm
Utilisations	Empotage et rempotage	Empotage et rempotage	Empotage et rempotage	Coupe topiaire et élagage
Fonctions spéciales	Bâche de protection hydrofuge, boutons pression en métal	Bâche de protection hydrofuge, boutons pression en métal, quatre poignées, ouverture refermable pour le vidage	Bâche de protection hydrofuge, boutons pression en métal, quatre poignées, ouverture refermable pour le vidage, coussins pour les genoux	Bâche de protection hydrofuge, quatre poignées, collier ajustable

Balcons et terrasses

<p>ENGINEERED IN GERMANY </p> 			
			
Description	Tondeuse HandyMower 22/18V P4A Kit prêt à l'usage	Tondeuse HandyMower 22/18V P4A sans batterie	
Référence	14620-20	14620-55	
Prix de vente conseillé	279.00	199.00	
Code EAN			
Cond./Pcs par palette	1 / 8	1 / 8	
Type d'emballage	Boîtage informatif quadrichromie	Boîtage informatif quadrichromie	
Vente/Infos	–	–	
Matériau	Plastique de haute qualité	Plastique de haute qualité	
Utilisations	Idéal pour les petits jardins jusqu'à 50 m ² de pelouse		
Contenu	Batterie P4A PBA 18V/45 (14903-20) et chargeur standard P4A AL 1810 CV (19200-20)	–	

Arrosage & irrigation

Les solutions d'arrosage et d'irrigation GARDENA offrent un large portefeuille de produits adaptés à toutes les configurations, y compris pour les balcons et terrasses ou zones sans robinet d'eau extérieur.

Arrosage mobile



Absence de robinet d'eau en extérieur

L'adaptateur pour robinet d'intérieur assure un accès fiable et flexible aux éléments de l'Original GARDENA System et permet d'arroser facilement depuis un robinet intérieur.



Présence d'un robinet d'eau en extérieur

Notre large gamme de tuyaux et de terminaux offre une solution d'arrosage adaptée à toutes les applications.

Arrosage automatique



Robinet d'eau indisponible

La solution d'arrosage automatique solaire AquaBloom et d'arrosage automatique pour balcons et terrasses vous permettent d'arroser en toute tranquillité, avec ou sans alimentation électrique.















Robinet d'eau disponible

Les kits d'initiation pour plantes en pot et jardinières sont des solutions goutte-à-goutte idéales pour la mise en place d'un arrosage automatique.



¹ **MADE IN GERMANY** 
² **MADE IN EUROPE** 

						
Description	Adaptateur pour robinet d'intérieur	Présentoir de 36 kits d'arrosage jardin urbain	Kit tuyau Liano™ Xtreme Indoor 10 m²	Présentoir de 24 kits tuyau Liano™ Life 10 m²	Tuyau spiral 7,5 m avec support intégré Jardin urbain 1	Tuyau spiral 7,5 m avec support intégré Jardin urbain 1
Référence	18210-20	18274-34	18490-20	18441-20	18411-20	18401-20
Prix de vente conseillé	18.95	34.95	79.95	54.95	45.95	43.95
Code EAN						
Cond./Pcs par palette	10 / 800	36 / 144	1 / 96	24 / 96	1 / 36	1 / 36
Type d'emballage	Carte informative quadrichromie	Présentoir	Boîtage informatif quadrichromie	Boîtage informatif quadrichromie	Boîtage informatif quadrichromie	Boîtage informatif quadrichromie
Diamètre	–	–	13 mm (1/2")	13 mm (1/2")	9 mm	9 mm
Longueur	–	–	10 m	10 m	7,5 m	7,5 m
Particularités	Le système de raccords GARDENA peut être fixé et détaché très rapidement après un remplacement unique de la tête de douche		Résiste aux situations extrêmes, facile à manipuler, léger, facile à stocker, résistant aux UV et au gel, le revêtement extérieur en textile est anti-salissures et protège les surfaces sensibles, exempt de phtalates (<0,1 %), sans cadmium, plomb et baryum (<0,1 %).	Facile à manipuler, léger, facile à ranger, résistant aux UV et au gel, le revêtement extérieur en textile est anti-salissures et protège les surfaces sensibles, exempt de phtalates (<0,1 %), exempt de cadmium, de plomb et de baryum (<0,1 %)	Support intégré pour un stockage facile et compact. Enroulement en spirale pour une rétractation facilitée du tuyau après usage	Support intégré pour un stockage facile et compact. Enroulement en spirale pour une rétractation facilitée du tuyau après usage
Contenu	–	1 x 18210, 18215, 18213, 18405	Kit complet avec raccord rapide et aquastop, adaptateur pour robinet d'intérieur 18210 et lance d'arrosage 18310	Kit complet avec raccord rapide et aquastop, nez de robinet 18220 et 18225 et lance d'arrosage 18310	Livré avec les accessoires de l'Original GARDENA System et une lance d'arrosage	Livré avec les accessoires de l'Original GARDENA System et une lance d'arrosage
Pour plus d'informations, voir page	17	23	73	71	58	–

MADE IN GERMANY 

			
Description	Flexible d'arrosage 10 m¹	Dévidoir portable 10 m Jardin urbain	Pistolet-arrosoir de balcon
Référence	4647-20	18400-20	18405-20
Prix de vente conseillé	64.50	99.95	21.00
Code EAN			
Cond./Pcs par palette	4 / 72	1 / 24	5 / 360
Type d'emballage	Boîtage informatif quadrichromie	Boîtage informatif quadrichromie	Carte informative quadrichromie
Diamètre	9 mm	11 mm	–
Longueur	10 m	10 m	–
Raccord anti-goutte	–	•	–
Particularités	Grâce à l'enroulement en spirale, le tuyau se rétracte automatiquement	Légèreté et stockage compact, poignée intégrée	Idéal pour l'arrosage des plantes en balcons ou terrasses. Jet doux avec une basse pression. Gâchette avec verrouillage automatique. Activation et verrouillage en un seul et même geste
Contenu	Complet avec pièces du système de raccords GARDENA Adaptateur 33,3mm (G1") avec Adaptateur 26,5mm (G3/4") 1 raccord rapide, 1 raccord aquastop, 1 x pistolet arrosoir	Livré avec 10 m de tuyau de qualité, 1,5 m de raccordement, les accessoires de l'Original GARDENA System et une lance de nettoyage	–

Balcons et terrasses

¹ **MADE IN GERMANY** 



reddot winner 2020
innovative product

				
Description	Solution d'arrosage automatique solaire AquaBloom ²	Présentoir de 12 solutions d'arrosage automatique solaire AquaBloom ²	Solution d'arrosage automatique solaire AquaBloom avec réserve d'eau	Réserve d'eau ¹
Référence	13300-20	13300-34	13301-20	13367-20
Prix de vente conseillé	149.00	149.00	159.00	24.95
Code EAN				
Cond./Pcs par palette	3 / 72	12 / 48	3 / 30	3 / 48
Type d'emballage	Carte informative quadrichromie	Présentoir	Boîtage informatif quadrichromie	Étiquette quadrichromie
Raccordement électrique nécessaire	–	–	–	–
Raccordement d'eau nécessaire	–	–	–	–
Pour plus d'informations, voir page	126	126	126	126

Balcons et terrasses

MADE IN GERMANY 





			
Description	Arrosage balcons et terrasses Jardin urbain	Arrosage automatique de vacances Jardin urbain	Arrosage automatique de vacances avec réserve d'eau, Jardin urbain
Référence	1407-22	1265-20	13366-20
Prix de vente conseillé	169.00	139.00	149.00
Code EAN			
Cond./Pcs par palette	3 / 108	4 / 112	3 / 30
Type d'emballage	Boîtage informatif quadrichromie	Boîtage informatif quadrichromie	Boîtage informatif quadrichromie
Raccordement électrique nécessaire	•	•	•
Raccordement d'eau nécessaire	–	–	–
Pour plus d'informations, voir page	125	125	125



MADE IN GERMANY



Description	Kit d'initiation pour balcon - jusqu'à 15 plantes	Kit d'initiation pour terrasse jusqu'à 30 plantes
Référence	13401-20	13400-20
Prix de vente conseillé	49.95	89.95
Code EAN	 4 066407 002937	 4 066407 002982
Cond./Pcs par palette	4 / 120	3 / 30
Type d'emballage	Boitage informatif quadrichromie	Boitage informatif quadrichromie
Utilisation	Pour jusqu'à 15 plantes en pot	Pour jusqu'à 30 plantes en pot
Contenu	1 centrale d'irrigation 1000, 20 m de tuyau 4,6 mm (3/16"), 10 supports de tuyau de 4,6 mm (3/16"), 15 goutteurs en ligne régulateur de pression 2 l/h , 5 dérivations en T de 4,6 mm (3/16"), 2 robinets d'arrêt 4,6 mm (3/16"), 5 bouchons 4,6 mm (3/16")	1 centrale d'irrigation 1000, 15 m de tuyau 13 mm (1/2"), 5 supports de tuyau 13 mm (1/2"), 10 réducteurs en T 13 mm (1/2") - 4,6 mm (3/16"), 2 bouchons 13 mm (1/2"), 20 m de tuyau 4,6 mm (3/16"), 20 supports de tuyau 4,6 mm (3/16"), 5 bouchons de 4,6 mm (3/16"), 5 dérivations en T de 4,6 mm (3/16"), 3 robinets d'arrêt de 4,6 mm (3/16"), 10 goutteurs réglables 0-15 l/h, 20 goutteurs en ligne auto-régulants 2 l/h, 1 aiguille de nettoyage
Extension	Avec d'autres composants du Micro-Drip-System et tous les programmeurs d'arrosage GARDENA	Avec d'autres composants du Micro-Drip-System et tous les programmeurs d'arrosage GARDENA





Espace de vie extérieur et décoration

Les balcons et les terrasses, en tant qu'extension des pièces de vie, sont des endroits parfaits pour le temps libre et les loisirs en plein air.



La solution GARDENA pour le rafraîchissement en extérieur lors des chaudes journées d'été

- Fine vaporisation - pour un rafraîchissement confortable sans se mouiller
- Installation facile - sur les balcons, les terrasses, sous les parasols et les tentes
- Utilisation flexible - compatible avec le système de raccords GARDENA

Description	Kit de brumisation Jardin urbain	Kit de brumisation Jardin urbain	Promo Kit de brumisation Jardin urbain	Kit de buses pour brumisateur Jardin urbain
Référence	13135-20	13137-20	13137-34	13136-20
Prix de vente conseillé	59.95	119.00	119.00	16.95
Code EAN				
Cond./Pcs par palette	3 / 144	2 / 36	8 / 32	6 / 630
Type d'emballage	Blisters quadrichromie	Boîte informative quadrichromie	Boîte informative quadrichromie	Blisters quadrichromie
Disponibilité/information	–	–	Livré uniquement en présentoir de 8 pièces	–
Utilisation	Le brumisateur permet un rafraîchissement de l'atmosphère lors des chaudes journées d'été. Les buses spécifiques émettent une fine vaporisation afin de réduire la température de 6° C. S'installe facilement sur les balcons, terrasses, sous les parasols et dans les tentes.	Le brumisateur permet un rafraîchissement de l'atmosphère lors des chaudes journées d'été. Les buses spécifiques émettent une fine vaporisation afin de réduire la température de 6° C. S'installe facilement sur les balcons, terrasses, sous les parasols et dans les tentes.	Le brumisateur permet un rafraîchissement de l'atmosphère lors des chaudes journées d'été. Les buses spécifiques émettent une fine vaporisation afin de réduire la température de 6° C. S'installe facilement sur les balcons, terrasses, sous les parasols et dans les tentes.	Le brumisateur permet un rafraîchissement de l'atmosphère lors des chaudes journées d'été. Les buses de vaporisation peuvent être utilisées avec le kit de brumisation réf. 13135.
Contenu	10 m de tuyau d'un diamètre interne de 3,5 mm, 7 buses de vaporisation (dont 1 buse avec fonction aquastop), 13 clips pour la fixation, 13 vis, 1 raccord rapide avec connecteur-régulateur de débit.	10 m de tuyau d'un diamètre interne de 3,5 mm, 7 buses de vaporisation (dont 1 buse avec fonction aquastop), 13 clips pour la fixation et un raccord rapide, 13 clips pour la fixation et un raccord rapide.	10 m de tuyau d'un diamètre interne de 3,5 mm, 7 buses de vaporisation (dont 1 buse avec fonction aquastop), 13 clips pour la fixation et un raccord rapide, 13 clips pour la fixation et un raccord rapide.	3 buses de vaporisation
Débit	13 l/h	13 l/h	13 l/h	1,9 l/h
Utilisation avec	Peut être étendu avec d'autres kits de brumisation réf. 13137	Peut être prolongé avec réf. 13135, 13137	Peut être prolongé avec réf. 13135, 13137	Avec la réf. 13135, 13137



Très agréable

Le kit de brumisation rafraîchit les chaudes journées d'été grâce à sa fine vaporisation.



Diverses applications

De nombreuses possibilités d'installation comme les balcons, terrasses, sous les parasols ou les tentes.



Raccordement facile

Le brumisateur est facilement raccordé au robinet par un raccord rapide GARDENA. L'une des buses avec fonction aquastop permet d'éviter les fuites.

NatureUp ! Le système de mur végétal

Place à la nature avec des plantes bien arrosées.

Au coeur des villes les jardins atteignent des sommets. Sur les balcons, terrasses, patios et jardins, NatureUp ! est la nouvelle tendance pour faire place à la verdure.

Sa mission : faire pousser de nombreuses espèces de plantes dans de petits espaces, pour créer un havre de verdure et rendre la ville plus colorée.

Vous voulez profiter de votre espace de verdure au plus vite ? Faites pousser dès maintenant vos plantes sur votre balcon ou terrasse. Après un développement à l'horizontal, la verdure et les plantes poussent maintenant de manière verticale de partout où cela est possible, atteignant des sommets. A hauteur des yeux et pour réveiller tous les sens, les oasis de verdure sont faciles à créer le long des murs, même dans les espaces les plus petits, grâce à une structure au design pratique.

NatureUp ! la nouvelle tendance

- Transforme les plus petits espaces en havre de paix avec des fleurs, des plantes aromatiques ou des fruits et légumes.
- Permet diverses possibilités de compositions
- Se distingue par son design discret, élégant et moderne
- Protection visuelle moderne
- Est préparé pour un arrosage automatique
- Résiste aux intempéries



Support mural

Possibilité de créer un tableau végétal suspendu au mur grâce au support mural et aux fixations.



Modulaire

Les modules se complètent très facilement, ainsi la structure peut être étendue sur les côtés, en hauteur, ou en forme de corner.



Facile à assembler



Les modules se montent et se démontent très simplement, sans outils.



NatureUp ! Le système de mur végétal

MADE IN GERMANY 





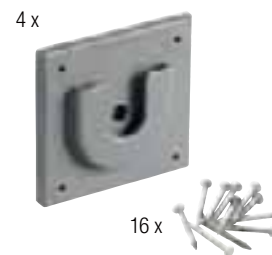
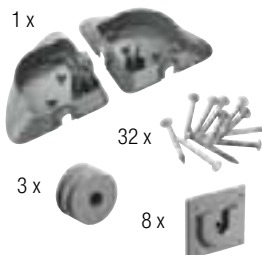
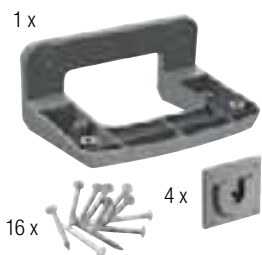

Description	NatureUp ! Kit mur végétal	NatureUp ! Kit mur végétal avec arrosage intégré	NatureUp ! Kit mur végétal d'angle
Référence	13150-20	13151-20	13153-20
Prix de vente conseillé	69.95	129.00	44.95
Code EAN	 4 078500 034890	 4 078500 038577	 4 078500 034906
Cond./Pcs par palette	1 / 15	1 / 10	1 / 72
Type d'emballage	Boîtage informatif quadrichromie	Boîtage informatif quadrichromie	Boîtage informatif quadrichromie
Utilisation	Pour un jardin vertical sur balcons, terrasses et patios.		
Contenu	3 modules verticaux, 3 couvercles, 1 plateau de récupération, 12 clips	5 modules verticaux, (incluant 3 couvercles et 20 clips), 1 plateau de récupération, 2 fixations, 1 kit d'arrosage pour mur végétal (13156-20)	3 modules d'angle, 3 couvercles, 1 plateau de récupération, 6 clips,
Surface au sol (L x P)	65 cm x 15 cm	65 cm x 15 cm	17 cm x 17 cm
Nombre de plantes	Pour 9 plantes	Pour 9 plantes	Pour 3 plantes
Dimensions (L x P x H)	65 cm x 15 cm x 54 cm	65 cm x 15 cm x 90 cm	17 cm x 17 cm x 54 cm
Extension	Réf. 13150-20, 13151-20 ou réf. 13153-20		
Arrosage automatique	Avec les programmeurs d'arrosage GARDENA (en option) et les kits d'arrosage NatureUp !	Avec les programmeurs d'arrosage GARDENA (en option) Kits d'arrosage pour mur végétal NatureUp ! inclus (13156-20)	Avec les programmeurs d'arrosage GARDENA (en option) et les kits d'arrosage NatureUp !

NatureUp ! Le système de mur végétal

MADE IN GERMANY 



Description	NatureUp ! Support mural pour mur végétal	NatureUp ! Support mural pour mur végétal d'angle	NatureUp ! Clip pour mur végétal	NatureUp ! Fixations mur végétal
Référence	13162-20	13163-20	13164-20	13166-20
Prix de vente conseillé	20.50	27.95	6.50	15.50
Code EAN	 4 078500 034975	 4 078500 034999	 4 078500 035026	 4 078500 035040
Cond./Pcs par palette	3 / 168	3 / 168	10 / 1320	10 / 1080
Type d'emballage	Boîtage informatif quadrichromie	Boîtage informatif quadrichromie	Blister quadrichromie	Blister quadrichromie
Utilisation	Pour la suspension de 3 modules verticaux. Pour la suspension de maximum 6 modules, 2 x réf. 13162-20 sont nécessaires.	Pour la suspension de 3 modules d'angle dans un angle ou de 6 modules d'angle assemblés dos-à-dos.	Pour la connexion des modules entre eux et des modules avec leur couvercle.	Pour fixer et stabiliser les modules verticaux ou d'angle au mur.
Contenu	1 support mural, 2 vis, 2 chevilles, 4 fixations et 16 clous en acier renforcé	2 plateaux de récupération, 3 clips, 8 fixations, 32 clous en acier renforcé	8 clips	4 fixations avec adhésif double face de qualité, 16 clous en acier renforcé
Dimensions (L x P x H) env.	18,2 x 13,3 x 8,9 cm (support mural)	–	–	5,0 x 5,0 x 0,8 cm

MADE IN GERMANY



Description	NatureUp ! Kit d'arrosage pour mur végétal	NatureUp ! Kit d'arrosage pour mur végétal d'angle
Référence	13156-20	13157-20
Prix de vente conseillé	44.95	44.95
Code EAN		
Cond./Pcs par palette	3 / 150	3 / 150
Type d'emballage	Boîtage informatif quadrichromie	Boîtage informatif quadrichromie
Utilisation	Pour arroser jusqu'à 27 plantes ou 9 niveaux de 3 modules verticaux avec un robinet	Pour arroser jusqu'à 12 plantes ou 12 modules d'angle avec un robinet
Contenu	1 centrale d'irrigation 1000, 1 robinet d'arrêt 4,6 mm (3/16"), 6 connecteurs 4,6 mm (3/16"), 7 pièces en T 4,6 mm (3/16"), 1 dérivation en croix 4,6 mm (3/16") 2 jonctions en L 4,6 mm (3/16"), 10 cavaliers 4,6 mm (3/16"), 9 lignes de tuyaux avec goutteurs intégrés 65 cm, 8 tuyaux d'alimentation 15,5 cm, 1 tuyau d'alimentation de 150 cm (tous les tuyaux sont en 4,6 mm (3/16"))	1 centrale d'irrigation 1000, 1 robinet d'arrêt 4,6 mm (3/16"), 12 connecteurs 4,6 mm (3/16"), 10 pièces en T 4,6 mm (3/16"), 1 dérivation en croix 4,6 mm (3/16") 13 jonctions en L 4,6 mm (3/16"), 13 cavaliers 4,6 mm (3/16"), 12 lignes de tuyaux avec goutteurs intégrés 14 cm, 11 tuyaux d'alimentation 15,5 cm, 3 tuyaux d'alimentation 4 cm, 9 tuyaux d'alimentation 8,5 cm, 1 tuyau d'alimentation de 150 cm (tous les tuyaux sont en 4,6 mm (3/16"))
Nombre de plantes	Jusqu'à 27 plantes	Jusqu'à 12 plantes
Arrosage automatique	Avec un programmeur d'arrosage GARDENA (en option)	Avec un programmeur d'arrosage GARDENA (en option)
Débit d'eau par goutteur	1,6 l/h	1,6 l/h
Utilisations	Pour la connexion entre la centrale d'irrigation 1000 et le robinet, nous recommandons l'équipement de branchement Classic 13 mm (1/2"), 1,5 m Réf. 18011-20	



Pièces de rechange GARDENA

Une gamme complète



Pour le système de raccords GARDENA



Pour l'arrosage



Pour les pulvérisateurs à pression préalable



Pour les sécateurs



Pour les scies



Pour l'entretien des pelouses



Pour les coupe-bordures











Pour les appareils sur batterie









Découvrez l'ensemble de notre gamme de pièces de rechange sur www.gardena.com

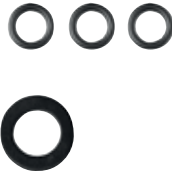
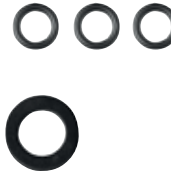
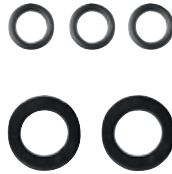

Système de raccords GARDENA

				
Description	Joint plat	Joint plat	Joint plat	Joint torique
Référence	5300-20	5301-20	5302-20	5303-20
Prix de vente conseillé	2.25	2.95	2.95	3.50
EAN-Code				
Cond./Pcs par palette	10 / 1560	10 / 1560	10 / 4080	10 / 4080
Type d'emballage	Blister quadrichromie	Blister quadrichromie	Blister quadrichromie	Blister quadrichromie
Disponibilité/information	Vendu en paquet complet	Vendu en paquet complet	Vendu en paquet complet	Vendu en paquet complet
Adapté pour	Système de raccords GARDENA, nez de robinet réf. 18201, 18221, 18241, nez de robinet grand débit réf. 2801 et sélecteur 2 circuits réf. 938	Système de raccords GARDENA, nez de robinet réf. 18202, 18222, 18242, nez de robinet grand débit réf. 2802 et sélecteur 2 circuits réf. 940	Système de raccords GARDENA, nez de robinet réf. 18200, 18222, 18240	Tous les manchons de raccordement système de raccords GARDENA, tels que p. ex. sur les pièces de système de raccordement, lances, pistolets, arroseurs
Contenu	5 joints plats	3 joints plats	3 joints plats	5 joints toriques





Système de raccords GARDENA

					
Description	Jeu de joints	Jeu de joints	Jeu de joints	Jeu de joints	Jeu de joints grand débit
Référence	1123-20	1124-20	1125-20	1126-20	2824-20
Prix de vente conseillé	3.50	3.95	3.95	3.50	3.95
EAN-Code					
Cond./Pcs par palette	100 / 54000	10 / 4080	10 / 4080	20 / 5760	10 / 4800
Type d'emballage	Blister quadrichromie	Blister quadrichromie	Blister quadrichromie	Blister quadrichromie	Blister quadrichromie
Disponibilité/information	Vendu en paquet complet	Vendu en paquet complet	Vendu en paquet complet	Vendu en paquet complet	Vendu en paquet complet
Adapté pour	Tous les manchons de raccordement système de raccords GARDENA, tels que p. ex. sur les pièces de système de raccordement, lances, pistolets, arroseurs	Nez de robinet avec la réf. 18201, 18221 et 18241	Nez de robinet avec la réf. 18202, 18222 et 18242	Nez de robinet avec la réf. 18200	Nez de robinet grand débit réf. 2801 et 2802
Contenu	5 joints toriques	1 joint plat 3 joints toriques	3 joints toriques 1 joints plats	3 joints toriques et 1 joint plat	3 joints toriques et 1 joint plat chacun pour réf. 2801, 2802













Système de raccords GARDENA

			
Description	Couvrir le dispositif de mélange	Adaptateur pour arroseurs	Adaptateur
Référence	13051-20	5304-20	5305-20
Prix de vente conseillé	Indisponible en CH	4.95	4.50
Code EAN	 4 078500 063234	 4 078500 530408	 4 078500 530507
Disponibilité/information	5 / 360	10 / 1320	6 / 1728
Type d'emballage	Blister quadrichromie	Blister quadrichromie	Blister quadrichromie
Disponibilité/information	Vendu en paquet complet	Vendu en paquet complet	Vendu en paquet complet
Adapté pour	Bâtonnets à eau Cleansystem réf. 5550, 5552, 5554, 18800, 18802 und 18804	Arroseur GARDENA réf. 2080, 2081, 2082, 2089, 2084, 1971, 1973, 1975, 1977, 1021, 1022, 18700, 18702, 18704	–
Domaine d'application	–	–	Pour passer d'un filetage intérieur de 33,3 mm (G 1) à un filetage extérieur de 26,5 mm (G 3/4)

Système de raccords GARDENA

		
Description	Bague, grille et joint pour pomme-arrosoir	Filtre
Référence	5311-20	5318-20
Prix de vente conseillé	6.25	6.25
Code EAN	 4 078500 016612	 4 078500 531801
Disponibilité/information	5 / 1440	10 / 2880
Type d'emballage	Blister quadrichromie	Blister quadrichromie
Disponibilité/information	Vendu en paquet complet	Vendu en paquet complet
Adapté pour	Pistolets-arroseurs réf. 18310, 18311, 18312 et les douches de jardin, réf. 18330, 18332	Minuterie d'arrosage, programmeurs d'arrosage, pompes automatiques maison & jardin, arroseurs AquaZoom (Réf. 18710, 18712, 18714)













Arrosage

						
Description	Regard pré-montable joints toriques	Regard pré-montable manchon de connexion long	Regard pré-montable manchon de raccordement court	Connecteurs pour pièce adaptateur	Electrovanne 1'' 9 V	Pièce de robinet avec prise d'eau d'arrêt d'eau
Référence	5314-20	5315-20	5319-20	5326-20	1251-20	5327-20
Prix de vente conseillé	6.50	4.95	4.95	3.95	79.95	15.95
EAN-Code						
Cond./Pcs par palette	10 / 3410	4 / 1040	4 / 1040	10 / 3410	2 / 264	10 / 720
Type d'emballage	Boîte informative quadrichromie	Boîte informative quadrichromie	Boîte informative quadrichromie	Boîte informative quadrichromie	Boîte informative quadrichromie	Boîte informative quadrichromie
Disponibilité/information	Vendu en paquet complet	Vendu en paquet complet	Vendu en paquet complet	Vendu en paquet complet	Vendu en paquet complet	Vendu en paquet complet
Adapté pour	Regard pré-montable V1, Réf. 1254, Regard pré-montable V3, Réf. 1255	Regard pré-montable V1, Réf. 1254, Regard pré-montable V3, Réf. 1255	Regard pré-montable V1, Réf. 1254, Regard pré-montable V3, Réf. 1255	Pièce adaptateur (G 3/4", G1"), Réf. 1513-20, Pièce adaptateur (G 3/4", G1"), Réf. 1513-27	Electrovanne 9 V Bluetooth®, Réf. 1285, Module de commande 9 V Bluetooth®, Réf. 1287, Module de commande 9 V, Réf. 1250	Raccord aquastop, Réf. 8254, Prise d'eau enterrée, Réf. 8250, 8266
Contenu	4 Joints toriques	1 Manchon de raccordement	1 Manchon de raccordement	1 Connecteur	1 Electrovanne	1 Nez de robinet

Arrosage / pulvérisation

		
Description	Raccord aquastop pour prise d'eau	Jeu de joints
Référence	5797-20	11162-20
Prix de vente conseillé	16.95	7.25
Code EAN		
Cond./Pcs par palette	4 / 1152	10 / 2160
Type d'emballage	Blister quadrichromie	Blister quadrichromie
Disponibilité/information	Livré uniquement en présentoir couleur attractif	Livré uniquement en présentoir couleur attractif
Adapté pour	Prise d'eau enterrée, réf. 2797	Pulvérisateur à pression préalable, réf. 11110, 11112, 11114, 11120, 11130, 11136, 11138







Cisailles

						
Description	Lame supérieure	Lame supérieure	Ressort	Ressort	Ressort	Ressort
Référence	5362-20	5363-20	5352-20	5353-20	5359-20	5379-20
Prix de vente conseillé	17.50	17.50	5.75	5.75	5.75	3.25
Code EAN						
Cond./Pcs par palette	10 / 1920	10 / 1920	10 / 1560	10 / 1560	10 / 1560	10 / 1560
Type d'emballage	Blister quadrichromie	Blister quadrichromie	Blister quadrichromie	Blister quadrichromie	Blister quadrichromie	Blister quadrichromie
Disponibilité/information	Vendu en paquet complet	Vendu en paquet complet	Vendu en paquet complet	Vendu en paquet complet	Vendu en paquet complet	Vendu en paquet complet
Adapté pour	Sécateur, réf. 8701	Sécateur, réf. 8702	Sécateurs de jardin, réf. 343 et 609	Sécateurs de jardin, réf. 600, 601, 602, 603, 604, 610, 611, 612, 613, 614	Sécateurs de jardin, réf. 607, 608, 617, 618, 8701, 8702, 8785, 8787, 8788, 8790, 8792, 8793, 8906	Sécateurs de jardin, réf. 8707, 8754, 8755, 8757, 8759, 8854, 8855, 8857, 12202, 12203, 12210









Cisailles

					
Description	Lame cisaille à gazon	Lame taille-buissons	Lames pour gazon et buis	Lames pour arbustes 12,5 cm	Lames pour arbustes 18 cm
Référence	9862-20	9863-20	2340-20	2342-20	2343-20
Prix de vente conseillé	41.95	44.95	39.95	46.95	51.95
Code EAN					
Cond./Pcs par palette	4 / 480	4 / 448	4 / 576	4 / 456	4 / 320
Type d'emballage	Boîte informative quadrichromie	Boîte informative quadrichromie	Boîte informative quadrichromie	Boîte informative quadrichromie	Boîte informative quadrichromie
Disponibilité/information	Vendu en paquet complet	Vendu en paquet complet	Vendu en paquet complet	Vendu en paquet complet	Vendu en paquet complet
Adapté pour	Cisailles sur accu, réf. 9853, 9854, 9855, 9856, 9857, 9858, 9884, 9885, 9886, 9887, 9888, 9889, 14750	Cisailles sur accu, réf. 9853, 9854, 9855, 9856, 9857, 9858, 9884, 9885, 9886, 9887, 9888, 9889	Cisailles sur accu, réf. 8898, 8895, 8897, 8885, 8887, 8890, 8893	Cisailles sur accu, réf. 8898, 8895, 8897, 8885, 8887, 8890, 8893	Cisailles sur accu, réf. 8898, 8895, 8897, 8885, 8887, 8890, 8893
Largeur de coupe	8 cm	–	8 cm	–	–
Diamètre de coupe	–	12 cm	–	12,5 cm	18 cm

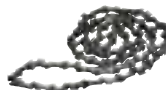





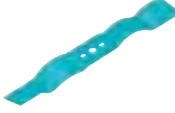

Scies

			
Description	Jeu de lames	Jeu de lames	Jeu de lames
Référence	2344-20	2345-20	2346-20
Prix de vente conseillé	33.95	34.95	37.50
Code EAN	 4 078500 234405	 4 078500 234504	 4 078500 234603
Cond./Pcs par palette	5 / 1260	5 / 1260	5 / 1260
Type d'emballage	Boîte informative quadrichromie	Boîte informative quadrichromie	Boîte informative quadrichromie
Disponibilité/information	Vendu en paquet complet	Vendu en paquet complet	Vendu en paquet complet
Adapté pour	Taille-buissons sur accu, réf. 8819, 8829	Cisailles à gazon sur accu réf. 8800, 8801, 8802, 8803, 2500, 2505 et taille-buissons sur accu réf. 8818, 8824	Cisailles à gazon sur accu réf. 8804, 8805, 2510, mini-faucheuse sur accu 8830 et taille-buissons sur accu réf. 8820, 8825
Largeur de coupe	8 cm	8 cm	10 cm











Scies

				
Description	Huile de chaîne bio, 1 l	Lame de rechange	Chaîne	Kit guide/chaîne
Référence	6006-20	5358-20	4049-20	4048-20
Prix de vente conseillé	14.50	12.50	27.50	49.50
Code EAN	 4 078500 600606	 4 078500 535809	 4 078500 002646	 4 078500 002622
Cond./Pcs par palette	4 / 288	5 / 7020	5 / 1275	3 / 459
Type d'emballage	Blister informative	Blister informative	Blister informative	Blister informative
Disponibilité/information	Vendu en paquet complet	Vendu en paquet complet	Vendu en paquet complet	Vendu en paquet complet
Adapté pour	–	Scie, réf. 691	Elagueuse sur perche sur accu, réf. 8866, 8868	Elagueuse sur perche sur accu, réf. 8866, 8868
Propriétés	Huile végétale pure	–	Chaîne 8"/ 20 cm Pas de la chaîne 3/8" Gouge 0,43" (1,1 mm)	Set guide/ chaîne 8"/ 20 cm Pas de la chaîne 3/8" Gouge 0,43" (1,1 mm)







Tondeuses / lame de rechange

				
Description	Lame de rechange	Lame de rechange	Lame de rechange	Lame de rechange
Référence	4105-20	4080-20	4081-20	4082-20
Prix de vente conseillé	28.95	26.95	29.95	29.95
Code EAN	 4 078500 050197	 4 078500 408004	 4 078500 408103	 4 078500 408202
Cond./Pcs par palette	3 / 1080	3 / 720	3 / 759	3 / 759
Type d'emballage	Blistre informative quadrichromie	Blistre informative quadrichromie	Blistre informative quadrichromie	Blistre informative quadrichromie
Disponibilité/information	Vendu en paquet complet	Vendu en paquet complet	Vendu en paquet complet	Vendu en paquet complet
Adapté pour	Tondeuse HandyMower réf. 5023	Tondeuse électrique, réf. 4033, 4073 et 5032	Tondeuse électrique, réf. 4037	Tondeuse électrique, réf. 4043

Tondeuses / lame de rechange

					
Description	Lame de rechange	Lame de rechange	Lame de rechange	Lame de rechange	Lame de rechange
Référence	4120-20	4121-20	4016-20	4017-20	4100-20
Prix de vente conseillé	26.95	28.95	29.95	31.50	28.95
Code EAN	 4 066407 003309	 4 066407 003323	 4 078500 002585	 4 078500 002608	 4 078500 024099
Cond./Pcs par palette	3 / 270	3 / 432	3 / 432	3 / 432	3 / 480
Type d'emballage	Blistre informative quadrichromie	Blistre informative quadrichromie	Blistre informative quadrichromie	Blistre informative quadrichromie	Blistre informative quadrichromie
Disponibilité/information	Vendu en paquet complet	Vendu en paquet complet	Vendu en paquet complet	Vendu en paquet complet	Vendu en paquet complet
Adapté pour	Tondeuse électrique, réf. 14630	Tondeuse électrique, réf. 14632, 14633	Tondeuse électrique, réf. 4075, 5037	Tondeuse électrique, réf. 4076, 5042	Tondeuse électrique, réf. 5033, 5039, 14621

Tondeuses / lame de rechange









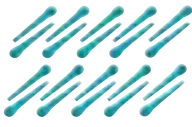

			
Description	Lame de rechange	Lame de rechange	Lame de rechange
Référence	4101-20	4103-20	4104-20
Prix de vente conseillé	31.00	32.95	33.95
Code EAN	 4 078500 024075	 4 078500 035156	 4 078500 025560
Cond./Pcs par palette	3 / 360	3 / 432	3 / 420
Type d'emballage	Blistre informative quadrichromie	Blistre informative quadrichromie	Blistre informative quadrichromie
Disponibilité/information	Vendu en paquet complet	Vendu en paquet complet	Vendu en paquet complet
Adapté pour	Tondeuse électrique, réf. 5034, 4074	Tondeuse électrique, réf. 14638, 14637	Tondeuse électrique, réf. 5041

Accessoires pour tondeuses robots







			
Description	Lame de rechange	Connecteurs/ raccords de câble	Cavaliers
Référence	4087-20	4089-20	4090-20
Prix de vente conseillé	24.95	19.50	20.50
Code EAN			
Cond./Pcs par palette	5 / 1470	5 / 1470	2 / 200
Type d'emballage	Blister informatif quadrichromie	Blister informatif quadrichromie	Emballage quadrichromie
Disponibilité/information	–	–	–
Adapté pour	Tous modèles robots GARDENA		

			
Description	Câble périphérique 150 m	Câble périphérique 50 m	Kit de réparation câble robots
Référence	4088-60	4058-60	4059-60
Prix de vente conseillé	109.00	41.95	28.50
Code EAN			
Cond./Pcs par palette	1 / 198	1 / 300	1 / 400
Type d'emballage	Disque informatif quadrichromie	Blister informatif quadrichromie	Blister informatif quadrichromie
Disponibilité/information	–	–	–
Adapté pour	Tous modèles robots GARDENA		

Coupe-bordures

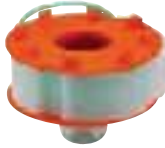
					
Description	Lames de rechange Rotor-Cut	Bobine de fil de coupe	Bobine de fil de coupe	Bobine de fil de coupe	Bobine de fil de coupe
Référence	5368-20	5306-20	5307-20	5308-20	5309-20
Prix de vente conseillé	14.50	12.50	13.50	14.50	11.95
Code EAN					
Cond./Pcs par palette	6 / 936	6 / 1440	6 / 1848	6 / 630	6 / 1080
Type d'emballage	Blister quadrichromie	Blister quadrichromie	Blister quadrichromie	Blister quadrichromie	Blister quadrichromie
Disponibilité/information	Vendu en paquet complet	Vendu en paquet complet	Vendu en paquet complet	Vendu en paquet complet	Vendu en paquet complet
Diamètre de fil	–	1,5 mm	1,6 mm	2,0 mm	2,0 mm
Réserve de fil/contenu	20 lames	10 m	6 m	2 x 3 m	4 m
Adapté pour les coupe-bordures suivants	Coupe-bordures, réf. 9823, 9823, 9825, 9820, 9821, 9828, 9829, 8841, 2417 9822, 9876, 9878	Réf. 8844 (SmallCut 300), réf. 8845 (SmallCut 300 Accu), réf. 9824 (EasyCut Li-18/23)	Coupe-bordures, réf. 9807, 9808, 9809, 8846, 8847, 8848, 9870, 9872, 9874	Coupe-bordures, réf. 8851, 8852	Coupe-bordures, réf. 9811









Coupe-bordures

				
Description	Bobine de fil de coupe	Bobine de fil de coupe	Bobine de fil de coupe	Bobine de fil de coupe
Référence	5364-20	5365-20	5366-20	5367-20
Prix de vente conseillé	11.50	12.95	15.50	15.50
Code EAN				
Cond./Pcs par palette	6 / 1470	6 / 1848	6 / 1470	6 / 1470
Type d'emballage	Blister quadrichromie	Blister quadrichromie	Blister quadrichromie	Blister quadrichromie
Disponibilité/information	Vendu en paquet complet	Vendu en paquet complet	Vendu en paquet complet	Vendu en paquet complet
Réserve de fil	6 m	6 m	2 x 5 m	4 m
Adapté pour	Coupe-bordures, réf. 2401	Coupe-bordures, réf. 2402	Coupe-bordures, réf. 2403	Coupe-bordures, réf. 2404









Coupe-bordures

					
Description	Bobine de fil de coupe	Bobine de fil de coupe	Cassette de fil de coupe	Cassette de fil de coupe	Cassette de fil de coupe
Référence	5369-20	5372-20	2406-20	5370-20	5371-20
Prix de vente conseillé	11.95	15.50	17.50	11.50	12.50
Code EAN					
Cond./Pcs par palette	6 / 1428	5 / 1800	10 / 2500	5 / 3795	5 / 1800
Type d'emballage	Blister quadrichromie	Blister quadrichromie	Blister quadrichromie	Blister quadrichromie	Blister quadrichromie
Disponibilité/information	Vendu en paquet complet	Vendu en paquet complet	Vendu en paquet complet	Vendu en paquet complet	Vendu en paquet complet
Réserve de fil	6 m	2 x 5 m	–	4 m	6 m
Adapté pour	Coupe-bordures, réf. 2542, 2544, 2555 et coupe-herbes 2545, 2546 à partir de la série 99	Coupe-bordures, réf. 2557, 2558, 2560, 2565 et coupe-herbes, réf. 2548	Coupe-bordures, réf. 2385, 2390, 2395, 2400 et système de batterie V12 coupe-bordures TL 18	Coupe-bordures, réf. 2540 et système de batterie V12 coupe-bordures TL 21	Coupe-bordures, réf. 2542, 2544, 2550, 2555 et coupe-herbes, réf. 2545, 2546

Coupe-bordures

				
Description	Couvercle de canette	Couvercle de canette	Couvercle de canette	Couvercle de canette
Référence	5328-20	5329-20	5330-20	5340-20
Prix de vente conseillé	7.50	7.50	7.50	7.50
Code EAN	 4 078500 062183	 4 078500 062206	 4 078500 062237	 4 078500 062251
Cond./Pcs par palette	6 / 792	6 / 792	6 / 792	6 / 1344
Type d'emballage	Blister quadrichromie	Blister quadrichromie	Blister quadrichromie	Blister quadrichromie
Disponibilité/information	Vendu en paquet complet	Vendu en paquet complet	Vendu en paquet complet	Vendu en paquet complet
Adapté pour	Coupe-bordures, réf. 2401	Coupe-bordures, réf. 2402, 2404	Coupe-bordures, réf. 2542, 2544, 2545, 2546, 2555	Coupe-bordures, réf. 8845, 8844, 9824

Coupe-bordures

				
Description	Couvercle de canette	Couvercle de canette	Couvercle de canette	Couvercle de canette
Référence	5341-20	5342-20	5343-20	5344-20
Prix de vente conseillé	7.50	7.50	7.50	7.50
Code EAN	 4 078500 062275	 4 078500 062299	 4 078500 062312	 4 078500 062343
Cond./Pcs par palette	6 / 792	6 / 1344	6 / 1344	6 / 1440
Type d'emballage	Blister quadrichromie	Blister quadrichromie	Blister quadrichromie	Blister quadrichromie
Disponibilité/information	Vendu en paquet complet	Vendu en paquet complet	Vendu en paquet complet	Vendu en paquet complet
Adapté pour	Coupe-bordures, réf. 8846, 8847, 8848	Coupe-bordures, réf. 9805, 9806, 9827	Coupe-bordures, réf. 9807, 9808, 9809	Coupe-bordures, réf. 9870, 9872, 9874



Accessoires systèmes batterie

**ENGINEERED
IN GERMANY** 



CE



CE







CE



CE



CE

Description	Batterie P4A PBA 18V/36	Batterie P4A PBA 18V/45	Batterie P4A PBA 18V/72	Chargeur P4A AL 1830 CV	Chargeur rapide P4A AL 1830 CV
Référence	14902-20	14903-20	14905-20	14900-20	14901-20
Prix de vente conseillé	79.95	84.50	119.00	31.50	49.95
Code EAN	 4 078500 054393	 4 078500 054416	 4 078500 054430	 4 078500 054379	 4 078500 054386
Cond./Pcs par palette	2 / 638	2 / 620	2 / 448	1 / 480	1 / 288
Type d'emballage	Boîtier informatif quadrichromie	Boîtier informatif quadrichromie	Boîtier informatif quadrichromie	Boîtier informatif quadrichromie	Boîtier informatif quadrichromie
Technologie sur accu	Li-Ion	Li-Ion	Li-Ion	–	–
Puissance de la batterie	18 V	18V	18V	18 V	18 V
Capacité de la batterie	2,0 Ah	2,5 Ah	4,0 Ah	–	–
Temps de charge complet avec chargeur rapide AL 1830 CV	45 min	60 min	95 min	–	–
Prêt à l'usage (80% du taux de charge) avec chargeur rapide AL 1830 CV	32 min	40 min	64 min	–	–
Indicateur de l'état de charge	–	–	–	–	–
Poids	360 g	360 g	600 g	60 g	400 g
Utilisable sur	Tous les produits POWER FOR ALL dont les produits GARDENA : réf.:14600, 14602, 14620, 14621, 14700, 14701, 14730, 14731, 14732, 14750, 14770, 14800, 14820, 14840, 14841, 14842, 14890			Toutes les batteries POWER FOR ALL dont les batteries GARDENA : 14902, 14903 et 14905	



Liste des articles

Réf.	Description	Page	Réf.	Description	Page
232-20	Chariot de jardin	285	1411-20	Équipement d'aspiration (1")	107
238-20	Porte-tuyau mural	58	1412-20	Tuyau d'aspiration (1")	107
241-20	Porte-tuyau mural	58	1417-20	Aspiration flottante (1")	108
297-20	Echenilloir à enclume combisystem	232/267	1418-20	Équipement d'aspiration (1")	107
298-20	Echenilloir à lame franche combisystem	232/267	1420-20	Extension pour tube de refoulement télescopique	105
298-30	Promo avec système combiné de by-pass et échenilloir	232/267	1489-20	Pompe immergée de forage 5500/5 inox automatic	103
420-20	Épandeur combisystem	258/274	1490-20	Mini-pompe pour perceuse	106
431-20	Épandeur à main M	273	1492-20	Pompe immergée de forage 6000/5 inox automatic	103
431-30	Promo épandeur à main M	273	1499-61	Pompe immergée de forage 6000/5 inox automatic	103
432-20	Épandeur L	274	1505-23	Équipement de raccordement grand débit	135/143
432-30	Promo Épandeur L	274	1513-20	Adaptateur	135/143
436-20	Épandeur XL	274	1720-22	Tuyau d'aspiration (3/4")	107
505-20	Tapis de plantation taille S Jardin urbain	296	1721-10	Tuyau d'aspiration (1")	107
506-20	Tapis de plantation taille M Jardin urbain	296	1721-22	Tuyau d'aspiration (1")	107
507-20	Tapis de plantation taille L Jardin urbain	296	1722-22	Tuyau d'aspiration (5/4")	107
508-20	Tapis de coupe topiaire Jardin urbain	296	1723-20	Adaptateur pour tuyaux d'aspiration (3/4")	108
530-20	Bordure pour parterres	286	1724-20	Adaptateur pour tuyaux d'aspiration (1")	108
532-20	Bordure pour parterres	286	1726-20	Filtre d'aspiration avec clapet anti-retour (3/4")	108
534-20	Bordure pour parterres	286	1727-20	Filtre d'aspiration avec clapet anti-retour (1")	108
536-20	Bordures de pelouse	286	1728-20	Filtre d'aspiration avec clapet anti-retour	108
538-20	Bordures de pelouse	286	1729-20	Tuyau d'aspiration pour puits piqué (1")	108
540-20	Bordures de pelouse	286	1730-20	Filtre anti-sable	104
691-20	Scie horticole combisystem	235/267	1731-20	Filtre anti-sable	104
756-20	Tuyau plat textile Classic 15 en boîtier-enrouleur	57	1745-20	Adaptateur pour pompes d'arrosage	105
757-20	Tuyau plat textile Classic 20 en boîtier-enrouleur	57	1746-20	Raccord de tuyau/ Réparateur de tuyau 38 mm (1 1/2")	105
917-50	Adaptateur	17	1750-20	Set de raccordement grand débit pour pompes	105
921-50	Adaptateur	20	1752-20	Set de raccordement grand débit pour pompes	105
931-50	Raccord	21	1757-62	Station de pompage 3500/4	101
934-50	Dérivation en Y	21	1758-61	Station de pompage 4000/5	101
938-20	Sélecteur 2 circuits	15	1759-61	Station de pompage 5000/5 LCD	101
940-20	Sélecteur 2 circuits	15	1760-61	Station de pompage 6000/6 inox LCD	101
942-50	Raccord régulateur	20	1764-62	Pompe pour collecteur d'eau de pluie 4700/2 inox	94
943-50	Raccord régulateur	20	1766-62	Pompe pour collecteur d'eau de pluie 4700/2 inox automatique	94
958-30	Promo douche de jardin	34	1768-61	Pompe immergée 5900/4 inox	95
959-20	Douche de jardin duo	34	1771-61	Pompe immergée 5900/4 inox automatique	95
960-20	Douche de jardin trio	34	1773-62	Pompe immergée 6100/5 inox automatique	95
961-20	Douche de jardin solo	34	1867-20	Sonde d'humidité du sol	151
969-20	Promo asperseur sur pic Classic	36	1868-20	Câble d'extension	151
989-20	Bâtonnets de shampooing-cire	51	1874-20	Programmeur d'arrosage MultiControl duo	150
989-30	Bâtonnets de shampooing-cire	51	1889-20	Programmeur d'arrosage Bluetooth®	149
995-20	Arroseur souple	42	1890-20	Programmeur d'arrosage Flex	149
996-20	Arroseur souple	42	1891-20	Programmeur d'arrosage Select	149
998-50	Nez de robinet coudé et articulé	15	1892-20	Programmeur d'arrosage Master	149
1123-20	Jeu de joints	307	1893-34	Programmeur d'arrosage Select- Promo	150
1124-20	Jeu de joints	307	1948-20	Arroseur circulaire Vario Comfort	37
1125-20	Jeu de joints	307	1949-20	Arroseur circulaire Vario Comfort	37
1126-20	Jeu de joints	307	1951-20	Asperseur rotatif Fox Classic	36
1169-20	Minuterie d'arrosage	149	1953-20	Arroseur rotatif Foxtrott Classic	36
1197-20	Sélecteur automatique	151	1968-20	Tuyau micro-poreux	43
1251-20	Electrovanne 1" 9 V	309	1969-20	Tuyau micro-poreux	43
1254-20	Regard pré-montable V1	142/146	1987-22	Tuyau micro-poreux	43
1255-20	Regard pré-montable V3	146	1989-20	Set de raccordement pour tuyaux micro-poreux	43
1265-20	Arrosage automatique de vacances Jardin urbain	125/299	1995-20	Arroseur souple	42
1278-20	Electrovanne 24 V	146	1998-20	Arroseur souple	42
1280-20	Câble de connexion 24 V	146	1999-20	Arroseur souple	42
1282-20	Connexions étanches 24V	146	2060-20	Arroseur rotatif Comfort Samba	36
1283-20	Programmeur 4030 Classic	145	2062-20	Arroseur rotatif Comfort Mambo	36
1284-20	Programmeur 6030 Classic	145	2065-20	Arroseur rotatif et sectoriel Tango Comfort	37
1285-20	Electrovanne programmable 9V Bluetooth®	147	2068-20	Promo arroseur multi-surfaces Twist Classic	36
1286-20	Kit regard pré-montable V3 + électrovannes programmables 9V Bluetooth®	147	2073-20	Arroseur multi-surfaces Plus Boogie Classic	36
1287-20	Module de commande 9V Bluetooth®	147	2340-20	Lames pour gazon et buis	310
1290-20	Regard circulaire voie	146	2342-20	Lames pour arbustes 12,5 cm	310
1346-20	Tuyau 13 mm (1/2")	116	2343-20	Lames pour arbustes 18 cm	310
1347-20	Tuyau 13 mm (1/2")	116	2344-20	Jeu de lames	311
1348-20	Tuyau 4,6 mm (3/16")	116	2345-20	Jeu de lames	311
1350-20	Tuyau 4,6 mm (3/16")	116	2346-20	Jeu de lames	311
1362-20	Extension de tuyau à goutteurs intégrés de surface mm 15m Ligne d'arrosage goutte-à-goutte de surface	113	2366-20	Spray d'entretien des outils électriques	188/199
1407-22	Arrosage balcons et terrasses Jardin urbain	125/299	2406-20	Cassette de fil de coupe	314

Liste des articles

Réf.	Description	Page	Réf.	Description	Page
2650-20	Dévidoir portable mural Classic 60 avec roue de guidage du tuyau	58	3024-20	Assortiment râteaux de jardin emmanché combisystem	268
2662-20	Dévidoir portable Classic 15 équipé	57	3039-20	Promo de plantoirs à bulbes	251
2674-20	Dévidoir métal sur roues 100	56	3081-20	Assortiment complète combisystem	268
2700-20	Tuyau	134/142	3099-20	Balai à gazon réglable combisystem	256
2701-20	Tuyau	134/142	3099-30	Assortiment balai à gazon combisystem	268
2713-20	Set de connexion grand débit	135/143	3100-20	Balai à gazon combisystem	256
2718-20	Tuyau	134/142	3101-20	Balai-râteau combisystem	257
2727-20	Coupe tuyaux 25 mm	134/142	3102-20	Balai à gazon combisystem	256
2728-20	Collier de prise en charge 25 mm	140	3103-20	Balai à gazon réglable combisystem	256
2739-20	Allonge déportée 20/27 x 15/21	140	3105-20	Balai-râteau combisystem	257
2740-20	Allonge déportée 20/27 x 20/27	140	3107-20	Balai à feuilles XXL combisystem	256
2742-20	Allonge droite 20/27 x 15/21	140	3107-30	Assortiment balai à feuilles XXL combisystem	268
2743-20	Allonge droite 20/27 x 20/27	140	3108-20	Ramasse-fruits combisystem	245/264
2758-20	Connecteur pour Regard pré-montable V3	142/146	3108-30	Assortiment ramasse-fruits combisystem	245/269
2760-20	Purge automatique	135/143	3113-20	Binette combisystem	259
2761-20	Connecteur 25 mm x filetage femelle 3/4"	134/141	3115-20	Collecteur-fruits combisystem	245/266
2762-20	Connecteur 25 mm x Filetage femelle 1"	141	3115-30	Promo cueille-fruits combisystem	245/266
2763-20	Connecteur 25 mm x Filetage mâle 1"	141	3118-20	Butteur-rayonneur GARDINO combisystem	259
2764-20	Raccord d'angle 25 mm x 20/27 femelle	139	3120-20	Râteau-pelle combisystem	256
2765-20	Emporte-pièces	140	3120-30	Assortiment râteau-pelle combisystem	268
2770-20	Kit de vidange	143	3132-20	Cultivateur combisystem	259
2771-20	Pièce en T 25 mm	134/141	3135-20	Cultivateur combisystem	259
2773-20	Pièce en L 25 mm	134/141	3149-20	Dresse-bordures combisystem	257
2775-20	Rallonge 25 mm	134/141	3165-20	Griffe-cultivateur combisystem	259
2777-20	Réducteur 32 - 25 mm	141	3166-20	Griffe piocheuse combisystem	259
2778-20	Bouchon 25mm	134/141	3168-20	Râteau-étrier combisystem	261
2780-20	Coude 90° 25 mm 15/21 mâle	139	3177-20	Râteau de jardin combisystem	261
2781-20	Coude 90° 25 mm 20/27 mâle	139	3178-20	Râteau de jardin combisystem	261
2782-20	Raccord d'angle 25 mm 15/21 mâle	139	3179-20	Râteau de jardin combisystem	261
2783-20	Raccord d'angle 25 mm x 3/4"mâle	139	3180-20	Ratissoire combisystem	260
2784-20	Coude 90° 25 mm x 3/4" femelle	139	3185-20	Râteau à gravier combisystem	261
2786-20	Dérivation en T 25 mm x 1/2"mâle	139	3187-20	Ratissoire à pousser combisystem	260
2787-20	Dérivation en T 25 mm x 3/4"mâle	139	3190-20	Ratissoire combisystem	260
2790-20	Dérivation en T 25 mm x 20/27 femelle	135/139	3192-20	Ratissoire à tirer à 2 branches combisystem	260
2801-20	Nez de robinet grand débit	24	3193-20	Ratissoire à tirer à 2 branches combisystem	260
2802-20	Nez de robinet grand débit	24	3195-20	Émietteur-sarcluse combisystem	262
2814-20	Raccord conique grand débit avec raccord aquastop	24	3196-20	Émietteur combisystem	262
2817-20	Raccord rapide grand débit	24	3215-20	Serfouette combisystem	262
2818-20	Lance grand débit	26	3218-20	Serfouette combisystem	262
2819-20	Raccords grand débit	24	3219-20	Serfouette combisystem	262
2821-20	Adaptateur grand débit	25	3230-20	Épuisette de bassin Vario 2 combisystem	264
2824-20	Jeu de joints grand débit	307	3240-20	Pelle à neige combisystem avec raclette en plastique 40	270
2830-20	Connecteur-réducteur grand débit	25	3241-20	Pelle à neige combisystem avec raclette en plastique 50	270
2831-20	Connecteur grand débit	25	3242-20	Pelle à neige combisystem avec raclette en acier inoxydable ES 40	271
2833-20	Dérivation en Y grand débit	25	3243-20	Pelle à neige combisystem avec raclette en acier inoxydable ES 50	271
2834-20	Dérivation-réducteur en Y grand débit	25	3250-20	Grattoir combisystem 15	271
2835-20	Dérivation en T grand débit	25	3251-20	Grattoir combisystem 30	271
2847-20	Lance-arrosier grand débit	26	3255-20	Épandeur à main S	270/273
2849-20	Fusil-arrosier grand débit	26	3255-30	Promo épandeur à main S	270/273
2905-26	Adaptateur jet aéré	17	3260-20	Traîneau à neige	270
2906-20	Adaptateur fileté jet aéré	17	3260-30	Promo traîneaux à neige	270
2908-20	Prise d'eau voleuse	15	3381-20	Râteau à gazon combisystem	257
2917-20	Adaptateur	17	3391-20	Râteau-aérateur de gazon combisystem	258
2918-20	Raccord rapide	17	3392-20	Scarificateur combisystem	258
2920-26	Adaptateur	20	3395-20	Scarificateur sur roues combisystem	258
2921-20	Adaptateur	20	3412-20	Planoir à bulbes	251
2922-26	Adaptateur	20	3487-20	Planoir	251
2923-20	Raccord rapide	17	3505-20	Support mural combisystem FLEX	254
2923-50	Raccord rapide	17	3506-20	Support mural FLEX	254
2931-20	Raccord	21	3507-20	Porte-outils FLEX	254
2934-20	Dérivation en Y	21	3508-20	Porte-manches FLEX	254
2942-20	Raccord régulateur	20	3509-20	Support mural PLUS	255
2943-20	Raccord régulateur	20	3510-20	Kit support et crochet	255
2999-20	Nez de robinet coudé et articulé	15	3518-20	Désherbeur pour gazon	285
3001-20	Assortiment couteau-émousseurs combisystem	269	3518-30	Présentoir de 16 désherbeurs pour gazon	285
3004-20	Gamme complète combisystem	268	3565-20	Ramasse-feuilles	284
3015-20	Assortiment balai à gazon XXL combisystem	268	3605-20	Brosse à joint M combisystem	263
3020-23	Assortiment balai râteaux combisystem	268	3605-30	Assortiment brosses à joint M combisystem	269
3022-20	Assortiment balais à gazon combisystem	268			

Liste des articles

Réf.	Description	Page	Réf.	Description	Page
3606-20	Brosse à joints K combisystem	263	4976-20	Tuyau transparent tressé	77
3607-20	Désherbeur allées et terrasses 2en1 combisystem	263	4978-20	Tuyau transparent tressé	77
3607-30	Promo désherbeur allées et terrasses 2en1 combisystem	250/263	4982-20	Tuyau vert transparent	77
3608-20	Désherbeur allées et terrasses 3en1 combisystem	263	4985-20	Tuyau vert transparent	77
3609-20	Balai de terrasse combisystem	263	4986-20	Tuyau vert transparent	77
3622-20	Balai de rue combisystem	263	4988-20	Tuyau vert transparent	77
3622-30	Assortiment balai de rue combisystem	269	5001-20	Tuyau de refoulement	78
3630-20	Balai d'intérieur combisystem	263	5002-20	Tuyau de refoulement	78
3634-20	Tête de loup combisystem	266	5003-20	Tuyau de refoulement	78
3639-20	Brosse de récurage combisystem	264	5004-20	Tuyau de refoulement	78
3642-20	Raclette combisystem	264	5005-20	Tuyau de refoulement avec collier de serrage 38 mm 1 1/2", 10 m	105
3651-20	Nettoyeur de gouttière combisystem	266	5031-22	Tondeuse PowerMax™ PowerMax™ 1100/32	174
3651-30	Promo nettoyeur de gouttière combisystem	266	5042-22	Tondeuse PowerMax™ 1800/42	174
3713-20	Manche alu gainé combisystem 130 cm	252	5300-20	Joint plat	307
3715-20	Manche alu gainé combisystem 150 cm	252	5301-20	Joint plat	307
3719-20	Manche télescopique combisystem 90 - 145 cm	233/253	5302-20	Joint plat	307
3720-20	Manche télescopique combisystem 160 - 290 cm	233/253	5303-20	Joint torique	307
3721-20	Manche télescopique combisystem 210 - 390 cm	233/253	5304-20	Adaptateur pour arroseurs	20/308
3723-20	Manche bois combisystem 130 cm	252	5305-20	Adaptateur	308
3725-20	Manche bois combisystem 150 cm	252	5306-20	Bobine de fil de coupe	313
3728-20	Manche bois combisystem 180 cm	252	5307-20	Bobine de fil de coupe	183/313
3734-20	Manche alu gainé combisystem-ergoline 130	253	5308-20	Bobine de fil de coupe	313
3745-20	Manche alu gainé combisystem-ergoline 150 plus	253	5309-20	Bobine de fil de coupe	313
4016-20	Lame de rechange	312	5311-20	Bague, grille et joint pour pomme-arrosoir	308
4017-20	Lame de rechange	175/312	5314-20	Regard pré-montable joints toriques	309
4018-20	Tondeuse hélicoïdale à main Classic 400	176	5315-20	Regard pré-montable manchon de connexion long	309
4022-20	Tondeuse hélicoïdale à main Comfort 400 C	176	5316-20	Set de raccordement pour arroseur souple	43
4027-20	Tondeuse hélicoïdale à main Classic 330	176	5318-20	Filtre	308
4029-20	Sac de ramassage	176	5319-20	Regard pré-montable manchon de raccordement court	309
4030-20	Kit brosses roues	164	5320-20	Joint de rechange	80
4045-60	Porte-robot mural pour SILENO minimo, city et life	164	5321-20	Joints plats pour raccord pour tuyau	82
4048-20	Kit guide/chaîne	199/311	5326-20	Connecteurs pour pièce adaptateur	309
4049-20	Chaîne	199/311	5327-20	Pièce de robinet avec prise d'eau d'arrêt d'eau	309
4056-20	Protecteur pour jonction de fil	164	5328-20	Couvercle de canette	315
4057-20	Housse de rangement	164	5329-20	Couvercle de canette	315
4058-60	Câble périphérique 50 m	165/313	5330-20	Couvercle de canette	315
4059-60	Kit de réparation câble robots	165/313	5340-20	Couvercle de canette	315
4065-20	Sac de ramassage	177	5341-20	Couvercle de canette	315
4067-20	Kit d'entretien robots	164	5342-20	Couvercle de canette	315
4068-22	Scarificateur électrique EVC 1000	177	5343-20	Couvercle de canette	315
4080-20	Lame de rechange	312	5344-20	Couvercle de canette	315
4081-20	Lame de rechange	312	5352-20	Ressort	310
4082-20	Lame de rechange	312	5353-20	Ressort	310
4087-20	Lames de rechange	165/313	5358-20	Lame de rechange	311
4088-60	Câble périphérique 150 m	165/313	5359-20	Ressort	310
4089-20	Connecteurs/ raccords de câble	165/313	5362-20	Lame supérieure	310
4090-20	Cavaliers	165/313	5363-20	Lame supérieure	310
4100-20	Lame de rechange	175/312	5364-20	Bobine de fil de coupe	314
4101-20	Lame de rechange	312	5365-20	Bobine de fil de coupe	314
4102-20	Lame de rechange	175	5366-20	Bobine de fil de coupe	314
4103-20	Lame de rechange	175/312	5367-20	Bobine de fil de coupe	314
4104-20	Lame de rechange	175/312	5368-20	Lames de rechange Rotor-Cut	183/313
4105-20	Lame de rechange	175/312	5369-20	Bobine de fil de coupe	314
4120-20	Lame de rechange	175/312	5370-20	Cassette de fil de coupe	314
4121-20	Lame de rechange	175/312	5371-20	Cassette de fil de coupe	314
4646-20	Promo tuyau flexible d'arrosage 10 m	75	5372-20	Bobine de fil de coupe	314
4647-20	Flexible d'arrosage 10 m	75/298	5379-20	Ressort	310
4951-20	Tuyau transparent	76	5565-20	Lingette nettoyante	51
4953-20	Tuyau transparent	76	5797-20	Raccord aquastop pour prise d'eau	309
4955-20	Tuyau transparent	76	6006-20	Huile de chaîne bio, 1 l	311
4956-20	Tuyau transparent	76	7100-20	Raccord rapide	79
4958-20	Tuyau transparent	76	7102-20	Raccord rapide	79
4960-20	Tuyau transparent	76	7103-20	Raccord rapide	79
4962-20	Tuyau transparent	76	7104-20	Raccord rapide	79
4964-20	Tuyau transparent	76	7106-20	Raccord rapide fileté avec filetage femelle	80
4966-20	Tuyau transparent	76	7108-20	Raccord rapide fileté avec filetage femelle	80
4968-20	Tuyau transparent	76	7109-20	Raccord rapide fileté avec filetage femelle	80
4971-20	Tuyau transparent tressé	77	7110-20	Raccord rapide fileté avec filetage femelle	80
4973-20	Tuyau transparent tressé	77	7112-20	Raccord rapide fileté avec filetage mâle	80
4975-20	Tuyau transparent tressé	77			

Liste des articles

Réf.	Description	Page	Réf.	Description	Page
7114-20	Raccord rapide fileté avec filetage mâle	80	8252-20	Robinet de jardin Pipeline	133
7115-20	Raccord rapide fileté avec filetage mâle	80	8254-20	Prise d'eau avec nez de robinet articulé	132
7116-20	Raccord rapide fileté avec filetage mâle	80	8262-20	Départ enterré	132
7131-20	Lance à raccord rapide en laiton	80	8264-20	Vanne d'arrêt	142
7140-20	Raccord pour tuyau en 2 parties	81	8266-20	Prise d'eau enterrée	132
7141-20	Raccord pour tuyau en 2 parties	81	8270-20	Départ enterré	132
7142-20	Raccord pour tuyau en 2 parties	81	8272-20	Prise d'eau enterrée	132
7146-20	Raccord pour tuyau en 1 parties	81	8274-34	Prise d'eau avec nez de robinet articulé	132
7147-20	Raccord pour tuyau en 1 parties	81	8702-20	Sécateur B+/L	218
7155-20	Sélecteur 2 circuits 19 mm (3/4")	82	8707-20	Sécateur à herbes et à fleurs Jardin urbain	219/294
7180-20	Tube de réparation	82	8710-20	Coupe-branches 700 B Premium	229
7181-20	Tube de réparation	82	8713-48	Hache universelle 900 B	238
7190-20	Collier de serrage	83	8714-48	Hache universelle 1000 A	238
7191-20	Collier de serrage	83	8716-48	Hache universelle 1400 A	238
7192-20	Collier de serrage	83	8718-30	Promo Hache 1600 S	239
7193-20	Collier de serrage	83	8718-48	Hache 1600 S	238
7194-20	Collier de serrage	83	8719-48	Hache 2800 S	238
7195-20	Collier de serrage	83	8730-20	Cisaille à gazon Classic	208
7197-20	Collier de serrage	83	8730-30	Cisaille à gazon Classic	208
7211-20	Boucle de serrage	83	8730-34	Promo cisaille à gazon Classic	208
7219-20	Ruban d'étanchéité PTFE	83	8731-20	Cisaille à gazon orientable Classic	208
7221-20	Vanne de pied en laiton	84	8731-30	Cisaille à gazon orientable Classic	208
7251-20	Manchon en laiton	84	8731-34	Promo cisaille à gazon orientable Classic	208
7261-20	Embout fileté en laiton	84	8733-20	Cisaille à gazon Comfort	208
7263-20	Embout réducteur fileté en laiton	84	8733-30	Cisaille à gazon Comfort	208
7290-20	Adaptateur de tuyau	86	8734-20	Cisaille à gazon orientable Comfort	208
7291-20	Adaptateur de tuyau	86	8734-30	Cisaille à gazon orientable Comfort	208
7292-20	Adaptateur de tuyau	86	8735-20	Cisaille à gazon orientable Comfort	208
7293-20	Adaptateur de tuyau	86	8735-30	Cisaille à gazon orientable Comfort	208
7294-20	Adaptateur de tuyau	86	8737-20	Scie combisystem 300 PP	235/267
7300-20	Raccord en T	86	8737-32	Promo scie combisystem 300 PP	235/267
7301-20	Raccord en T	86	8738-20	Scie arquée combisystem 300 PP	235/267
7302-20	Raccord en T	86	8739-20	Scie arquée combisystem 300 P	235/267
7303-20	Raccord en T	86	8742-20	Scie à élaguer repliable 135P	236
7304-20	Raccord en T	86	8743-20	Scie à élaguer repliable 200P	236
7336-20	Robinet à boisseau sphérique	85	8745-20	Scie à élaguer 300 P	236
7337-20	Robinet à boisseau sphérique	85	8754-20	Sécateur	214
7340-20	Vanne d'arrêt à manchon avec filetage femelle	85	8754-30	Promo sécateur	214
7341-20	Vanne d'arrêt à manchon avec filetage femelle	85	8773-20	Coupe-branches SmartCut Comfort	229
7830-20	Tuyau annelé pour bassin	78	8798-20	Sécateur B/L	218
7831-20	Tuyau annelé pour bassin	78	8853-20	Présentoir de 30 sécateurs réglables lames franches Classic B/S-M	215
7832-20	Tuyau annelé pour bassin	78	8853-30	Présentoir de comptoir de 14 sécateurs réglables lames franches Classic B/S-M	215
7833-20	Tuyau annelé pour bassin	78	8854-20	Sécateur B/S	214
8007-20	Dévidoir Classic 50	57	8855-20	Sécateur à enclume Classic	215
8009-20	Dévidoir portable et mural 50 Classic équipé	57	8857-20	Sécateur réglable à lame franche Classic B/S-M	215
8010-20	Dévidoir Classic 10	57	8868-22	Elagueuse sur perche TCS 720/20	196
8133-20	Arroseur de surface AquaContour Comfort	41	8883-22	Taille-haies sur perche THS 500/48	194
8135-20	Arroseur-canon sur traineau Premium	40	8900-20	Manche-rallonge pour petits outils combisystem	248
8136-20	Arroseur-canon sur pic Premium	40	8902-20	Promo sécateur B/S-XL	216
8137-20	Arroseur-canon Premium	41	8902-30	Promo sécateur B/S-XL	216
8138-20	Arroseur-canon sur trépied Premium	41	8903-20	Sécateur A/M	216
8141-20	Arroseur-canon sur pic Comfort	40	8904-20	Sécateur B/M	216
8142-20	Promo arroseur-canon sur pic Comfort	40	8905-20	Sécateur B/S-XL	216
8143-20	Turbine sur traineau Comfort	40	8906-20	Sécateur B/L	218
8144-20	Turbine sur pic Comfort	40	8909-20	Poignée pour outils manuels combisystem	248
8193-20	Sélecteur 2 circuits	16	8911-20	Serfouette à fleurs combisystem	247
8194-20	Sélecteur 4 circuits	16	8913-20	Serfouette à fleurs combisystem	247
8200-20	Régulateur de pression	142	8915-20	Serfouette à fleurs combisystem	247
8201-29	Turbine escamotable T 100	137	8917-20	Balai à fleurs combisystem	247
8203-29	Turbine escamotable T 200	137	8919-20	Balai à gazon combisystem	247
8205-29	Turbine escamotable T 380	137	8921-20	Griffe piocheuse combisystem	247
8221-20	Kit arroseur oscillant escamotable OS 140	143	8923-20	Griffe à fleurs combisystem	248
8223-20	Arroseur oscillant escamotable OS 140	137	8925-20	Râteau à fleurs combisystem	248
8231-20	Tuyère escamotable MD40	138	8927-20	Transplantoir combisystem	248
8232-20	Tuyère escamotable MD80	138	8929-20	Couteau-émousseur combisystem	248
8233-20	Tuyère escamotable MD180	138	8935-20	Couteau désherbeur	249
8239-20	Tuyère escamotable MD40/300	138	8944-30	Promo kit 3 petits outils	251
8241-20	Tuyère escamotable SD30	138	8950-20	Transplantoir	249
8243-20	Tuyère escamotable SD80	138			
8251-20	Arroseur oscillant Pipeline	133			

Liste des articles

Réf.	Description	Page	Réf.	Description	Page
8950-35	Promo râteau à fleurs	251	9889-20	Kit cisaille à gazon ComfortCut Li + manche télescopique + roues	185
8951-20	Transplantoir	249	11102-20	Pulvérisateur à pipette 0,45L	277/294
8952-20	Fourchette à fleurs	249	11110-20	Pulvérisateur à gâchette 0,75L	277/294
8953-20	Truelle à fleurs	249	11110-30	Présentoir de 45 pulvérisateurs à gâchette 0,75L	277
8959-30	Promo couteau-émousseur	250	11112-20	Pulvérisateur à gâchette 1L	277/294
8964-30	Promo kit 3 petits outils	251/294	11114-20	Pulvérisateur sur batterie à gâchette EasyPump 1L	277/294
8965-30	Promo nécessaire de base petits outils	250	11120-20	Pulvérisateur à pression préalable 1,25L	278/294
8966-30	Promo nécessaire de base jardinage Jardin urbain	250	11120-30	Promo pulvérisateur à pression préalable 1.25L	278
8971-20	Kit balcon Jardin urbain	250/294	11130-20	Pulvérisateur à pression préalable 5L	278
8971-30	Promo kit balcon Jardin urbain	250/294	11130-30	Promo pulvérisateur à pression préalable 5L	278
8974-20	Kit balcon Jardin urbain	250/294	11134-30	Promo pulvérisateur 5L + pulvérisateur à gâchette 0.75L	279
9023-20	Groupe de surpression 3700/4	99	11136-20	Pulvérisateur à pression sur batterie EasyPump 5L	279
9030-62	Pompes d'évacuation pour eaux claires 9000	90	11138-20	Pulvérisateur à pression préalable Plus 5L	279
9032-62	Pompes d'évacuation pour eaux claires 11000	90	11140-20	Pulvérisateur à dos 12L	279
9034-62	Pompes d'évacuation pour eaux claires 11000 Aquasensor	90	11142-20	Pulvérisateur à dos 12L Plus	279
9036-20	Pompes d'évacuation pour eaux claires 17000 Aquasensor	90	11150-20	Cache de désherbage	280
9040-62	Pompe d'évacuation pour eaux chargées 9000	88	11152-20	Tube prolongateur	280
9042-62	Pompe d'évacuation pour eaux chargées 16000	88	11154-20	Tube prolongateur télescopique	280
9044-62	Pompe d'évacuation pour eaux chargées 20000 Aquasensor	88	11156-20	Filtre	280
9046-20	Pompe d'évacuation pour eaux chargées 25000	88	11162-20	Jeu de joints	309
9048-62	Pompe submersible pour eaux claires/chargées 2 en 1 15000	89	11300-20	ClickUp! Manche FSC100%	288
9049-20	Pompe submersible pour eaux claires/chargées 2 en 1 19500 Aquasensor	89	11320-20	ClickUp! Pot de fleurs	288
9050-62	Pompe d'arrosage de surface 4100 Silent	96	11340-20	ClickUp! Pluviomètre	288
9051-61	Kit pompe d'arrosage de surface 4100 Silent	96	11360-20	ClickUp! Torche	289
9052-20	Kit pompe d'arrosage de surface 4100 Silent avec équipement d'aspiration	96	11360-30	Promo ClickUp! Torche	289
9054-61	Pompe d'arrosage de surface 4200 Silent	96	11370-20	ClickUp! Hôtel à insectes	289
9055-61	Kit pompe d'arrosage de surface 4200 Silent	97	11370-30	Promo ClickUp! Hôtel à insectes	290
9056-61	Pompe d'arrosage de surface 4300 Silent	96	11380-20	ClickUp! Mangeoire à oiseaux	290
9057-62	Pompe d'arrosage de surface 5600 Silent+	97	11380-30	Promo ClickUp! Mangeoire à oiseaux	290
9058-61	Pompe d'arrosage de surface 6300 SilentComfort	97	11410-20	ClickUp! Support pour balcon	288
9059-61	Pompe d'arrosage de surface 6500 SilentComfort	97	11420-20	ClickUp! Bain pour oiseaux	291
9064-62	Groupe de surpression 3800 Silent	99	11430-20	ClickUp! Lanterne	291
9066-20	Groupe de surpression 3900 Silent	99	11440-20	ClickUp! Lampe solaire	291
9067-61	Groupe de surpression 5600 SilentComfort	100	11500-20	Gants de jardin petits travaux	282
9068-61	Groupe de surpression 6300 SilentComfort	100	11501-20	Gants de jardin petits travaux	282
9334-22	Aspirateur / souffleur électrique ErgoJet 2500	204	11502-20	Gants de jardin petits travaux	282
9345-20	Jet concentré rotatif AquaClean	206	11510-20	Gants de jardin plantation taille S	282/293
9805-22	Coupe-bordures SmallCut 300/23	182	11511-20	Gants de jardin plantation taille M	282/293
9806-22	Coupe-bordures SmallCut 350/23	182	11512-20	Gants de jardin plantation taille L	282/293
9822-20	Coupe-bordures SmallCut Li-14/23R	179	11513-20	Gants de jardin plantation taille XL	282/293
9830-62	Taille-haies filaires EasyCut 420/45	192	11520-20	Gants de jardin gros travaux	282
9831-22	Taille-haies filaires EasyCut 450/50	192	11521-20	Gants de jardin gros travaux	282
9832-22	Taille-haies filaires EasyCut 500/55	192	11522-20	Gants de jardin gros travaux	282
9833-22	Taille-haies filaires ComfortCut 550/50	193	11530-20	Gants de jardin arbustes & épineux	282
9834-22	Taille-haies filaires ComfortCut 600/55	193	11531-20	Gants de jardin arbustes & épineux	282
9835-22	Taille-haies filaires PowerCut 700/65	193	11540-20	Gants de jardin rosiers	282
9836-20	Taille-haies EasyCut Li-14/40	190	11541-20	Gants de jardin rosiers	282
9859-20	Manche télescopique + roues pour cisailles à gazon	188	11700-20	Pince à déchets 4-en-1	284
9861-20	Roues pour cisailles à gazon	188	11700-30	Présentoir de 25 pinces à déchets 4-en-1	284
9862-20	Lame cisaille à gazon	188/310	11715-20	Sac à déchets verts Pop'Up 127 L 3	284
9863-20	Lame taille-buissons	188/310	11716-20	Sac à déchets verts Pop'Up 220 L 3	284
9870-22	Coupe-bordures EasyCut 450/25	181	12000-20	StarCut 160 plus	231
9872-22	Coupe-bordures ComfortCut 550/28	181	12001-20	StarCut 410 plus	231
9874-22	Coupe-bordures PowerCut 650/28	181	12001-30	StarCut 410 plus Set	231
9880-20	Roue de guidage pour coupe-bordures	183	12002-20	EasyCut 500 B	226
9881-30	Cisaille à gazon AccuCut Li	184	12003-20	EasyCut 680 B	226
9883-30	Kit cisaille à gazon AccuCut Li + lame taille-buissons	184	12003-30	Promo EasyCut 680 B	226
9884-20	Cisaille à gazon ClassicCut Li	184	12004-20	EasyCut 680 A	226
9885-20	Kit cisaille à gazon ClassicCut Li + lame taille-buissons	185	12005-20	TeleCut 520-670 B	228
9885-30	Présentoir cisaille à gazon ClassicCut Li + lame taille-buissons	185	12006-20	EnergyCut 600 B	227
9886-20	Kit cisaille à gazon ClassicCut Li + manche télescopique + roues	185	12007-20	EnergyCut 750 B	227
9887-20	Cisaille à gazon ComfortCut Li	184	12008-20	EnergyCut 750 A	227
9888-20	Kit cisaille à gazon ClassicCut Li + lame taille-buissons	185	12009-20	TeleCut 650-900 B	228
			12009-30	Promo TeleCut 650-900 B	228
			12010-20	SlimCut	230
			12010-30	Promo SlimCut	230
			12100-20	Cisaille à gazon orientable Comfort	209
			12100-30	Promo cisaille à gazon orientable Comfort	209
			12203-20	Sécateur ExpertCut	217

Liste des articles

Réf.	Description	Page	Réf.	Description	Page
12203-34	Promo Sécateur ExpertCut	217	13307-20	Goutteur auto-régulant fin de ligne 2 l/h	119
12210-20	Sécateur EcoLine	9	13310-20	Centrale d'irrigation 2000	115
12211-20	VeggieCut	211	13312-20	Goutteur en ligne régulateur de pression 2 l/h	120
12211-30	Présentoir VeggieCut	211	13313-20	Clé de montage	115
12212-20	FreshCut	211	13314-20	Goutteur en ligne réglable et régulateur de pression 1 - 8 l/h	120
12212-30	Kit FreshCut + étiquettes	211	13315-20	Goutteur en ligne réglable 0 - 15 l/h	120
12212-36	Kit FreshCut + étiquettes	211	13316-20	Asperseur en ligne pour petites surfaces	122
12213-20	GripCut	211	13317-20	Goutteur en ligne auto-régulant 2 l/h	120
12214-20	HerbCut	212	13318-20	Micro-asperseur d'extrémité de plate-bande	121
12214-36	Kit HerbCut + support	212	13319-20	Micro-asperseur plate-bande	121
12215-20	MultiCut	212	13320-20	Micro-asperseur 90°	121
12222-20	Sécateur AssistCut	221	13321-20	Micro-asperseur 180°	121
12222-30	Présentoir de 10 sécateurs AssistCut	221	13322-20	Micro-asperseur 360°	121
12300-20	Cisaille à haies NatureCut	223	13323-20	Micro-asperseur vaporisateur	122
12300-30	Promo kit NatureCut pour taille-haies	223	13324-20	Micro-asperseur multi-surfaces	121
12301-20	Cisaille à haies EasyCut	223	13325-20	Arroseur oscillant OS 90	122
12302-20	Cisaille à haies PrecisionCut	223	13326-20	Tube prolongateur pour micro-asperseur	123
12302-30	Promo cisailles à haies PrecisionCut	223	13333-20	Centrale d'irrigation 1000	115
12303-20	Cisaille à haies 2en1 EnergyCut	224	13334-20	Tube prolongateur pour OS 90	123
12303-30	Promo cisailles à haies 2en1 EnergyCut	224	13366-20	Arrosage automatique de vacances avec réserve d'eau, Jardin urbain	125/299
12304-20	Cisaille à haies TeleCut	224	13367-20	Réserve d'eau	126/299
12304-30	Promo cisailles à haies TeleCut	224	13400-20	Kit d'initiation pour terrasse jusqu'à 30 plantes	111/300
13010-20	Kit d'initiation pour rangées de plantes S	113	13400-32	Présentoir de 6 kits d'initiation pour terrasse jusqu'à 30 plantes	111
13010-32	Promo Kit d'initiation pour rangées de plantes S	113	13401-20	Kit d'initiation pour balcon - jusqu'à 15 plantes	111/300
13051-20	Couvrir le dispositif de mélange	308	13401-32	Présentoir de 24 kits d'initiation pour balcon - jusqu'à 15 plantes	111
13135-20	Kit de brumisation Jardin urbain	127/302	13450-20	Kit d'initiation pour potagers jusqu'à 60 m ²	112
13136-20	Kit de buses pour brumisateur Jardin urbain	127/302	13450-32	Présentoir de 6 kits d'initiation pour potagers jusqu'à 60 m ²	112
13137-20	Kit de brumisation Jardin urbain	127/302	13455-20	Kit d'initiation pour rangées de plantes - jusqu'à 35 plantes	112
13137-34	Promo Kit de brumisation Jardin urbain	127/302	13455-32	Présentoir de 6 kits d'initiation pour rangées de plantes - jusqu'à 35 plantes	112
13150-20	NatureUp ! Kit mur végétal	129/304	13500-20	Kit d'initiation : 25 m de tuyau à goutteurs incorporés et bouchon fin de ligne	114
13151-20	NatureUp ! Kit vertical avec arrosoir	129/304	13501-20	Kit d'initiation : 50 m de tuyau à goutteurs incorporés et bouchon fin de ligne	114
13153-20	NatureUp ! Kit basic coin	129/304	13503-20	Extension de tuyau à goutteurs incorporés 25 m enterré et en surface 13 mm (1/2")	114
13156-20	NatureUp ! Kit d'arrosage pour mur végétal	130/305	13504-20	Extension de tuyau à goutteurs incorporés 50 m enterré et en surface 13 mm (1/2")	114
13157-20	NatureUp ! Kit d'arrosage pour mur végétal d'angle	130/305	14600-20	Pompe immergée pour eaux claires 2000/2 18V P4A Kit prêt à l'usage	91
13162-20	NatureUp ! Support mural pour mur végétal	129/304	14600-55	Pompe immergée pour eaux claires 2000/2 18V P4A solo	91
13163-20	NatureUp ! Support mural pour mur végétal d'angle	129/304	14600-66	Pompe immergée pour eaux claires 2000/2 18V P4A solo	91
13164-20	NatureUp ! Clip pour mur végétal	129/304	14602-20	Pompe pour collecteur d'eau de pluie 2000/2 18V P4A Kit prêt à l'usage	93
13166-20	NatureUp ! Fixations mur végétal	129/304	14602-55	Pompe pour collecteur d'eau de pluie 2000/2 18V P4A sans batterie	93
13201-20	Dérivation en T 13 mm (1/2")	118	14620-20	Tondeuse HandyMower 22/18V P4A Kit prêt à l'usage	171/296
13202-20	Jonction en L 13 mm (1/2")	118	14620-55	Tondeuse HandyMower 22/18V P4A sans batterie	171/296
13203-20	Jonction droite 13 mm (1/2")	118	14630-20	Tondeuse PowerMax 30/18V P4A, Kit prêt à l'usage	172
13204-20	Réducteur en T 13 mm (1/2") - 4,6 mm (3/16")	118	14630-55	Tondeuse PowerMax 30/18V P4A, sans batterie	172
13205-20	Bouchon fin de ligne 13 mm (1/2")	118	14632-20	Tondeuse PowerMax 32/18V P4A, Kit prêt à l'usage	172
13206-20	Dérivation en T pour micro- asperseurs 13 mm (1/2")	118	14632-55	Tondeuse PowerMax 32/18V P4A, sans batterie	172
13207-20	Robinet d'arrêt 13 mm (1/2")	116	14633-22	Tondeuse électrique PowerMax 32/1200 G2	174
13208-20	Support de tuyau 13 mm (1/2")	116	14637-22	Tondeuse électrique PowerMax 37/1800 G2	174
13211-20	Dérivation en T 4,6 mm (3/16")	117	14638-20	Tondeuse PowerMax 37/36V P4A, Kit prêt à l'usage	173
13212-20	Jonction en L 4,6 mm (3/16")	117	14638-55	Tondeuse PowerMax 37/36V P4A, sans batterie	173
13213-20	Jonction droite 4,6 mm (3/16")	117	14700-20	Coupe-bordures EasyCut 23/18V P4A Kit prêt à l'usage	180
13214-20	Dérivation en croix 4,6 mm (3/16")	117	14700-55	Coupe-bordures EasyCut 23/18V P4A sans batterie	180
13215-20	Bouchon 4,6 mm (3/16")	117	14701-20	Coupe-bordures ComfortCut 23/18V P4A Kit prêt à l'usage	180
13216-20	Dérivation en T pour micro-asperseurs 4,6 mm (3/16")	117	14701-55	Coupe-bordures ComfortCut 23/18V P4A sans batterie	180
13217-20	Robinet d'arrêt 4,6 mm (3/16")	116	14702-20	Coupe-bordures SmallCut 23/18V P4A Kit prêt à l'usage	179
13218-20	Support de tuyau 4,6 mm (3/16")	116			
13220-20	Adaptateur Universel 13 mm	118			
13222-20	Raccord nez de robinet 1/2 13 mm	115			
13224-20	Raccord nez de robinet 3/16 4,6 mm	115			
13231-20	Régulateur pour micro-asperseur	123			
13300-20	Solution d'arrosage automatique solaire AquaBloom	126/299			
13300-34	Présentoir de 12 solutions d'arrosage automatique solaire AquaBloom	299			
13301-20	Solution d'arrosage automatique solaire AquaBloom avec réserve d'eau	126/299			
13301-32	Présentoir de 9 solutions d'arrosage automatique solaire AquaBloom avec réserve d'eau	126			
13302-20	Goutteur fin de ligne régulateur de pression 2 l/h	119			
13304-20	Goutteur fin de ligne réglable et régulateur de pression 1 - 8 l/h	119			
13305-20	Goutteur réglable Micro-Drip 0 - 15 l/h	119			
13306-20	Asperseur pour petites surfaces	122			

Liste des articles

Réf.	Description	Page	Réf.	Description	Page
14702-55	Coupe-bordures SmallCut 23/18V P4A sans batterie	179	17020-20	Bêche télescopique ErgoLine	242
14730-20	Taille-haies ComfortCut 50/18V P4A Kit prêt à l'usage	191	17050-20	Bêche à ErgoLine	241
14730-55	Taille-haies ComfortCut 50/18V P4A sans batterie	191	17353-20	Gamme complète combisystem	268
14731-20	Taille-haies ComfortCut 60/18V P4A Kit prêt à l'usage	191	17400-20	Collecteur-baies combisystem	245/265
14731-55	Taille-haies ComfortCut 60/18V P4 sans batterie	191	17400-30	Présentoir 20 cueille-baies combisystem	245/265
14732-20	Taille-haies sur perche THS 42/18V P4A Kit prêt à l'usage	194	17400-34	Présentoir 15 cueille-baies combisystem	245
14732-55	Taille-haies sur perche THS 42/18V P4A sans batterie	194	17401-20	Crochet à branches combisystem	245/265
14733-20	Taille-haies EasyCut 40/18V P4A Kit prêt à l'usage	190	17700-20	Transplantoir EcoLine	9
14733-55	Taille-haies EasyCut 40/18V P4A sans batterie	190	17702-20	Couteau désherbeur EcoLine	9
14750-30	Présentoir Kit Cisaille à gazon + lame taille buissons PowerCut 18V/P4A sans batterie	187	17704-20	Couteau émousseur EcoLine	9
14750-55	Kit Cisaille à gazon + lame taille buissons PowerCut 18V / P4A sans batterie	187	18001-20	Tuyau Classic 13 mm (1/2"), 18 m	65
14770-20	Elagueuse sur perche TCS 20/18V P4A Kit prêt à l'usage	196	18002-20	Tuyau Classic 13 mm (1/2"), 18 m	65
14770-55	Elagueuse sur perche TCS 20/18V P4A sans batterie	196	18005-20	Tuyau Classic 13 mm (1/2"), 20 m	65
14772-20	Coupe-branches EasyCut 110/18V P4A, Kit prêt à l'usage	197	18008-20	Tuyau Classic 13 mm (1/2"), 20 m avec accessoires d'arrosage	65
14772-55	Coupe-branches EasyCut 110/18V P4A, sans batterie	197	18009-20	Tuyau Classic 13 mm (1/2"), 30 m	65
14774-20	Coupe-branches HighCut 250/18V P4A, Kit prêt à l'usage	198	18010-20	Tuyau Classic 13 mm (1/2"), 50 m	65
14774-55	Coupe-branches HighCut 250/18V P4A, sans batterie	198	18011-20	Équipement de branchement Classic 13 mm (1/2"), 1,5 m	56
14776-20	Coupe-branches HighCut 360/18V P4A, Kit prêt à l'usage	198	18022-20	Tuyau Classic 19 mm (3/4"), 20 m	65
14776-55	Coupe-branches HighCut 360/18V P4A, sans batterie	198	18025-20	Tuyau Classic 19 mm (3/4"), 50 m	65
14800-20	Nettoyeur moyenne pression AquaClean 24/18V P4A Kit prêt à l'usage	205	18025-22	Tuyau Classic 19 mm (3/4") Marchandise au mètre	65
14800-31	Nettoyeur moyenne pression AquaClean 24/18V P4A Kit Premium	205	18030-20	Tuyau Comfort FLEX 13 mm (1/2"), 10 m	66
14800-34	Présentoir nettoyeur moyenne pression AquaClean 24/18V P4A Kit prêts à l'usage	205	18031-20	Tuyau Comfort FLEX 13 mm (1/2"), 15 m	66
14800-55	Nettoyeur moyenne pression AquaClean 24/18V P4A sans batterie	205	18033-20	Tuyau Comfort FLEX 13 mm (1/2"), 20 m	66
14820-20	Nettoyeur de joints 18V / P4A	203	18034-20	Tuyau Comfort FLEX 13 mm (1/2"), 20 m avec accessoires d'arrosage	66
14820-55	Nettoyeur de joints 18V / P4A sans batterie	203	18036-20	Tuyau Comfort FLEX 13 mm (1/2"), 30 m	66
14822-20	Brosse à joint en nylon	203	18039-20	Tuyau Comfort FLEX 13 mm (1/2"), 50 m	66
14840-55	Nettoyeur de terrasse 18V / P4A - Compact - sans batterie	201	18040-20	Équipement de branchement Comfort FLEX 13 mm (1/2"), 1,5 m	56
14841-20	Nettoyeur de terrasse 18V / P4A - Patio - Kit prêt-à-l'usage	201	18041-26	Tuyau Comfort FLEX 15 mm (5/8"), 15 m	66
14841-55	Nettoyeur de terrasse 18V / P4A - Patio - sans batterie	201	18042-26	Tuyau Comfort FLEX 15 mm (5/8"), 15 m Équipé	67
14842-20	Nettoyeur de terrasse 18V / P4A - Universal - Kit prêt-à-l'usage	201	18043-26	Tuyau Comfort FLEX 15 mm (5/8"), 20 m	66
14842-55	Nettoyeur de terrasse 18V P4A - Universal - sans batterie	201	18044-26	Tuyau Comfort FLEX 15 mm (5/8"), 20 m Équipé	67
14845-20	Tube d'extension	202	18045-26	Tuyau Comfort FLEX 15 mm (5/8"), 25 m	66
14846-20	Kit brosse à poils doux + manche	202	18046-26	Tuyau Comfort FLEX 15 mm (5/8"), 25 m Équipé	67
14847-20	Brosse à poils doux	202	18047-26	Tuyau Comfort FLEX 15 mm (5/8"), 10 m Équipé	67
14848-20	Brosse rouleau à poils doux	202	18048-26	Tuyau Comfort FLEX 15 mm (5/8"), 10 m	66
14849-20	Brosse rouleau à poils durs	202	18049-22	Tuyau Comfort FLEX 15 mm (5/8"), 50 m	66
14890-20	Souffleur de batterie PowerJet Li-18 Kit prêt à l'usage	204	18049-26	Tuyau Comfort FLEX 15 mm (5/8"), 50 m équipé	66
14890-55	Souffleur de batterie PowerJet Li-18 sans batterie	204	18053-20	Tuyau Comfort FLEX 19 mm (3/4") 25 m	67
14900-20	Chargeur P4A AL 1830 CV	316	18055-20	Tuyau Comfort FLEX 19 mm (3/4") 50 m	67
14901-20	Chargeur rapide P4A AL 1830 CV	106/ 206/316	18055-22	Tuyau Comfort FLEX 19 mm (3/4") Marchandise au mètre	67
14902-20	Batterie P4A PBA 18V/36	316	18057-22	Tuyau Comfort FLEX 25 mm (1") Marchandise au mètre	67
14903-20	Batterie P4A PBA 18V/45	106/ 206/316	18058-22	Tuyau Comfort FLEX 32 mm (5/4") Marchandise au mètre	67
14905-20	Batterie P4A PBA 18V/72	106 206/316	18061-20	Tuyau Comfort HighFLEX 13 mm (1/2"), 15 m	68
14906-20	Kit de démarrage P4A PBA 18V 45 AL/45 + AL 1830	106/206	18063-20	Tuyau Comfort HighFLEX 13 mm (1/2"), 20 m	68
14907-20	Kit de démarrage P4A 2x PBA 18V 45 AL/45 + AL 1830	106/206	18066-20	Tuyau Comfort HighFLEX 13 mm (1/2"), 30 m	68
14908-20	Kit de démarrage P4A PBA 18V 72 AL/72 + AL 1830	106/206	18069-20	Tuyau Comfort HighFLEX 13 mm (1/2"), 50 m	68
15020-20	Abri tondeuse robot pour SILENO minimo, city et life	164	18069-22	Tuyau Comfort HighFLEX 13 mm (1/2") Marchandise au mètre	68
15021-20	ZoneProtect	164	18083-20	Tuyau Comfort HighFLEX 19 mm (3/4"), 25 m	68
15101-22	SILENO life 750	162	18085-20	Tuyau Comfort HighFLEX 19 mm (3/4"), 50 m	68
15201-22	SILENO minimo 250	161	18085-22	Tuyau Comfort HighFLEX 19 mm (3/4") Marchandise au mètre	68
15202-22	SILENO minimo 500	161	18093-20	Tuyau Premium SuperFLEX 13 mm (1/2"), 20 m	69
17000-20	Bêche NatureLine	243	18096-20	Tuyau Premium SuperFLEX 13 mm (1/2"), 30 m	69
17001-20	Bêche pointue NatureLine	243	18099-20	Tuyau Premium SuperFLEX 13 mm (1/2"), 50 m	69
17002-20	Fourche NatureLine	243	18113-20	Tuyau Premium SuperFLEX 19 mm (3/4"), 25 m	69
17010-20	Bêche à ErgoLine	241	18209-20	Adaptateur pour robinet mitigeur	17
17011-20	Petite bêche ErgoLine	241	18210-20	Adaptateur pour robinet d'intérieur	17/298
17012-20	Bêche pointue ErgoLine	241	18210-34	Présentoir de comptoir de 8 adaptateurs pour robinet d'intérieur	23
17013-20	Fourche ErgoLine	242	18213-20	Raccord aquastop	19
			18213-50	Raccord aquastop	19
			18214-20	Raccord aquastop	19
			18214-50	Raccord aquastop	19
			18215-20	Raccord de tuyau	18

Liste des articles

Réf.	Description	Page	Réf.	Description	Page
18215-50	Raccord de tuyau	18	18315-20	Pistolet multi- applications Comfort	32
18216-20	Raccord de tuyau	18	18315-32	Promo pistolet multi- applications Comfort	32
18216-50	Raccord de tuyau	18	18317-20	Pistolet multi- applications Premium	32
18220-20	Nez de robinet anti-éclaboussures	13	18319-20	Pistolet-arrosage pour parterres Comfort	31
18220-50	Nez de robinet anti-éclaboussures	13	18319-32	Promo pistolet-arrosage pour parterres Comfort	31
18221-20	Nez de robinet anti-éclaboussures	13	18321-20	Pistolet-arrosage pour plantes sensibles Comfort	31
18221-50	Nez de robinet anti-éclaboussures	13	18323-20	Pistolet d'arrosage et de nettoyage Comfort	31
18222-20	Nez de robinet anti-éclaboussures	13	18330-34	Promo fusil-arrosage	33
18222-50	Nez de robinet anti-éclaboussures	13	18332-20	Fusil-arrosage avec régulateur Classic	33
18226-20	Nez de robinet anti-éclaboussures	13	18334-20	Fusil-arrosage Comfort	33
18230-20	Réparateur Liano™ 13 mm 1/2"	74	18335-20	Fusil-arrosage pour suspensions Comfort	33
18231-20	Réparateur Liano™ 19 mm 3/4"	74	18336-20	Fusil-arrosage Premium	33
18232-20	Réparateur	21	18350-20	Compteur d'eau AquaCount	16
18232-50	Réparateur	21	18350-34	Promo Compteur d'eau AquaCount	16
18233-20	Réparateur	21	18352-20	Pistolet d'arrosage compteur d'eau AquaCount	30
18233-50	Réparateur	21	18400-20	Dévidoir portable 10 m Jardin urbain	57/298
18240-20	Nez de robinet Premium	15	18401-20	Tuyau spiral 7,5 m avec support intégré Jardin urbain	298
18240-50	Nez de robinet Premium	15	18405-20	Pistolet-arrosage de balcon	30/298
18241-20	Nez de robinet Premium	15	18411-20	Tuyau spiral 7,5 m avec support intégré Jardin urbain	58/298
18241-50	Nez de robinet Premium	15	18440-20	Kit tuyau Liano™Life 1/2", 10 m	71
18242-20	Nez de robinet Premium	15	18441-20	Présentoir de 24 kits tuyau Liano™ Life 1/2", 10 m	71/298
18242-50	Nez de robinet Premium	15	18445-20	Kit tuyau Liano™Life 1/2", 15 m	71
18253-20	Raccord aquastop Premium	19	18450-20	Kit tuyau Liano™Life 1/2", 20 m	71
18253-50	Raccord aquastop Premium	19	18455-20	Kit tuyau Liano™Life 1/2", 25 m	71
18254-20	Raccord aquastop Premium	19	18457-20	Kit tuyau Liano™Life 1/2", 30 m	71
18254-50	Raccord aquastop Premium	19	18460-20	Kit tuyau Liano™ Xtreme 1/2", 10 m	72
18255-20	Raccord de tuyau Premium	18	18461-20	Présentoir de 14 kits tuyau Liano™ Xtreme 1/2", 10 m + TapFix	72
18255-50	Raccord de tuyau Premium	18	18465-20	Kit tuyau Liano™ Xtreme 1/2", 15 m	72
18256-20	Raccord de tuyau Premium	18	18466-20	Présentoir tuyau Liano™ Xtreme 1/2", 15 m + Porte-tuyau mural	72
18256-50	Raccord de tuyau Premium	18	18467-20	Présentoir de 20 kits tuyau Liano™ Xtreme 1/2", 15 m	72
18266-20	Connecteur-régulateur de débit	21	18468-20	Kit tuyau Liano™ Xtreme 1/2", 15 m avec sac	72
18266-50	Connecteur-régulateur de débit	21	18470-20	Kit tuyau Liano™ Xtreme 1/2", 20 m	73
18267-20	Régulateur pour micro- asperseur de base	20	18475-20	Kit tuyau Liano™ Xtreme 1/2", 25 m	73
18267-50	Régulateur pour micro- asperseur de base	20	18477-20	Kit tuyau Liano™ Xtreme 1/2", 30 m	73
18274-34	Présentoir de 36 kits d'arrosage jardin urbain	23/298	18480-20	Tuyau Liano™ Xtreme 19 mm 3/4", 20 m	74
18275-20	Raccords rapide + aquastop 19 mm	23	18482-20	Tuyau Liano™ Xtreme 19 mm 3/4", 25 m	74
18277-34	Nécessaire de base Premium	23	18484-20	Tuyau Liano™ Xtreme 19 mm 3/4", 30 m	74
18279-20	Raccords rapide aquastop 13-15 mm	23	18490-20	Kit tuyau Liano™ Xtreme Indoor 10 m	73/298
18279-34	Promo Kit de raccordement de tuyau	23	18491-20	Présentoir de 12 kits tuyau Liano™Xtreme Indoor 1/2", 10 m + adapteur intérieur + sac	73
18280-20	Jeu de réparateurs	22	18502-20	CleverRoll S équipé	54
18283-20	Nécessaire de connexion 13- 15 mm	22	18510-20	CleverRoll M	54
18284-26	Nécessaire de connexion 19 mm	22	18513-22	CleverRoll M équipé	54
18285-20	Nécessaire de raccordement pour robinet intérieur	22	18515-20	CleverRoll M Easy	55
18286-20	Nécessaire de raccordement robinet extérieur	22	18517-22	CleverRoll M Easy équipé	55
18287-20	Nécessaire de dérivation 15 mm	22	18520-20	CleverRoll L Easy	55
18288-20	Nécessaire d'arrosage	22	18522-20	CleverRoll L Easy équipé	55
18291-20	Nécessaire de base	22	18540-20	CleverRoll M Métal	56
18295-20	Présentoir de 50 nécessaires de base d'arrosage	23	18541-20	CleverRoll M Métal	56
18298-20	Nécessaire de base Premium	22	18547-20	CleverRoll M Easy Métal équipé	56
18299-34	Présentoir de 36 pistolets d'arrosage Classic avec raccords	23	18550-20	CleverRoll L Easy Métal	56
18300-20	Lance de nettoyage	28	18590-20	Support tuyau Liano™ TapFix	58
18300-50	Lance de nettoyage	28	18602-20	Dévidoir automatique mural RollUp S 15m	60
18301-20	Pistolet de nettoyage Classic	28	18606-20	Dévidoir automatique sur pic RollUp S 15m	60
18301-34	Présentoir de 24 pistolets de nettoyage multijet Classic + raccord Aquasto	28	18607-20	Dévidoir automatique pour terrasse RollUp S 15 m	61
18301-50	Pistolet de nettoyage Classic	28	18616-20	Dévidoir automatique sur pic RollUp M	60
18303-20	Pistolet de nettoyage Comfort	28	18617-20	Dévidoir automatique pour terrasse RollUp M 20 m	61
18304-20	Pistolet de nettoyage Comfort Multi Jet	29	18622-20	Dévidoir automatique mural RollUp M/L	62
18304-32	Présentoir de 36 pistolets de nettoyage Comfort Multi Jet	29	18632-20	Dévidoir automatique mural RollUp XL	62
18305-20	Pistolet de nettoyage Premium	29	18642-20	Dévidoir mural PowerRoll XL 35 m 35/18V P4A Kit prêt à l'usage	63
18306-20	Pistolet de nettoyage + Raccord aquastop Premium	29	18642-55	Dévidoir mural PowerRoll XL 35 m 35/18V P4A sans batterie	63
18306-32	Promo pistolet de nettoyage + Raccord aquastop Premium	29	18647-20	Dévidoir mural PowerRoll XXL 40 m 40/18V P4A Kit prêt à l'usage	63
18310-20	Lance d'arrosage	30	18647-55	Dévidoir mural PowerRoll XXL 40 m 40/18V P4A sans batterie	63
18310-50	Lance d'arrosage	30	18700-20	Arroseur oscillant Aqua S	38
18311-20	Pistolet-arrosage multijet Classic	30	18700-32	Promo arroseur oscillant Aqua S	38
18311-50	Pistolet-arrosage multijet Classic	30			
18312-33	Présentoir de 54 pistolets d'arrosage Classic	30			
18313-20	Pistolet multi- applications Classic	32			
18313-33	Promo pistolet multi- applications Classic	32			

Liste des articles

Réf.	Description	Page
18702-20	Arroseur oscillant Aqua M	38
18704-20	Arroseur oscillant Aqua L	38
18708-20	Arroseur oscillant AquaZoom compact	39
18708-32	Promo arroseur oscillant AquaZoom compact	39
18710-20	Arroseur oscillant AquaZoom S	38
18710-32	Promo arroseur oscillant AquaZoom S	38
18712-20	Arroseur oscillant AquaZoom M	38
18712-32	Promo arroseur oscillant AquaZoom M	38
18714-20	Arroseur oscillant AquaZoom L	38
18735-20	Trépied d'arroseur	37
18800-20	Manche à passage d'eau S	45
18802-20	Manche à passage d'eau M	45
18804-20	Manche à passage d'eau télescopique M - XL	45
18806-20	Manche-rallonge articulé à passage d'eau	45
18808-20	Balai lave-vitre avec raclette	46
18810-20	Brosse à manche souple	46
18812-20	Brosse à manche souple flex	46
18814-20	Brosse à manche dure flex	46
18816-20	Brosse à manche dure	46
18818-20	Shampooing	51
18826-20	Kit de lavage avec brosse souple	47
18828-20	Kit de lavage avec brosse dure	47
18840-20	Brosse de lavage à main S souple	48
18841-20	Brosse de lavage à main M souple	48
18842-20	Brosse de lavage à main M souple réglable	48
18844-20	Brosse de lavage à main S dure	49
18846-20	Brosse de lavage à main M dure réglable	49
18848-20	Brosse de lavage pour vélo	50
18849-20	Éponge	51
18850-20	Brosse de lavage pour store	50
18860-20	Kit brosse de lavage à main S souple	49
18862-20	Kit brosse de lavage à main S souple avec raccordement	49
18863-20	Kit brosse de lavage à main M souple	49
18864-20	Kit brosse de lavage pour vélo avec tuyau Liano	50
18900-20	Nécessaire de base d'arrosage EcoLine	8
18910-20	Pistolet d'arrosage EcoLine	8
18920-20	Arroseur oscillant EcoLine	8
18930-20	Tuyau EcoLine 13 mm (1/2)", 20 m	8
18931-20	Tuyau EcoLine 13 mm (1/2)", 20 m + nécessaire de base EcoLine	8
19005-20	smart Gateway	158
19031-20	smart Water Control	150/156
19035-22	smart Irrigation Control	145/157
19040-20	smart Sensor	151/156
19080-22	smart Automatic Home & Garden Pump 5000/5	102
19103-20	Kit smart Water Control	156
19202-20	Kit smart Sensor Control	156
19210-22	Kit smart Irrigation Control Sensor	157
19603-62	SILENO city 500	155/161
19701-62	smart SILENO life 750	155/162
19702-62	Kit smart SILENO life	155/162
19704-62	smart SILENO life 1500	155/163

GARDENA Vue d'ensemble des valeurs de bruit et de vibration

ARROSAGE

Désignation de produit	Réf.	Niveau sonore mesuré [dB(A)]	Niveau sonore garanti [dB(A)]	Niveau de pression acoustique sur l'oreille de l'utilisateur [dB]	Incertitude de mesure niveau de pression acoustique [dB]	Valeur de vibration [m/s ²]
Pompe d'arrosage de surface 4100 Silent	9050	73	75	-	-	-
Pompe d'arrosage de surface 4200 Silent	9054	71	74	-	-	-
Pompe d'arrosage de surface 4300 Silent	9056	73	75	-	-	-
Pompe d'arrosage de surface 5600 Silent+	9057	67	69	-	-	-
Pompe d'arrosage de surface 6300 SilentComfort	9058	68	70	-	-	-
Pompe d'arrosage de surface 6500 SilentComfort	9059	68	71	-	-	-
Groupe de surpression 3700/4	9023	78	82	-	-	-
Groupe de surpression 3800 Silent	9064	70	72	-	-	-
Groupe de surpression 3900 Silent	9066	70	72	-	-	-
Groupe de surpression 5600 SilentComfort	9067	64	67	-	-	-
Groupe de surpression 6300 SilentComfort	9068	66	69	-	-	-
Pompe automatique maison & jardin 3500/4E	1757	77	81	-	-	-
Pompe automatique maison & jardin 4000/5	1758	82	83	-	-	-
Pompe automatique maison & jardin 5000/5E LCD	1759	84	85	-	-	-
Pompe automatique maison et jardin 6000/6E inox LCD	1760	72	74	-	-	-
Kit smart Automatic Home & Garden Pump 5000/5	19106	77	79	-	-	-
smart Automatic Home & Garden Pump 5000/5	19080	77	79	-	-	-

OUTILS ELECTRIQUES ET SUR BATTERIE

Désignation de produit	Réf.	Niveau sonore mesuré (dB)A**	Niveau sonore garanti [dB(A)]	Niveau de pression acoustique sur l'oreille de l'utilisateur [dB]	Incertitude de mesure niveau de pression acoustique [dB]	Valeur de vibration [m/s ²]
SILENO minimo 250	15201	57	-	-	-	-
SILENO minimo 500	15202	57	-	-	-	-
SILENO minimo 250	15010	57	-	-	-	-
SILENO life 750	15101	57	-	-	-	-
SILENO minimo 500	19603	57	-	-	-	-
smart SILENO life 750	19701	57	-	-	-	-
smart SILENO life 1000	19702	57	-	-	-	-
smart SILENO life 1500	19704	57	-	-	-	-



GARDENA Vue d'ensemble des valeurs de bruit et de vibration

OUTILS ELECTRIQUES ET SUR BATTERIE

Désignation de produit	Réf.	Niveau sonore mesuré [dB(A)]	Niveau sonore garanti [dB(A)]	Niveau de pression acoustique sur l'oreille de l'utilisateur [dB]	Incertitude de mesure niveau de pression acoustique [dB]	Valeur de vibration [m/s ²]
Tondeuse HandyMower 22/18V P4A	14620	84	86	74	1,5	< 2,5
Tondeuse PowerMax 30/18V P4A	14630	87	89	73	3	< 2,5
Tondeuse PowerMax 32/18V P4A	14632	88	90	77	3	< 2,5
Tondeuse PowerMax 32/36V P4A	14621	84	85	71	2,5	< 2,5
Tondeuse PowerMax 37/36V P4A	14638	91	93	80	3	< 2,5
Tondeuse électrique PowerMax 32/1200 G2	14633	93	95	82	3	< 2,5
Tondeuse électrique PowerMax 37/1800 G2	14637	94	96	83	3	< 2,5
Tondeuse électrique PowerMax 1800/42	5042	94	96	84	3	< 2,5
Démousseur électrique ES 500	4066	89	92	76	1,5	< 2,5
Scarificateur électrique EVC 1000	4068	95	98	79	1,5	4,1
Coupe-bordures SmallCut 300/23	9805	92	94	83	3	4,3
Coupe-bordures Small Cut Plus 350/23	9806	92	94	83	3	4,3
Coupe-bordures EasyCut 450/25	9870	94	95	80	2,5	< 2,5
Coupe-bordures ComfortCut 550/28	9872	95	96	82	2,5	3,2
Coupe-bordures PowerCut 650/28	9874	95	96	83	2,5	2,5
Coupe-bordures SmallCut Li-14/23R	9822	86	88	71	3	< 2,5
Coupe-bordures EasyCut 23/18V P4A	14700	83	85	74	2,5	< 2,5
Coupe-bordures ComfortCut 23/18V P4A	14701	86	88	74	2,5	< 2,5
Coupe-bordures SmallCut 23/18V P4A	14702	85	86	77	1,5	3,2
Cisaille à gazon ClassicCut Li	9884	75	76	<70	3	< 2,5
Cisaille à gazon ClassicCut Li + lame taille-buissons	9885	79	80	<70	3	< 2,5
Cisaille à gazon ClassicCut Li + manche télescopique + roues	9886	75	76	<70	3	< 2,5
Cisaille à gazon ComfortCut Li	9887	75	76	<70	3	< 2,5
Cisaille à gazon ComfortCut Li + lame taille-buissons	9888	79	80	<70	3	< 2,5
Cisaille à gazon ComfortCut Li + manche télescopique + roues	9889	75	76	<70	3	< 2,5
Cisaille à gazon + lame taille buissons PowerCut 18V / P4A	14750	86	88	77	1,5	< 2,5
Taille-haies électrique EasyCut 420/45	9830	94	97	84	3	3,8
Taille-haies électrique EasyCut 450/50	9831	94	97	84	3	3,8
Taille-haies électrique EasyCut 500/55	9832	94	97	84	3	3,0
Taille-haies électrique ComfortCut 550/50	9833	95	96	84	3	2,6
Taille-haies électrique ComfortCut 600/55	9834	96	97	85	3	3,1
Taille-haies électrique PowerCut 700/65	9835	97	99	87	3	3,1
Taille-haies EasyCut Li-14/40	9836	85	91	75	3	< 2,5
Taille-haies EasyCut 40/18V P4A	14733	86	88	77	1,5	< 2,5
Taille-haies ComfortCut 50/18V P4A	14730	91	94	84	3	< 2,5
Taille-haies ComfortCut 60/18V P4A	14731	92	95	84	3	< 2,5
Taille-haies sur perche THS 42/18V P4A	14732	87	90	72	3	< 2,5
Taille-haies sur perche THS 500/48	8883	96	98	86	2,5	< 2,5
Elagueuse sur perche TCS 20/18V P4A	14770	90	93	73	3	< 2,5
Elagueuse sur perche TCS 720/20	8868	99	100	89	3	3,1
Coupe-branches EasyCut 110/18V P4A	14772	76	79	65	3	< 2,5
Coupe-branches HighCut 250/18V P4A	14774	77	80	63	3	< 2,5
Coupe-branches HighCut 360/18V P4A	14776	77	80	57	3	< 2,5
Aspirateur/souffleur électrique ErgoJet 3000	9332	99	102	83	3	3,92
Souffleur PowerJet 18V P4A	14890	95	96	85	2,5	< 2,5
Aspirateur à main d'extérieur EasyClean Li	9339	91	92	80	3	< 2,5
Aspirateur à main d'extérieur EasyClean Li	9340	91	92	80	3	< 2,5
Nettoyeur moyenne pression AquaClean 24/18V P4A	14800	82	—	68	3	2,8
Nettoyeur de terrasse 18V / P4A - Compact	14840	*	*	*	*	*
Nettoyeur de terrasse 18V / P4A - Patio	14841	*	*	*	*	*
Nettoyeur de terrasse 18V / P4A - Universal	14842	*	*	*	*	*
Nettoyeur de joints 18V / P4A	14820	*	*	*	*	*

La marque verbale et les logos Bluetooth® sont des marques déposées appartenant à Bluetooth SIG, Inc. L'utilisation de ces marques par GARDENA est soumise à une licence. Les autres marques et noms commerciaux sont ceux de leurs propriétaires respectifs.

* Détails non disponibles au moment de l'impression.

** ISO 11094 De plus amples informations sur : <https://www.gardena.com/ch-fr/assistance/regles-securite/> | Sous réserve d'erreurs d'impression, de modifications ou d'erreurs.

1. Généralités

Le contrat est conclu par l'acceptation de la commande. Des dispositions divergentes de l'acheteur n'ont que de validité si elles ont été expressément acceptées par nous et confirmées par écrit.

2. Étendue de la livraison

Des changements de modèle intervenus entre la conclusion du contrat et le moment de la livraison restent réservés.

3. Réserve de propriété

Des appareils remis exceptionnellement en prêt pour des activités restent propriété de la maison Husqvarna Schweiz AG jusqu'à leur paiement complet.

4. Délai de livraison

Le délai de livraison est communiqué sur notre confirmation de commande et peut varier raisonnablement en cas d'empêchements qui ne peuvent être évités malgré toute notre attention. Ces empêchements peuvent être par exemple des perturbations d'exploitation, des conflits de travail, des livraisons manquantes ou retardées et des cas de force majeure.

5. Livraison sur appel

Des commandes sur appel doivent être faites au moins 4 semaines avant la date de livraison désirée, sinon le délai de livraison est adapté en conséquence.

6. Prix

Les prix s'entendent au départ du stock de Ulm. Participation aux frais de transport et d'expédition selon les conditions générales. Les frais d'envoi par express ou remboursement sont facturés à part.

Pour les commandes divergent de l'unité d'emballage selon catalogue revendeurs actuel, un supplément forfaitaire de CHF 5.00, hors TVA, est ajouté pour chaque position divergente.

7. Élimination

La reprise des appareils est payante.

8. Retours

Des retours ne sont acceptés qu'après entente préalable et dans les 30 jours suivant la livraison. Les frais de manutention pour le traitement, le contrôle, la remise en état et le retour en stock seront facturés. Des produits fabriqués spécialement ne sont pas repris.

9. Annulation de commandes pour des fabrications spéciales

En cas d'annulation de commandes pour des fabrications spéciales, nous nous réservons le droit de facturer les frais effectifs.

10. Contrôle et réception de livraison

Des réclamations concernant des dégâts de transport manifestes sont à faire valoir immédiatement auprès du transporteur. La livraison doit être contrôlée dans un délai raisonnable et des défauts éventuels sont à signaler par écrit. Si rien n'est fait dans ce sens, la livraison est considérée comme acceptée.

11. Retours de pièces détachées & accessoires

Les retours et bonifications de pièces détachées/d'accessoires exigent un important investissement administratif et organisationnel. Nous ne pouvons donc bonifier que des pièces détachées/des accessoires répondant aux critères suivants:

- Retours de pièces/ d'accessoires complets, dans leur emballage d'origine.
- Sceaux de qualité pour pièces détachées / accessoires délicats intacts.
- Bulletin de livraison ou copie de bulletin joint au retour des pièces détachées.
- Valeur de marchandise nette CHF 10.- ou plus.
- **Des retours faits 1 – 30 jours après leur livraison sont crédités à 100% du montant facturé.**
- **Des retours faits 31 jours après leur livraison ou plus ne sont pas crédités.**

Nous devons malheureusement refuser les envois qui ne répondent pas à ces critères.

Les frais de traitement, les suppléments pour envois express ou en remboursement ainsi que les frais de port ne sont pas crédités.

12. Réclamations

Les réclamations doivent être validées dans les huit jours auprès de l'expéditeur.



Husqvarna Schweiz AG

Industriestrasse 10
CH-5506 Mägenwil

Service des ventes

Tel: 062 887 37 90
Fax: 062 887 37 97
verkauf@gardena.ch

Service après-vente

Tel: 062 887 37 80
Fax: 062 887 37 88
aftersales@gardena.ch

gardena.com

Les prix indiqués sont des recommandations sans obligation en CHF, TVA et TAR incluses.
Nous déclinons toute responsabilité pour les erreurs d'impression dans ce liste de prix. Prix valables dès le 1 janvier 2024.

47103-99/2023

Votre numéro de client GARDENA –
Veuillez le préparer pour toute
demande de précision :

